



KIDS



user manual

English | Italiano | Español | Français | Български |
Hrvatski | Românesc | Magyar | Deutsch | Nederlands

English.....	02
Italiano	39
Español.....	76
Français.....	113
Български.....	150
Hrvatski	187
Românesc	224
Magyar	261
Deutsch	298
Nederlands	336

This manual is applies to the following products:

E-Moto Kids

Junior Jet

Hyper Kid

Speed Kart

User manual

DU-KIDS-250002 Rev.00

Instructions translated from the original Italian

Thank you for choosing this product.

For information, technical support, assistance and for consulting the warranty general terms, contact your dealer or visit the website www.platum.com

Contents

1. Safety instructions
2. Package contents and assembly
3. Product overview
4. Battery charging
5. Command information / Control panel
6. Quick guide
7. Brake adjustment
8. Range and performance
9. Storage, maintenance and cleaning
10. Technical data sheet
11. Troubleshooting
12. Liability and general terms of warranty
13. Information on disposal

1. Safety instructions

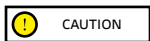

IMPORTANT! Read and follow the instructions carefully before using the item. Keep this manual for future reference or new users.

Take the time to learn the basics of the procedure to avoid severe accidents that may occur in the first few months. Contact your dealer for the proper support on how to use the item correctly or to be directed to an appropriate training organisation.

The company assumes no direct or indirect responsibility arising from misuse of the item, non-compliance with both the highway code and the instructions in the manual, accidents or disputes caused by non-compliance or illegal activity.

This product is to be used for recreational purposes, by one person only and without passengers, therefore it cannot be used by more than one person at a time.

This product should be used in private and protected areas. They must not be used in public places such as public roads, public paths or sidewalks.

Do not change the purpose of use of the product in any way. This product is a toy and is not suitable for performing stunts, competitions, carrying objects, pulling persons, other products/items or appendages.

The E-Moto Kids must be used with caution, always respecting the rules present in this instruction manual and imposed by the Highway Code of the country of use in order to avoid dangers and especially to protect yourself and others.

GENERAL WARNINGS:

Product NOT intended for children under 6 years (72 months).

Danger of ingestion of small parts.

Use of the product only under the direct supervision and monitoring of an adult.

Approved protective equipment (helmet, gloves, knee pads, elbow pads, etc.) must be worn. Do not use in traffic.

Use the product with the utmost caution.

Special skill of the user is required to avoid falls and collisions with consequent damage and injury to the user and to third parties.

Always check the overall condition of the product before use (tyre pressure, condition of the brakes, screw tightening, maximum speed set, etc.

Do not use in the following conditions: busy roads or when vehicles are on the road, steep steps, on or near stairs, night or low visibility environments, rainy weather or in any other potentially dangerous environment.

The Junior Jet must be used with caution, always in compliance with the rules specified in this instruction manual and set by the Highway Code where the vehicle is destined to circulate, in order to avoid dangers and take maximum care of oneself and other people.

GENERAL WARNINGS:

This product is NOT intended for children under 6 (72 months)

Danger of ingestion of small parts.

Use of the product only under the direct supervision and monitoring of an adult.

Approved protective equipment (helmet, gloves, knee pads, elbow pads, etc.) must be worn. Do not use in traffic.

Use the product with the utmost caution.

Special skill of the user is required to avoid falls and collisions with consequent damage and injury to the user and to third parties.

Always check the overall condition of the product before use (tyre pressure, condition of the brakes, screw tightening, maximum speed set, etc.

Do not use in the following conditions: busy roads or when vehicles are on the road, steep steps, on or near stairs, night or low visibility environments, rainy weather or in any other potentially dangerous environment.

The Speed Kart must be used with caution, always respecting the rules in this instruction manual and imposed by the Highway Code of the country of circulation, to avoid dangers and take the utmost care of yourself and others.

GENERAL WARNINGS:

Product NOT intended for children under 3 years (36 months) Danger of swallowing small components.

Use of the product only under the direct supervision and supervision of an adult.

Particular skill of the user is required to avoid falls and collisions with consequent damage and injury to the user and third parties.

Always check the overall condition of the product before use (tire pressure, brake status, screw tightening, maximum speed set, etc.).

Do not use in the following conditions: busy roads or when vehicles are out and about, steps on slopes, on or near stairs, nighttime or poor visibility environments, rainy weather, or any other potentially hazardous environment.

The Hyper Kid must be used with caution, always respecting the rules in this instruction manual and imposed by the Highway Code of the country of circulation, to avoid dangers and take the utmost care of oneself and others.

GENERAL WARNINGS:

Product NOT intended for children under 3 years (36 months) Danger of swallowing small components.

Use of the product only under the direct supervision and supervision of an adult.

Particular skill of the user is required to avoid falls and collisions with consequent damage and injury to the user and third parties.

Always check the overall condition of the product before use (tire pressure, brake status, screw tightening, maximum speed set, etc.).

Do not use in the following conditions: busy roads or when vehicles are out and about, steps on slopes, on or near stairs, nighttime or poor visibility environments, rainy weather, or any other potentially hazardous environment.

**CAUTION**

Driving requirements:

Model	E-Moto Kids	E-Moto Kids	Junior Jet	Speed Kart	Hyper Kid
Product code	DU-BI-220004	-	DU-MO-250004	DU-KA-250001	DU-BI-250001
Product code with electronic bell (not integrated)	-	DU-BI-230001	-		
MIN weight (Kg)	20	20	20	10	10
MAX weight (Kg)	45	45	45	25	25
MIN age *	4	4	6	3	3
MAX age *	6	6	16	5	5
MIN height (cm)	80	80	80	70	70
MAX height (cm)	120	120	120	100	100

* Before using the product, check and follow local regulations regarding the minimum age of the driver, restrictions on the type of drivers who can use the product and on the use of the product itself.

The A-weighted emission sound pressure level (noise) at the rider's ear is less than 70 dB(A).

Visual representation of the safety warnings

To identify the safety messages in this manual, the following graphic symbols are used. They draw the focus of attention of the reader/user to the proper, safe use of the item.

**CAUTION**

Care required

Highlights the rules to follow to prevent damage to the item and/or prevent hazardous situations from arising

**DANGER**

Residual risks

Highlights the presence of hazards causing residual risks, which the user must be aware of to prevent injury or damage to property.

General warnings

**CAUTION**

It is important to bear in mind that when out in a public space or on the road, even when the instructions in the manual are observed down to the letter, the rider is not immune to injury caused by infractions or inappropriate actions taken towards other vehicles, obstacles or persons. Misuse of the item or non-compliance with the instructions provided in this manual may cause severe injury.

This product is an electric vehicle. The faster you ride, the longer the braking distance. Emergency braking on slippery, muddy, wet or icy roads may result in wheel spin and loss of balance. Adequate speeds and safety distances from other vehicles or pedestrians must be adhered to. Be extra careful when riding on unfamiliar roads. Do not open the kickstand when using the item, risk of severe personal injury and damage to item.



On wet roads, the braking distance increases and the grip decreases compared to dry roads! Drive more carefully, keep a safe distance!

For personal safety, wear a helmet, and knee and elbow pads to protect against falls and injuries while riding the item. When allowing others to use the item, ensure that the rider wears the safety equipment and explain the operation of the vehicle. To avoid injury, do not allow other persons to use the item if they do not know how to use it. Wear shoes before using the item.

Children must not perform cleaning and/or maintenance operations.



Electronic bell:

- It is advisable to use the bell at the lowest intensity.
- Do not use the bell at close range.

Instructions and warnings on rider behaviour

Conditions	Appropriate/intended use	Improper use
Riders	One	Several persons or animals
Safety equipment	Helmet, knee pads, elbow pads, reflective vest (for Junior Jet and Moto Kids products)	No safety equipment
Pre-riding check	Before each use check the brakes and their efficiency, check the tire pressure if inflatable (see the side of the tire to know the value recommended), wheel wear, throttle and the battery charge status.	Never checking the product before riding
	If any unusual noises or faults are detected, do not use the item and contact your dealer or the Authorised Technical Support Department	Using the product in the presence of noises and anomalies
Walking while pushing the item	Not accelerating	Depressing the throttle
	Pushing while walking on pedestrian crossings	Riding the vehicle on pedestrian crossings
	In overcrowded areas	Riding the vehicle in overcrowded areas
Stationary	The person riding the item must be able to easily place both feet on the ground while holding the handlebars at the correct height	Not being able to keep the product steady and balanced. Sitting on the product when moving or stationary

Conditions	Appropriate/intended use	Improper use
Riding under normal conditions	No objects hanging from handlebars	Objects hanging from handlebars result in instability and may impede manoeuvring
	Riding with both hands on handlebars.	One-handed or hand-free riding
	Do not use devices such as phones, smartwatches, music players, headphones	Using devices such as phones, smartwatches, music players, or headphones
	Riding with both feet on the platforms comfortably and safely	Riding with one or more feet outside the side platforms
	Driving with helmet and protective equipment	Driving without helmet and protective equipment
	Riding under adult supervision, not in traffic	Riding on motorways, long-distance roads Riding on busy roads Riding on pavements Riding in overcrowded areas Riding on very rough roads Riding near: ravines, escarpments, harbours, sea, lakes or rivers
	Respecting the local regulations in force and the highway code	Non-compliance with the current regulations and with the highway code
	Looking ahead and watching out for obstacles, vehicles or nearby pedestrians	Becoming distracted while riding
	Changing direction, making sure to be seen, moderating speed	Changing direction abruptly at high speed without making sure that you have been seen
	Anticipating the route and moderating speed while observing the highway code and those that are the most vulnerable	Braking and cornering at the same time makes the vehicle unstable
	Always using the direction indicators if provided on the product	Not using direction indicators
Slowing down when pedestrians are present	Accelerating or maintaining a constant speed when pedestrians are present	
Uneven road conditions: speed bumps/steps/rough road surfaces	Riding at moderate speeds	High-speed riding
	Bend knees slightly for better shock absorption when traversing uneven surfaces.	Accelerating over bumps or ditches, going down steps, jumping over obstacles, climbing pavements, riding harshly.
Behaviour: when cornering, going downhill, when obstacles, vehicles or nearby pedestrians are present	Keeping at a safe distance	Not respecting the safety distance
	Stopping accelerating/Braking and slowing down	Accelerating
	Riding at moderate speeds and braking safely	Riding at high speed, braking suddenly
	Paying attention to doors and to other raised obstacles	Traversing beneath high obstacles

Conditions	Appropriate/intended use	Improper use
Visibility conditions	Only ride if there is enough light to ride safely.	Riding in unfavourable lighting conditions with lights off and without using a reflective vest, belts or bands
Weather conditions	Driving in optimal conditions (no rain)	Riding in adverse weather conditions: in the rain, when it snows, when there is ice or mud on the road, in strong winds, in fog.
Parking	In designated areas without impeding movement of vehicles or pedestrians	Everywhere, hindering the circulation of vehicles and pedestrians
	On smooth surfaces, ensuring stability is maintained	On uneven surfaces and without ensuring stability
	Switching off the item and using an anti-theft device. Using the kickstand provided	Leaving the item switched on, unattended with no anti-theft device
Engaging in extreme sports/ acrobatics	NO	YES Riding near: ravines, escarpments, harbours, sea, lakes or rivers Riding through puddles Racing with other vehicles
Subjecting the item to forceful impact	NO	YES jumping over object or persons, jumping off steps or from high places

What to do after a fall with Moto Kids and Junior Jet:

Check that the throttle lever works properly. To do this, accelerate and decelerate several times.

Check that the brakes work properly. To do this, get off the item, push it forward and brake to ensure it responds to the controls.





Check that all vehicle components are in place and securely fastened.





Check tyre wear and pressure (see side of tyre for recommended value). Check the wear of the brakes and cables.

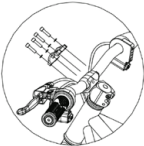

The brakes may become hot during use. Do not touch after use

2. Package contents and assembly

Model	Reference picture	In the package	Indications
E-Moto Kids		<ul style="list-style-type: none"> - no.1 handlebar plate - no.4 handlebar plate screws - no.2 platforms - no.4 plastic covers - no.3 Allen keys - no.2 fixed wrenches - no.4 platform retaining screws - no.2 cover retaining screws - no.1 battery charger - no.1 electronic bell (DU-BI-230001 only) 	<p>1. Front wheel installation:</p>  <p>Quick release lever</p> <p>Install the wheel on the front fork in the direction of the arrow. After installing the front wheel, rotate the quick release lever clockwise as required and finally bend it inwards to lock it.</p> <p>2. Handlebar installation:</p>  <p>As shown in the figure, use the Allen key to tighten the handlebar attachment plate with the four screws and the washers and respect the tightening torque of 9Nm.</p> <p>3. Platforms installation:</p>  <p>Approach on the left side the platform with stand included, aligning it with the respective holes located on the frame, insert the two screws and tighten them (see image).</p>

Model	Reference picture	In the package	Indications
E-Moto Kids			 <p>Approach the platform on the opposite side, aligning it with the respective holes located on the frame, insert the two screws and tighten them (see image).</p> <p>4. Installation of the plastic covers:</p>   <p>Approach and insert the black side covers being sure to respect the correct direction (see image), insert the screw and tighten it as required</p>  <p>Approach and install the red ring cover, aligning it with the frame (see image). Repeat on the opposite side.</p>

Electronic bell (not integrated – only DU-BI-230001)

Overview:

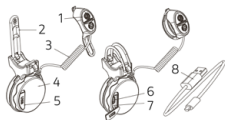

1. Control commands
2. Attachment band
3. Main cable
4. Electronic bell
5. Waterproof USB connector
6. Micro USB charging socket
7. Charge indicator
8. Charging cable

Charging instructions:

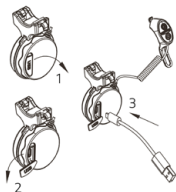

1. Before initial use, be sure to fully charge the bike horn.
2. Open the waterproof cap of the USB port and connect the charging cable to the micro USB port.
3. Connect the other end of the charging cable to the charging power supply unit



- While charging, the red light will be on.
- When charging is completed, the light will turn green.
- The single charge time is 1.2 hours.
- After charging is completed, unplug the charging cable and make sure to cover the USB connector.

Installation:

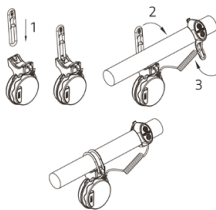

1. Place the main body of the horn on the handlebar in the desired position and secure it in place using the silicon buckle.
2. Choose the appropriate distance and attach the controller on the handlebar.



- Use the silicon buckle with the appropriate snap lock according to the handlebar size.
- Be sure to select the correct tension on the handlebar to secure the controller.

Instructions for use:

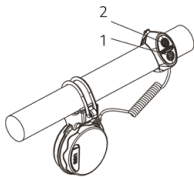

1. Horn: Press the button one or more times.

Button (1) is for the horn and button (2) is to adjust the volume, with three different intensities possible.







- Long pressing the horn button will not activate the continuous sound. It is necessary to press quickly to make it sound once.

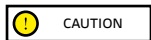





Maintenance:





- Do not use sharp objects to press the buttons of the controller, to avoid damage to the silicon protection.
- The product has a certain water resistance but do not immerse it completely.
- When charging, make sure the waterproof connector is suitably aligned with the main surface of the horn.







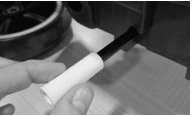



- Do not use the product indoors or in confined spaces.
- Keep the product away from heat sources and high temperature objects.









Model	Reference picture	In the package	Indications
<p data-bbox="42 710 125 729">Junior Jet</p>		<ul style="list-style-type: none"> <li data-bbox="464 690 578 709">- n.1 Allen key <li data-bbox="464 710 627 729">- n.1 battery charger <li data-bbox="464 730 570 749">- n.2 handles 	<p data-bbox="733 99 985 117">Installing the handlebars stem:</p>  <p data-bbox="733 263 964 384">1. Insert the handlebars stem, making sure to align the hex head screw at the base of the stem. If necessary, loosen the hex head screw, turning it counterclockwise.</p>  <p data-bbox="733 579 988 700">2. If the screws are not already installed, insert them into the corresponding holes and tighten them firmly. Following this, tighten the hex head screw as well.</p>  <p data-bbox="733 879 985 1039">3. Lock the folding system by screwing the knob and making sure that the metal catch (the safety catch) is correctly aligned between the base and the stem, in order to prevent the steering column from folding</p>  <p data-bbox="733 1218 985 1339">4. Insert the two knobs and screw the corresponding screws, making sure to align them properly with the lower holes of the handlebars, designed for their fastening.</p>

Model	Reference picture	In the package	Indications
<p>Speed Kart</p>		<ul style="list-style-type: none"> - n.1 battery charger - n.2 screws - n.1 child seat - n.4 wheels - n.4 washers and nuts - n.1 spacer - n.1 drive wheel spacer 	 <p>Lift the steering wheel towards the front to open it in use mode.</p>  <p>Place the seat on the movable plate by centering the screw holes.</p>  <p>Insert the screws from underneath and tighten them without over-pulling.</p>  <p>Unscrew the center screw at the rear of the vehicle and open the door, making sure that the ignition button is OFF.</p>  <p>Slide off the white electrical contact cap on the battery.</p>

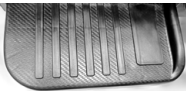
Model	Reference picture	In the package	Indications
Speed Kart			 <p>Connect the battery connector to the battery and close the cover by tightening the screw.</p>  <p>Insert the front wheels onto the axle, place the washer and nut and tighten with the wrench without overstraining.</p>  <p>Before placing and tightening the left rear wheel, insert the white spacer onto the axle.</p>  <p>Before positioning and tightening the right rear wheel insert the black spacer so that it engages on the white gear.</p>  <p>Pull the lever under the center plate and lower the steering wheel to close the kart Always check that, when not in use, the ignition button is always OFF</p>

Model	Reference picture	In the package	Indications
Hyper Kid		<p data-bbox="464 157 539 176">WHEELS</p> <p data-bbox="464 200 567 219">- n. 2 wheels</p>  <p data-bbox="464 416 653 435">- n.2 bolts with washers</p>  <p data-bbox="464 631 598 650">- n. 2 hub covers</p>  <p data-bbox="464 847 660 866">-n.1 wheel axle with puck</p> 	<p data-bbox="733 107 891 126">WHEEL ASSEMBLY</p>  <p data-bbox="733 302 976 401">Turn the tricycle upside down, remove the bracket under the product and free the axle of the wheels from the two metal clamps</p>  <p data-bbox="733 575 976 637">Insert the axle of the wheels into the rear hub and place the wheels on the axle</p>  <p data-bbox="733 810 966 872">Position washers and lock the two wheels with two bolts without overtightening</p>  <p data-bbox="733 1030 956 1064">Position and fit the two hub covers</p>

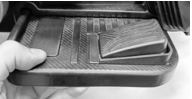
Model	Reference picture	In the package	Indications
Hyper Kid		<p data-bbox="464 263 617 302">HANDLEBAR AND WINDSHIELD</p> <p data-bbox="464 326 584 346">-n.1 windshield</p>  <p data-bbox="464 540 578 560">-n.1 handlebar</p>  <p data-bbox="464 733 625 754">-n.1 handlebar cover</p> 	<p data-bbox="731 125 943 171">HANDLEBAR MOUNTING AND WINDSHIELD</p>  <p data-bbox="731 361 974 442">Remove the screws on the front, position the windshield and tighten it with those same screws without overtightening</p>  <p data-bbox="731 594 948 631">Remove the 4 screws in the handlebar column</p>  <p data-bbox="731 806 974 844">Screw the handlebar with the 4 screws present</p>  <p data-bbox="731 1010 969 1048">Place the handlebar cover and Serrare the central speed</p>

Model	Reference picture	In the package	Indications
Hyper Kid		<p data-bbox="464 369 660 409">BATTERY COVERS AND FOOTPEGS</p> <p data-bbox="464 433 598 452">n.1 battery cover</p>  <p data-bbox="464 646 557 665">-n.2 pedals</p>  <p data-bbox="464 870 609 889">-n.1 metal bracket</p> 	<p data-bbox="733 84 971 123">ASSEMBLING THE BATTERY COVER AND FOOTPEGS</p>  <p data-bbox="733 326 982 390">On the right side of the vehicle, connect the red cable to the battery</p>  <p data-bbox="733 550 992 652">Mount the battery cover by tightening the screw at the bottom but leaving the white cable to come out at the bottom in the appropriate slot</p>  <p data-bbox="733 835 971 875">Connect the cable to the right pedal with the accelerator</p>  <p data-bbox="733 1049 992 1089">Fit the footboard and screw. Repeat on the other side as well</p>  <p data-bbox="733 1263 992 1345">When the vehicle is overturned, screw the metal bracket with the four screws to increase the support of the footrests</p>

**CAUTION**

Assemble the item correctly.

Before using the vehicle, be sure to have correctly assembled the vehicle parts and checked the operation of the electronic system:

- **Front wheel:** Check the tightening and the stability
- **Handlebar:** Check the tightening and the stability
- **Platforms:** Check the stability of the stand and of the platforms
- **Brake lever:** Check the operation of the brake (chapter 7)
- **Saddle:** Check the height and stability of the saddle
- **Electronic system:** Check the operation of the vehicle (chapter 5)

If, during assembly, any factory defects are detected, certain steps are unclear, or in case of issues with assembly or adjustments, do not ride the vehicle and contact your dealer or visit the website www.platum.com to receive technical support.

Do not use accessories and/or additional parts that are not approved by the manufacturer.

Keep children away from plastic items (including packaging materials) and small parts that may result in suffocation. It is forbidden to modify or transform the item or any its parts in any way, as this may impair efficiency, reduce structural integrity and cause damage. Remove any sharp edges caused by misuse, breakage or damage to the item. If any factory defects, unusual noises or faults are detected, do not ride the vehicle and contact your dealer or visit www.platum.com for technical support.

In the interest of technological development, the manufacturer reserves the right to modify the item with no prior notice and this manual will not be automatically updated.

For further information and to consult different versions of the manual, visit the website www.platum.com

3. Product overview

E-Moto Kids



1. Brake lever
2. Control panel
3. Stem
4. Frame
5. Saddle
6. Wheel rim
7. Tyre

8. Chain adjustment
9. Drum brake
10. Chain (inner)
11. Platform with stand
12. Battery cover
13. Battery (inner)
14. Front fork

Junior Jet



1. Front light
2. Front LED light
3. Folding mechanism
4. Front wheel
5. Side LED light
6. Stand

7. Drive sprocket
8. Rear mudguard with foot brake
9. Charging port
10. Electronic brake lever
11. Multifunction button
12. Accelerator lever

Speed Kart



1. Low front lights
2. Front LED light
3. Folding front wheels
4. Steering wheel

5. Folding system
6. Seat
7. Battery compartment
8. Rear wheels

Hyper Kid



1. Windshield
2. Front LED headlights
3. Wheel
4. Left footboard
5. Rear wheel

6. Rear light
7. Seat
8. Right footboard with throttle (other side)
9. Push-button panel
10. Knobs

4. Battery charging







CAUTION

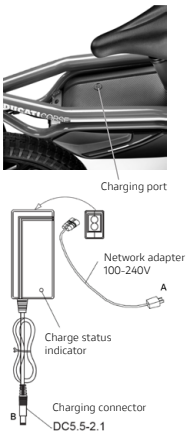

Prior to using the item for the first time, charge to 100%. Ensure the item, charger, and charging port are dry. The activity must only be performed by an adult.

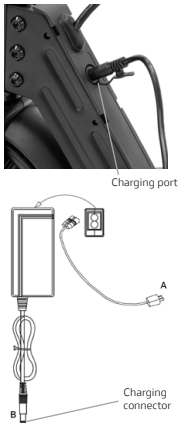

Instructions:

- Switch off the item

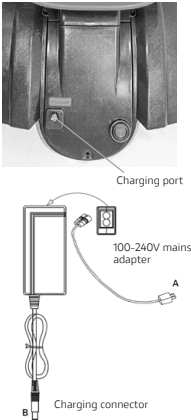
Model	Reference picture	Instructions
E-Moto Kids	 <p>Charging port</p> <p>Network adapter 100-240V</p> <p>A</p> <p>Charge status indicator</p> <p>Charging connector DC5.5-2.1</p> <p>B</p>	<ol style="list-style-type: none">1. Before recharging the vehicle, make sure it is turned off.2. Open the rubber plug located on the charging port (inside side of the frame).3. First insert the plug (A) of the charger into the mains socket, then connect the connector (B) to the vehicle's charging port.4. When the battery is charged (green light), pull out the charger connector, remember to reinsert the rubber plug into the charging port. <p> CAUTION</p> <p>The red light on the charger will turn green when charging is complete</p>

Model	Reference picture	Instructions
Junior Jet	 <p>The reference picture shows a close-up of the charging port on the vehicle's frame, which is covered by a rubber plug. A label 'Charging port' points to this area. Below it, a diagram illustrates the charging process. It shows a power supply unit with a '100-240V mains adapter' and a 'Charging connector' labeled 'B'. A cable with a connector labeled 'A' connects the power supply to the vehicle's charging port.</p>	<ol style="list-style-type: none"> 1. Before recharging the vehicle, make sure it is turned off. 2. Open the rubber plug located on the charging port (inside side of the frame). 3. First insert the plug (A) of the charger into the mains socket, then connect the connector (B) to the vehicle's charging port. 4. When the battery is charged (green light), pull out the charger connector, remember to reinsert the rubber plug into the charging port. <div style="border: 1px solid black; padding: 5px; display: inline-block; margin-top: 10px;">  CAUTION </div> <p>The red light on the charger will turn green when charging is complete</p>

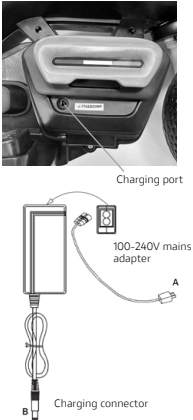
Model	Reference picture	Instructions
Speed Kart	 <p>The reference picture shows the charging port on the Speed Kart, which is a circular opening on the underside of the seat. A label 'Charging port' points to it. Below it, a diagram illustrates the charging process. It shows a power supply unit with a '100-240V mains adapter' and a 'Charging connector' labeled 'B'. A cable with a connector labeled 'A' connects the power supply to the vehicle's charging port.</p>	<ol style="list-style-type: none"> 1. Before charging the vehicle, make sure you have turned it off. 2. Open the rubber plug located on the charging port (inside side of the frame). 3. First insert the plug (A) of the charger into the mains socket, then connect the connector (B) to the charging port of the vehicle. 4. When the battery is full (green light), take out the charger connector, remember to reinsert the rubber plug into the charging port. <div style="border: 1px solid black; padding: 5px; display: inline-block; margin-top: 10px;">  CAUTION </div> <p>The red light on the power supply will turn green when the charging operation is complete.</p>

Model	Reference picture	Instructions
Hyper Kid	 <p>The reference picture shows the charging port on the scooter, which is a small circular opening on the underside of the seat area. Below it is a diagram illustrating the charging process. It shows a '100-240V mains adapter' connected to a power source. One end of the adapter's cable is labeled 'A' and is shown being inserted into the scooter's charging port. The other end of the adapter's cable is connected to a 'Charging connector' labeled 'B', which is shown plugged into the scooter's charging port. The charging connector is connected to a power supply unit.</p>	<ol style="list-style-type: none"> 1. Before charging the vehicle, make sure you have turned it off. 2. Open the rubber plug located on the charging port (inside side of the frame). 3. First insert the plug (A) of the charger into the mains socket, then connect the connector (B) to the charging port of the vehicle. 4. When the battery is full (green light), take out the charger connector, remember to reinsert the rubber plug into the charging port. <div style="border: 1px solid black; padding: 5px; display: inline-block; margin-top: 10px;">  CAUTION </div> <p>The red light on the power supply will turn green when the charging operation is complete.</p>

To recharge the item, use **ONLY** the battery charger supplied



Model	Battery charger model	Output voltage	Charging time
E-Moto Kids	CP2920	29.4V – 2A	2-3 hours
Junior Jet	FY0132520400	25.2V – 0.4A	4-6 hours
Speed Kart	3FM4.5	6V – 4.5A	4-6 hours
Hyper Kid	3-FM-4	6V – 4.5A	4-6 hours

Using another type of charger may damage the scooter or entail other potential risks. Never leave the item unsupervised while it is charging. Do not switch the product on while it is charging.

After each use, fully recharge the battery to extend its useful life. Do not recharge the item immediately after use. Allow the scooter to cool for an hour before recharging.

The item should not be charging for extended periods. Overcharging reduces battery life and poses additional potential hazards.

Allow the vehicle to discharge completely to prevent damage to the battery.

Damage caused by the battery being left uncharged for a long period is irreversible and is not covered by the limited warranty. Once the damage has occurred, the battery cannot be recharged (the battery must not be dismantled by unqualified personnel, as this could lead to electric shocks, short circuits or even major safety incidents).

If the owner is away, e.g. on holiday, and the device is entrusted to a third party, leave it in a partial charge state (20-50% charge), not fully charged.

Carry out regular visual inspection of the charger and charger cables. If the battery charger cable is clearly damaged, do not use it to avoid further damage and/or risks; please contact us for a replacement.

Battery warnings

The battery consists of lithium-ion cells and chemical elements that are hazardous to health and the environment. Do not use the item if it emits odours, substances or excessive amounts of heat. Do not dispose of the item or the battery with household waste. The end user is responsible for the disposal of electrical and electronic equipment and batteries in compliance with all applicable regulations.

Avoid used, defective and/or non-original batteries of other models or brands.

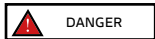

Do not leave the battery near fire or heat sources. Fire and explosion hazard. Do not open the battery or take it apart. Do not strike, throw, or puncture the battery or attach objects onto it.

Do not touch any substances leaking from the battery, as they are deemed hazardous. Do not allow children or pets to touch the battery.

Do not overcharge or short-circuit the battery. Fire and explosion hazard.

Do not immerse or expose the battery to water, rain or other liquids. Do not expose the battery to direct sunlight, excessive heat or cold (for example, do not leave the item or battery in a car in direct sunlight for extended periods of time), or environments containing explosive gases or flames.

Do not carry or store the battery with metal objects such as hairpins, necklaces, etc. Contact between metal objects and battery contacts may cause a short circuit resulting in physical injury or death.

5. Command information / Control panel

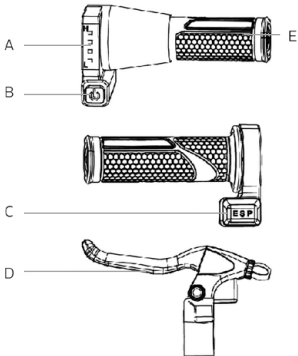
Model		
E-Moto Kids		<p>A. Battery level indicator: indicates the remaining battery status*.</p> <p>B. On/Off Button: press to turn the vehicle on/off.</p> <p>C. E-S-P mode switch, speed mode selector:</p> <ol style="list-style-type: none"> 1. E (easy): 8Km/h (age 4-7) for beginners 2. P (practice): 12Km/h (age 4-7) for experts 3. S (sport): 16Km/h (age 7) for experts <p>D. Brake lever: keep the brake lever pressed to slow down and/or stop the vehicle.</p> <p>E. Throttle grip: turn to accelerate or decelerate.</p> <p>* When the last bar flashes, it indicates that the battery needs to be charged immediately.</p>

Model		
Junior Jet		<p>A. Multi-function button:</p> <ul style="list-style-type: none"> • Press for a few seconds to turn the vehicle on or off • Press once to turn the front lights on or off • Press three times to change the unit of measurement <p>B. Electric brake control: press down to brake</p> <p>C. Accelerator control: press down to accelerate</p>

Modello		
Speed Kart		<ol style="list-style-type: none"> 1. Forward gear 2. Climb-down 3. Horn 4. Start the engine sound with quick press, turn on/off the headlights with long press 5. Turn down the volume 6. Turn up the volume

Modello		
Hyper Kid		<p>A – Blue button (Gear selector) The selector allows you to set the running mode of the electric tricycle:</p> <ul style="list-style-type: none"> - (Top Position): Forward Advance. - O (Middle Position): Neutral (no movement). - Lower position): Reverse. <p>To start the movement, select the desired direction and press the foot accelerator located on the right footboard.</p> <p>B – Orange button (ON/OFF switch) The switch allows you to power or deactivate the tricycle</p> <p>I (ON): Active power. O (OFF): Power Off</p>

Hyper Kid



1. Turn down the volume
 2. Move to the next sound by pressing a long
 3. Turn up the volume
 4. Start the engine noise
- By inserting a USB stick with songs in .mp3 format, the music starts automatically

6. Quick guide

- Prior to using the item for the first time, charge to 100%.
- Check tyre pressure (see side of tyre for recommended value). If the item does not reach at least 60% of the declared kms, or the maximum speed within the first 3 months of use, it is likely that the wheels have deflated once more. In this case, restore pressure as indicated.
- Check the brake.
- Turn on the vehicle.
- Place the vehicle on a level surface.
- Get on the vehicle and hold the handlebar firmly with both hands, give yourself a slight push and accelerate.



CAUTION

- When riding the item, tilt body in the riding direction during a turn and slowly turn the handlebars.
- Stop the item, release the throttle and pull the brake lever.
- To get off, first stop the vehicle. Jumping off the moving vehicle may cause injury.
- Prior to each use, check the brake and any wear, check tyre pressure, where provided (see side of tyre for recommended value), wheel wear, accelerator and charge status of battery.

7. Brake adjustment

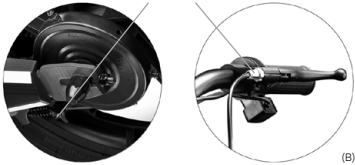
Model	
E-Moto Kids	<div data-bbox="222 161 412 208" style="border: 1px solid black; padding: 2px; display: inline-block;"> CAUTION</div> <div data-bbox="367 215 923 473" style="text-align: center;"><p data-bbox="526 215 637 230">Adjustment screw</p><p data-bbox="264 441 357 473">(A) Brake cable adjustment</p><p data-bbox="813 441 923 473">(B) Brake control cable adjustment</p></div> <p data-bbox="219 499 899 540">Unscrew the nut (A) to loosen (when too tight) or pull (when too loose) the brake cable, alternatively you can also adjust it via the brake lever cable adjuster (B).</p>

8. Range and performance

The maximum range and performance of the vehicle depend on several variables:

Terrain: riding on smooth roads provides greater range and performance than riding on rough roads and climbs.

Weight of user: the greater the weight, the lower the range and performance of the vehicle.

Temperature: riding the vehicle in very cold or hot conditions affects range and performance

Speed and riding style: riding smoothly and at constant speed extends the autonomy. Continuous acceleration, deceleration and manoeuvring greatly reduce the range. A lower speed extends the range.

Maintenance: prompt recharging, proper maintenance and regular checking of tyre pressure (see reference value in section 10) increase range and ensure consistent performance over time.

The level of battery charge affects performance – the lower the level, the lower the speed, especially on climbs

9. Storage, maintenance and cleaning

If there are stains on the body of the scooter, wipe with a damp cloth. If the stains persist, apply neutral soap, brush out with a toothbrush, then wipe with a damp cloth. If there are scratches on the plastic components, use sandpaper or other abrasive material to remove them. Do not clean the items with alcohol, petrol, paraffin or other corrosive or volatile chemical solvents to prevent severe damage. Do not wash the item with jets of high pressure water. When cleaning the scooter, make sure that it is switched off, that the charging cable is disconnected, and the rubber cap is closed, as a water leak may cause an electric shock or other serious problems. Water seeping into the battery may cause damage to internal circuits and risk of fire or explosion. Should you suspect that water may have entered the battery, stop using the battery immediately and return it to your dealer's after-sales service for checking.

When the item is not in use, store it indoors in a cool, dry place. Do not store outdoors or inside cars for extended periods of time. Excessive sunlight, overheating, and excessive cold accelerate tyre ageing and jeopardize the life of both the item and the battery. Do not expose it to rain or water or immerse it in water to wash it.

Regularly check the tightness of the bolted parts, in particular wheel axles, the folding and transportation system, the steering system, the braking system, the state of the frame, the forks and the suspension. Nuts and all other self-locking fasteners may lose their effectiveness. Periodically check and tighten these components.

Like all mechanical components, the item is subject to wear and tear. Different materials and components may react to wear or stress fatigue in a variety of ways. If the service life of a component is exceeded, it may break suddenly, resulting in injury to the rider. Any cracks, scratches or changes in colour in areas subject to high levels of stress indicate that the life of the component has been reached and must be replaced.

Check the condition of the tyres: there must be no cuts, cracks, foreign bodies, abnormal swelling, missing parts or other damage. For the tyre pressure refer to the value on the side of the tyre (recommended value).

Do not attempt to disassemble or repair the scooter yourself. Replacement of all vehicle components should be carried out by the technical service department. For further information, contact your dealer or visit the website www.platum.com

10. Technical data sheet

General information	
E-Moto Kids	
Frame	Steel
Suspensions	No
Speed	Lv1: 8km/h - age 4-7 years for beginners Lv2: 12km/h - age 4-7 years for experts Lv3: 16km/h - age 7 years for experts The speed is related to the remaining battery charge and the load.
Brakes	Rear drum brake
Tyres	Size: 16" x 2.4 with air chamber Pressure: 40 PSI / 2.76 BAR
Maximum load	45 kg
Rider	4-7 years - Use of the product only under adult supervision. Product not suitable for children under 3 years of age Protective equipment must be worn. Not to be used in traffic. Check the current legislation in your country
Operating temperature	0 °C/ 45 °C
Charging time	approx. 2- 3 hours
Range**	≤12Km
Electrical system	
Rated power of motor	0.15kW; 150W Brushless
Maximum power of motor	0.40Kw; 400W
Display	LED
Battery	24V 5.2Ah 131Wh
Low voltage protection	21V ±0.5V
Current limit	16A
Lights	No
Features	No App
Dimensions and weight	
Net weight	14.5 kg
Gross weight	17 kg
Product dimensions	1206x560x630mm
Packaging dimensions	1135x230x490mm

* Always respect the highway code and the regulations in force in the country where the electric scooter is used.

** Subject to variations based on the rider's weight, on the road conditions and on the temperature.

General information	
Junior Jet	
Frame	Aluminium
Suspensions	No
Speed	Lvl: 12km/h The speed is related to the remaining battery charge and the load.
Slope	10%
Brakes	Rear and foot e-brake
Tyres	Size: 6.3" solid
Maximum load	50kg
Rider	6+ years - Use of the product only under adult supervision. Product not suitable for children under 6 years of age Protective equipment must be worn. Not to be used in traffic. Check the current legislation in your country
Operating temperature	0°C / 45°C
Charging time	approx. 4-6 hours
Range**	≤8Km
Electrical system	
Rated power of motor	0.095kW; 95W Brushless, 3.5Nm
Maximum power of motor	0.13KW; 130W
Display	LED
Battery	21.6V 2.6Ah 56.16Wh
Low voltage protection	Yes
Current limit	10A
Lights	Front and side LEDs
Features	No App
Dimensions and weight	
Net weight	6.3 kg
Gross weight	8 kg
Open item dimensions	790x385x935mm
Packaging dimensions	815x155x340mm

* Always respect the highway code and the regulations in force in the country where the electric scooter is used.

** Subject to variations based on the rider's weight, on the road conditions and on the temperature.

General information	
Speed Kart	
Frame	Polypropylene
Suspensions	No
Speed	5 km/h
Brakes	No
Tyres	Polypropylene
Maximum load	30 Kg
Rider	3-5 years - Use the product only under adult supervision. Product not suitable for children under 3 years of age Protective equipment must be worn. Not to be used in traffic. Check the regulations in your country
Operating temperature	0°C / 45°C
Charging time	About 4-6 hours
Range**	≤2Km
Electrical system	
Motor Rated Power	0.024kW; 24W Brushed
Maximum Motor Power	0.03KW; 30W
Display	No
Battery	6V – 4.5Ah
Low voltage protection	No
Current limit	Yes
Lighting	LED
Feature	No
Measures	
Net weight	6.5 kg
Gross weight	7.5 kg
Open product dimensions	890x560x560mm
Packaging dimensions	870x320x210mm

* Always respect the highway code and the regulations in force in the country where the electric scooter is used.

** Subject to variations based on the rider's weight, on the road conditions and on the temperature.

General information	
Hyper Kid	
Frame	Polypropylene
Suspensions	No
Speed	5 km/h
Brakes	No
Tyres	Polypropylene
Maximum load	30 Kg
Rider	3-5 years - Use the product only under adult supervision. Product not suitable for children under 3 years of age Protective equipment must be worn. Not to be used in traffic. Check the regulations in your country
Operating temperature	0°C / 45°C
Charging time	About 4-6 hours
Range**	≤2Km
Electrical system	
Motor Rated Power	0.018kW; 18W Brushed
Maximum Motor Power	0.03KW; 30W
Display	No
Battery	6V – 4.5Ah
Low voltage protection	No
Current limit	Yes
Lighting	LED
Feature	No
Measures	
Net weight	13 kg
Gross weight	15 kg
Product dimensions	1050x490x590mm
Packaging dimensions	820x26x430mm

* Always respect the highway code and the regulations in force in the country where the electric scooter is used.

** Subject to variations based on the rider's weight, on the road conditions and on the temperature.

11. Troubleshooting

Problem	Cause	Solution
The motor is overheating	Excessive operating temperature Motor anomaly	Do not touch it and let it cool for at least 30 minutes before restarting the system Request technical assistance
The drive wheel does not turn	Brake sensor malfunction Motor is blocked	A faulty brake sensor may cause the vehicle to stop unintentionally. Check and, if necessary, clean the brake lever slot with a brush. If the problem persists, request technical assistance. Request technical assistance
The motor stops while it is running	Motor overheating	Stop the vehicle and wait for it to cool down for at least 30 minutes. Request technical assistance
After charging it, the item does not switch on or it switches off after a few km..	Damaged battery	Request technical assistance
The battery does not charge or the product does not turn on	Electrical problem Charger damaged Cables and wires	Request technical assistance Replace the charger. Request technical assistance. Internal loosening of cables and wires could also be a cause of this problem. Contact your local dealer to resolve the problem.

12. Liability and warranty terms and conditions

The buyer assumes all risks related to the failure to use a helmet and other protective equipment.

The purchaser must comply with local regulations in force in relation to:

1. the minimum age allowed for the driver,
2. restrictions on the types of drivers who can use the product
3. all other regulatory aspects

The purchaser must always keep the product clean and in a perfect state of efficiency and maintenance, diligently perform the safety checks he/she is responsible for as described in the previous section, not tamper with the product in any way and keep all the maintenance documents.

M.T. Distribution shall not be liable for any damages caused and is in no way responsible for damages caused to property or persons when:

- the item is used incorrectly or in a manner that does not comply with the instructions of the user guide;
- following purchase, the item is modified or tampered with in all or some of its components.

In case of malfunction of the product for reasons not attributable to improper behaviour of the driver and in case you want to consult the general terms of warranty, please contact your dealer or visit the website

www.platum.com

The Legal Guarantee never covers any Product faults or malfunctions caused by accidental events and/or events attributable to the Purchaser, or due to use of the Product in non-compliance with its intended use and/or with the provisions of the technical documentation attached to the Product, or due to failure to regulate mechanical parts, the natural wear of consumable materials, or due to assembly errors, lack of maintenance and/or use of said product in non-compliance with the instructions.

For example, the following are to be considered excluded from the statutory guarantee regarding products:

- damage caused by impacts, accidental falls or collisions, punctures;
- damage caused by use, exposure or storage in an unsuitable environment (e.g.: presence of rain and/or mud, exposure to humidity or excessive heat, contact with sand or other substances)
- caused by failure to adjust for road use and/or maintenance of mechanical parts, mechanical disc brakes, handlebars, tyres, etc.; incorrect installation and/or assembly of parts and/or components
- the natural wear and tear of consumable materials: mechanical disc brake (e.g. pads, callipers, disc, cables), tires, platforms, gaskets, bearings, led lights and bulbs, kickstand, knobs, mudguards, rubber parts (platform), wiring cable connectors, grilles and stickers, etc.;
- improper maintenance and/or improper use of the Product battery;
- tampering with and/or forcing parts of the Product;
- incorrect or inadequate maintenance or alteration of the Product;
- improper use of the product (e.g.: excessive load, use in competitions and/or for commercial or rental activities);
- maintenance, repairs and/or technical interventions on the product carried out by unauthorised third parties;
- damage to the products resulting from transport, if carried out by the purchaser;
- damage and/or defects resulting from the use of non-original parts.

Please consult the most updated version of the warranty terms and conditions available at the website:

www.platum.com

13. Information on disposal

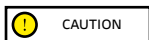

Treatment of the electrical or electronic device at the end of its service life (applicable in all countries of the European Union and in other European systems with separate collection systems)

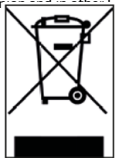

This symbol on the product or packaging indicates that the product should not be considered as normal household waste, but should be taken instead to a facility authorized to dispose of waste electrical and electronic equipment (WEEE).

By ensuring this product is disposed of correctly, you will help prevent potential negative consequences for the environment and human health, which may otherwise be caused by inappropriate disposal. Recycling materials will help to conserve natural resources.

For more detailed information about the recycling and disposal of this item, you can contact the local waste disposal service or the point of sale where you purchased it.

In any case, disposal must be carried out in accordance with the legislation in force in the country of purchase.

More specifically, consumers must not dispose of WEEE as municipal waste, but must dispose of this type of waste separately, in one of two possible ways:

- By taking it to municipal collection centres (also called eco-collection centres or recycling facilities), directly or through the collection services of municipal companies, where these are available;
- By taking it to shops selling new electrical and electronic equipment.

Here, very small items of the WEEE type (with the longest side less than 25 cm) can be left free of charge, while larger ones can be left on a 1-for-1 basis, i.e., you can leave the old item when you buy a new one having the same function.

Moreover, the 1-on-1 mode is always guaranteed when the consumer purchases a new EEE, regardless of the size of the WEEE.

In the event of unauthorised disposal of electrical or electronic equipment, the sanctions provided for by current environmental legislation may be applied (Italian legislation – check the regulations in effect in the country of use/disposal of the vehicle).

If the WEEE contains batteries or accumulators, they must be removed and subjected to specific separate collection.

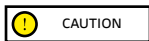

Handling of spent batteries (applicable in all countries in the European Union and in other European systems with separate collection systems)



This symbol on the product or packaging indicates that the battery pack should not be treated as normal household waste. On some types of batteries, this symbol may be used in combination with a chemical symbol.

The chemical symbols for mercury (Hg) or lead (Pb) are added if the battery contains more than 0.0005% mercury or 0.004% lead.

By ensuring that the batteries are disposed of correctly, you will help prevent potential negative consequences for the environment and human health, which may otherwise be caused by inappropriate disposal. Recycling materials will help to conserve natural resources. In the case of items which, for safety, performance, or data protection purposes, require a fixed connection to an internal battery, said battery should only be replaced by qualified service personnel.

Deliver the product at the end of its service life to collection centres suitable for the disposal of electrical and electronic equipment: this ensures that the battery inside it is also treated correctly.

For more detailed information about disposal of the dead battery, contact the local waste disposal service or the shop where it was purchased.

In any case, disposal must be carried out in accordance with the legislation in force in the country of purchase.

Questo manuale è valido per i seguenti prodotti:

E-Moto Kids

Junior Jet

Hyper Kid

Speed Kart

Manuale d'uso

DU-KIDS-250002 Rev.00

Istruzioni originali

Grazie per aver scelto questo prodotto.

Per informazioni, supporto tecnico, assistenza e per consultare i termini generali di garanzia rivolgersi al proprio rivenditore o visita il sito www.platum.com

Indice

1. Istruzioni di sicurezza
2. Contenuto della confezione e assemblaggio
3. Panoramica del prodotto
4. Ricarica della batteria
5. Informazioni dei comandi / Pannello di controllo
6. Guida rapida
7. Regolazione dei freni
8. Autonomia e prestazioni
9. Conservazione, manutenzione e pulizia
10. Scheda tecnica
11. Risoluzione dei problemi
12. Responsabilità e termini generali di garanzia
13. Informazioni sullo smaltimento

1. Istruzioni di sicurezza

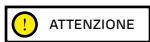

IMPORTANTE! Leggere e seguire attentamente le seguenti istruzioni prima di utilizzare il prodotto. Custodisci questo manuale per riferimenti futuri o nuovi utilizzatori.

Prenditi il tempo necessario per imparare le basi della pratica per evitare qualsiasi incidente grave che possa aver luogo nei primi mesi. Rivolgiti al tuo rivenditore per ricevere adeguato supporto in merito alle corrette modalità di utilizzo del prodotto o per essere indirizzato presso un'organizzazione di formazione appropriata.

L'azienda declina ogni responsabilità diretta o indiretta derivata dal cattivo utilizzo del prodotto, inadempienze tanto relative alle normative stradali quanto alle istruzioni di questo manuale, incidenti e controversie causati dal mancato rispetto delle normative e da azioni illegali.

Questo prodotto va utilizzato per scopi ricreativi, deve essere utilizzato da una sola persona e non per trasporto passeggeri, pertanto non può essere utilizzato da più di una persona contemporaneamente.

Questo prodotto deve essere utilizzato in aree private e protette. Non deve essere previsto un loro utilizzo in luogo pubblico quale strade pubbliche, percorsi pubblici o marciapiedi.

Non cambiare in alcun modo la finalità di utilizzo del prodotto, questo prodotto è un giocattolo e non è adatto a fare acrobazie, competizioni, trasportare oggetti, trainare persone altri prodotti/articoli o appendici.

La E-Moto Kids deve essere usato con prudenza, rispettando sempre le regole presenti in questo manuale di istruzione e imposte dal Codice della Strada del paese di circolazione, per evitare pericoli e prendersi la massima cura di se stessi e degli altri.

AVVERTENZE GENERALI:

Prodotto NON destinato a bambini di età inferiore a 6 anni (72 mesi)

Pericolo di ingestione di componenti di piccole dimensioni.

Utilizzo del prodotto solamente sotto la diretta sorveglianza e supervisione di un adulto.

È necessario indossare dispositivi di protezione omologati (casco, guanti, ginocchiere, gomitiere, ecc.). Non utilizzare nel traffico.

Utilizzare il prodotto con la massima prudenza.

Richiesta particolare abilità dell'utilizzatore per evitare cadute e collisioni con conseguenti danni e lesioni dell'utilizzatore e di terzi.

Verificare sempre prima dell'uso lo stato complessivo del prodotto (pressione gomme, stato freni, serraggio viti, velocità massima impostata, ecc).

Non utilizzare nelle seguenti condizioni: strade trafficate o quando i veicoli sono in giro, gradini in pendenza, su o vicino a scale, ambienti notturni o con scarsa visibilità, tempo piovoso o qualsiasi altro ambiente potenzialmente pericoloso.

Il Junior Jet deve essere usato con prudenza, rispettando sempre le regole presenti in questo manuale di istruzione e imposte dal Codice della Strada del paese di circolazione, per evitare pericoli e prendersi la massima cura di se stessi e degli altri.

AVVERTENZE GENERALI:

Prodotto NON destinato a bambini di età inferiore a 6 anni (72 mesi)

Pericolo di ingestione di componenti di piccole dimensioni.

Utilizzo del prodotto solamente sotto la diretta sorveglianza e supervisione di un adulto.

È necessario indossare dispositivi di protezione omologati (casco, guanti, ginocchiere, gomitiere, ecc.). Non utilizzare nel traffico.

Utilizzare il prodotto con la massima prudenza.

Richiesta particolare abilità dell'utilizzatore per evitare cadute e collisioni con conseguenti danni e lesioni dell'utilizzatore e di terzi.

Verificare sempre prima dell'uso lo stato complessivo del prodotto (pressione gomme, stato freni, serraggio viti, velocità massima impostata, ecc).

Non utilizzare nelle seguenti condizioni: strade trafficate o quando i veicoli sono in giro, gradini in pendenza, su o vicino a scale, ambienti notturni o con scarsa visibilità, tempo piovoso o qualsiasi altro ambiente potenzialmente pericoloso.

Lo Speed Kart deve essere usato con prudenza, rispettando sempre le regole presenti in questo manuale di istruzione e imposte dal Codice della Strada del paese di circolazione, per evitare pericoli e prendersi la massima cura di se stessi e degli altri.

AVVERTENZE GENERALI:

Prodotto NON destinato a bambini di età inferiore a 3 anni (36 mesi) Pericolo di ingestione di componenti di piccole dimensioni.

Utilizzo del prodotto solamente sotto la diretta sorveglianza e supervisione di un adulto.

Richiesta particolare abilità dell'utilizzatore per evitare cadute e collisioni con conseguenti danni e lesioni dell'utilizzatore e di terzi.

Verificare sempre prima dell'uso lo stato complessivo del prodotto (pressione gomme, stato freni, serraggio viti, velocità massima impostata, ecc.

Non utilizzare nelle seguenti condizioni: strade trafficate o quando i veicoli sono in giro, gradini in pendenza, su o vicino a scale, ambienti notturni o con scarsa visibilità, tempo piovoso o qualsiasi altro ambiente potenzialmente pericoloso.

L'Hyper Kid deve essere usato con prudenza, rispettando sempre le regole presenti in questo manuale di istruzione e imposte dal Codice della Strada del paese di circolazione, per evitare pericoli e prendersi la massima cura di se stessi e degli altri.

AVVERTENZE GENERALI:

Prodotto NON destinato a bambini di età inferiore a 3 anni (36 mesi) Pericolo di ingestione di componenti di piccole dimensioni.

Utilizzo del prodotto solamente sotto la diretta sorveglianza e supervisione di un adulto.

Richiesta particolare abilità dell'utilizzatore per evitare cadute e collisioni con conseguenti danni e lesioni dell'utilizzatore e di terzi.

Verificare sempre prima dell'uso lo stato complessivo del prodotto (pressione gomme, stato freni, serraggio viti, velocità massima impostata, ecc.

Non utilizzare nelle seguenti condizioni: strade trafficate o quando i veicoli sono in giro, gradini in pendenza, su o vicino a scale, ambienti notturni o con scarsa visibilità, tempo piovoso o qualsiasi altro ambiente potenzialmente pericoloso.



Requisiti di guida:

Modello	E-Moto Kids	E-Moto Kids	Junior Jet	Speed Kart	Hyper Kid
Codice prodotto	DU-BI-220004	-	DU-MO-250004	DU-KA-250001	DU-BI-250001
Codice prodotto con campanello elettronico (non integrato)	-	DU-BI-230001	-		
Peso MIN (Kg)	20	20	20	10	10
Peso MAX (Kg)	45	45	45	25	25
Età MIN *	4	4	6	3	3
Età MAX *	6	6	16	5	5
Altezza (cm) MIN	80	80	80	70	70
Altezza (cm) MAX	120	120	120	100	100

* Prima di utilizzare il prodotto, verificare e seguire le normative locali vigenti in relazione all'età minima consentita per il conducente, alle restrizioni sulla tipologia dei conducenti che possono utilizzare il prodotto e all'utilizzo stesso di questo tipo di prodotto.

Il livello di pressione sonora (rumorosità) di emissione ponderato A all'orecchio del conducente è inferiore a 70 dB(A).

Forma grafica delle avvertenze di sicurezza

Per identificare i messaggi di sicurezza nel presente manuale, saranno utilizzati i seguenti simboli grafici di segnalazione. Essi hanno la funzione di attirare l'attenzione del lettore / utilizzatore ai fini di un uso corretto e sicuro del prodotto.



Prestare attenzione

Evidenzia le regole da rispettare per evitare di danneggiare il prodotto e/o impedire il verificarsi di situazioni pericolose.



Rischi residui

Evidenzia la presenza di pericoli che causano rischi residui ai quali l'utente deve prestare attenzione per evitare lesioni o danni materiali.

Avvertenze generali



È importante tenere presente che quando ci si trova in un luogo pubblico o sulla strada, anche se si segue questo manuale alla lettera, non si è immuni a lesioni causate da violazioni o azioni inappropriate intraprese nei confronti di altri veicoli, ostacoli o persone. Il cattivo utilizzo del prodotto o il mancato rispetto delle istruzioni di questo manuale possono provocare seri danni.

Questo prodotto è un veicolo elettrico. Più velocemente si guida, più lo spazio di frenata si allunga. La frenata di emergenza su strade scivolose, fangose, bagnate o ghiacciate può fare slittare le ruote e fare perdere l'equilibrio. È necessario mantenere adeguate velocità e distanza di sicurezza da altri veicoli o pedoni. Fare maggiore attenzione quando si guida su strade sconosciute. Non aprire il cavalletto quando si utilizza il prodotto, rischio di gravi danneggiamenti personali ed al prodotto.

ATTENZIONE

Su strade bagnate, lo spazio di frenata aumenta e l'aderenza diminuisce notevolmente rispetto alle strade asciutte!

Guidare con maggiore prudenza, rispettare le distanze!

Per la propria sicurezza, indossare sempre: casco, ginocchiere e gomitiere per proteggersi da eventuali cadute e lesioni mentre si guida il prodotto. Quando si presta il prodotto, fare indossare le attrezzature di sicurezza al conducente e spiegare come utilizzare il veicolo. Per evitare lesioni, non prestare il prodotto a persone che non sanno come utilizzarlo. Indossare sempre le scarpe prima dell'utilizzo del prodotto.

I bambini non devono eseguire operazioni di pulizia e/o di manutenzione.

ATTENZIONE

Campanello elettronico:

- Si consiglia di utilizzare il campanello all'intensità più bassa.
- Non usare il campanello a distanza ravvicinata.

Istruzioni e avvertenze circa il comportamento alla guida

Condizioni	Utilizzo appropriato/previsto	Utilizzo improprio
Conducenti	Uno	Più persone o animali
Equipaggiamento di sicurezza	Casco, ginocchiere, gomitiere, giubbotto catarifrangente (per i prodotti Junior Jet e Moto Kids)	Nessun equipaggiamento
Controllo prima della guida	Prima di ogni uso controllare i freni e la loro efficienza, controllare la pressione degli pneumatici se gonfiabili (vedi il lato dello pneumatico per conoscere il valore consigliato), l'usura delle ruote, l'acceleratore e lo stato di carica della batteria.	Non controllare mai il prodotto prima della guida
	Se si rilevano rumori insoliti o qualche anomalia, non utilizzare il prodotto e contattare il proprio rivenditore o il Servizio di Assistenza Tecnica Autorizzato	Utilizzare il prodotto in presenza di rumori e anomalie
Camminare spingendo il prodotto	Non accelerare	Premere l'acceleratore
	Spingere camminando sugli attraversamenti pedonali	Condurre il veicolo sugli attraversamenti pedonali
	In aree sovraffollate	Condurre il veicolo in aree sovraffollate
Da fermo	La persona che conduce questo prodotto deve essere in grado di appoggiare facilmente entrambi i piedi per terra impugnando il manubrio ad una corretta altezza	Non essere in grado di mantenere fermo ed in equilibrio il prodotto. Sedersi sul prodotto in marcia o da fermo

Condizioni	Utilizzo appropriato/previsto	Utilizzo improprio
Guida in condizioni normali	Nessun oggetto appeso al manubrio	Oggetti appesi al manubrio causano instabilità e possono essere di intralcio durante le manovre
	Guida con entrambe le mani sul manubrio.	Guida con una sola mano o senza mani
	Non utilizzare dispositivi come telefoni, smartwatch, lettori musicali, cuffie auricolari	Utilizzare dispositivi come telefoni, smartwatch, lettori musicali, cuffie auricolari
	Guida con entrambi i piedi sopra le pedane in modo comodo e sicuro	Guida con uno o più piedi al di fuori delle pedane laterali
	Guida con casco ed equipaggiamento protettivo	Guida senza casco ed equipaggiamento protettivo
	Guida sotto supervisione di un adulto, non nel traffico	Guida in autostrada, strade di lunga percorrenza Guida su strade trafficate Guida sui marciapiedi Guida in aree sovraffollate Guida su strade molto accidentate Guida in prossimità di: burroni, scarpate, porti, mare, laghi e fiumi
	Rispettare le normative locali vigenti ed il codice della strada	Mancanza di rispetto delle normative vigenti e del codice della strada
	Guardare sempre in avanti e fare attenzione a tutti gli ostacoli, veicoli e pedoni vicini	Distrarsi mentre si guida
	Cambiare direzione assicurandosi di essere visti, moderando la velocità	Cambiare direzione bruscamente ad alta velocità senza assicurarsi di essere visti
	In ogni caso, anticipare la traiettoria e moderare la velocità rispettando il codice della strada e i più vulnerabili	Frenare e curvare contemporaneamente rende instabile il veicolo
	Utilizzare sempre gli indicatori di direzione se previsti sul prodotto	Non utilizzare gli indicatori di direzione
Rallentare in presenza di pedoni	Accelerare o mantenere costante la velocità in presenza di pedoni	
Condizioni stradali irregolari: dossi artificiali / gradini / fondo stradale accidentato	Guida a velocità moderata	Guida ad alta velocità
	Piegare leggermente le ginocchia per un migliore assorbimento degli urti quando si attraversa una superficie irregolare.	Accelerare su dossi e cunette, scendere i gradini, saltare ostacoli, salire sui marciapiedi, guidare rigidamente.
Comportamento: in curva, in discesa, in presenza di ostacoli, veicoli e pedoni vicini	Mantenere la distanza di sicurezza	Non rispettare la distanza di sicurezza
	Smettere di accelerare/Frenare e rallentare	Accelerare
	Guida a velocità moderata e frena in maniera sicura	Guida ad alta velocità, frenare improvvisamente
	Prestare attenzione alle porte e ad altri ostacoli in altezza	Passare sotto ostacoli in altezza

Condizioni	Utilizzo appropriato/previsto	Utilizzo improprio
Condizioni di visibilità	Condurre solamente nel caso ci sia sufficiente luce da poter guidare in modo sicuro.	Guidare in condizione di luce non favorevole con le luci spente e senza l'utilizzo di un giubbotto o bretelle catarifrangenti.
Condizioni meteo	Guida in condizioni metereologiche ottimali (no pioggia)	Guida in condizioni avverse: sotto la pioggia, quando nevica, in presenza di ghiaccio o fango sulla strada, forte vento, in caso di nebbia.
Parcheggiare	In aree apposite senza intralciare la circolazione di veicoli e pedoni	Ovunque, intralciando la circolazione di veicoli e pedoni
	Su superfici lisce, assicurandosi della stabilità	Su superfici sconnesse e senza assicurarsi della stabilità
	Spegnere il prodotto e utilizzare sempre un dispositivo antifurto. Utilizzare il cavalletto in dotazione	Lasciare il prodotto acceso, incustodito senza un dispositivo antifurto
Praticare sport estremi/ acrobazie	NO	SI Guida in prossimità di: burroni, scarpate, porti, mare, laghi e fiumi Guida sopra le pozzanghere Gareggiare con altri veicoli
Sottoporre il prodotto a forti impatti	NO	SI lanciare sopra cose o persone, lanciare dai gradini o dall'alto

Cosa fare dopo una caduta con Moto Kids e Junior Jet:

Verificare che la leva dell'acceleratore funzioni correttamente. Per far ciò, accelerare e decelerare varie volte.

Verificare sempre che i freni funzionino correttamente. Per far ciò, scendere dal prodotto, spingere il prodotto in avanti e frenare per assicurarsi che risponda ai comandi.

Verificare che tutte le componenti del veicolo siano in posizione e fissate in modo sicuro.





Verificare l'usura e la pressione degli pneumatici (vedi il lato dello pneumatico per conoscere il valore consigliato).





Verificare l'usura dei freni e dei cavi.

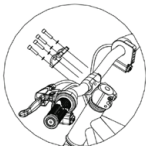

I freni potrebbero diventare caldi durante l'uso. Non toccare dopo l'uso.

2. Contenuto della confezione e assemblaggio

Modello	Immagine di riferimento	Nella confezione	Indicazioni
E-Moto Kids		<ul style="list-style-type: none"> - n.1 placca manubrio - n. 4 viti placca manubrio - n.2 pedane - n. 4 cover plastiche - n.3 chiave allen - n.2 chiave fissa - n. 4 viti fissaggio pedane - n.2 viti fissaggio cover - n.1 caricabatteria - n.1 campanello elettronico (solo DU-BI-230001) 	<p>1. Installazione della ruota anteriore:</p>  <p>Leva a sgancio rapido</p> <p>Installare la ruota sulla forcella anteriore nella direzione della freccia. Dopo aver installato la ruota anteriore, ruotare in senso orario la leva dello sgancio rapido quanto basta e, infine, ripiegarla verso l'interno per bloccarla.</p> <p>2. Installazione del manubrio:</p>  <p>Come mostrato in figura, utilizzare la chiave a brugola per serrare la placca dell'attacco manubrio con le quattro viti e le rondelle e rispettare la coppia di serraggio pari a 9Nm.</p> <p>3. Installazione delle pedane:</p>  <p>Accostare sul lato sinistro la pedana con cavalletto incluso facendola combaciare con i rispettivi fori situati sul telaio, inserire le due viti e serrarle (vedi immagine).</p>

Modello	Immagine di riferimento	Nella confezione	Indicazioni
E-Moto Kids			 <p>Accostare sul lato opposto la pedana facendola combaciare con i rispettivi fori situati sul telaio, inserire le due viti e serrarle (vedi immagine).</p> <p>4. Installazione delle coperture plastiche:</p>   <p>Avvicinare e inserire le cover laterali di colore nero assicurandosi di rispettare il verso corretto (vedi immagine), inserire la vite e serrarla quanto basta.</p>  <p>Avvicinare e installare la cover ad anello colore rosso facendola combaciare con il telaio (vedi immagine). Ripetere l'operazione sul lato opposto.</p>

Campanello elettronico (non integrato – solo DU-BI-230001)

Panoramica:



1. Comandi di controllo
2. Fascetta di fissaggio
3. Cavo principale
4. Campanello elettronico
5. Connettore USB impermeabile
6. Presa di ricarica micro USB
7. Indicatore di carica
8. Cavo di ricarica

Indicazioni per la carica:

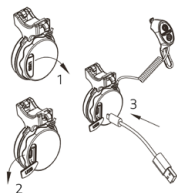

1. Prima dell'uso iniziale, assicurarsi di caricare completamente il clacson della bicicletta.
2. Aprire il tappo impermeabile della porta USB e collegare il cavo di ricarica alla porta micro USB.
3. Collegare l'altro estremo del cavo di ricarica all'alimentatore di ricarica.

ATTENZIONE

- Durante la ricarica, la luce rossa sarà accesa.
- Quando la carica è completa, la luce diventerà verde.
- Il tempo di ricarica singola è di 1,2 ore.
- Dopo la ricarica completa, scollegare il cavo di ricarica e assicurarsi di coprire il connettore USB.

Installazione:

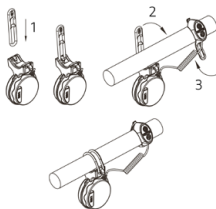

1. Posizionare il corpo principale del clacson sul manubrio nella posizione desiderata e fissarlo saldamente utilizzando la fibbia in silicone.
2. Scegliere la distanza appropriata e fissare il controller sul manubrio.

ATTENZIONE

- Utilizzare la fibbia in silicone con la chiusura a scatto appropriata in base alla dimensione del manubrio.
- Assicurarsi di selezionare la tensione corretta sul manubrio per fissare il controller.

Modalità d'uso:

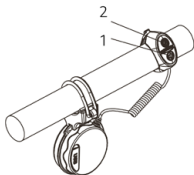

1. Clacson: Premere il pulsante una o più volte.

Il pulsante (1) è per il clacson e il pulsante (2) è per regolare il volume in tre diverse intensità.

ATTENZIONE





- Premere a lungo il pulsante del clacson non attiva il suono continuo, è necessario premere rapidamente per farlo suonare una volta.

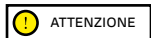





Manutenzione:







- Non utilizzare oggetti appuntiti per premere i pulsanti del controller al fine di evitare danni alla protezione in silicone.
- Il prodotto ha una certa resistenza all'acqua, ma non immergerlo completamente.
- Durante la ricarica, assicurarsi che il connettore impermeabile sia ben allineato con la superficie principale del clacson.













- Non utilizzare il prodotto in ambienti interni o spazi ristretti.
- Mantenere il prodotto lontano da fonti di calore e oggetti ad alta temperatura.









Modello	Immagine di riferimento	Nella confezione	Indicazioni
<p data-bbox="42 710 125 729">Junior Jet</p>		<ul style="list-style-type: none"> <li data-bbox="464 690 598 709">- n.1 chiave Allen <li data-bbox="464 710 612 729">- n.1 caricabatteria <li data-bbox="464 730 588 749">- n.2 manopole 	<p data-bbox="731 88 907 128">Installazione dell'asta manubrio:</p>  <p data-bbox="731 273 961 413">1. Inserire l'asta del manubrio, prestando attenzione ad allineare il nocciolo filettato presente alla base dell'asta. Se necessario, allentare il nocciolo ruotandolo in senso antiorario.</p>  <p data-bbox="731 612 974 733">2. Se le viti non sono già installate, inserirle nei fori corrispondenti e serrarle saldamente. Successivamente, serrare anche il grano a testa esagonale filettato.</p>  <p data-bbox="731 911 985 1051">3. Bloccare il sistema di ripiegamento avvitando la manopola e assicurandosi che il fermo metallico (la sicura) sia correttamente allineato tra la base e l'asta, in modo da evitare che il piantone si ripieghi</p>  <p data-bbox="731 1228 990 1349">4. Inserire le due manopole e avvitare le relative viti, assicurandosi di allinearle correttamente ai fori inferiori del manubrio, predisposti per il loro fissaggio.</p>

Modello	Immagine di riferimento	Nella confezione	Indicazioni
Speed Kart		<ul style="list-style-type: none"> - n.1 caricatteria - n.2 viti - n.1 seggiolino - n.4 ruote - n.4 ranelle e dadi - n.1 distanziale - n.1 distanziale ruota motrice 	 <p>Solleva il volante verso l'anteriore per aprirlo in modalità utilizzo.</p>  <p>Posiziona il seggiolino sulla piastra mobile centrando i fori per le viti.</p>  <p>Inserisci le viti dal sotto e serrale senza tirare eccessivamente.</p>  <p>Svita la vite centrale nella parte posteriore del veicolo e apri lo sportello, verificando che il bottone di accensione sia su OFF.</p>  <p>Sfila il cappuccio bianco del contatto elettrico sulla batteria.</p>

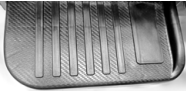
Modello	Immagine di riferimento	Nella confezione	Indicazioni
Speed Kart			 <p>Collega il connettore della batteria alla batteria e richiudi il coperchio serrando la vite.</p>  <p>Inserisci le ruote anteriori sull'asse, posiziona ranella e dado e serra con la chiave senza sforzare eccessivamente.</p>  <p>Prima di posizionare e serrare la ruota posteriore sinistra inserisci il distanziale bianco sull'asse.</p>  <p>Prima di posizionare e serrare la ruota posteriore destra inserisci il distanziale nero in modo che si incastrino sull'ingranaggio bianco.</p>  <p>Tira la levetta sotto la piastra centrale e abbassa il volante per chiudere il kart. Verifica sempre che, quando non utilizzato, il pulsante di accensione sia sempre su OFF.</p>

Modello	Immagine di riferimento	Nella confezione	Indicazioni
Hyper Kid		<p data-bbox="464 149 526 164">RUOTE</p> <p data-bbox="464 193 557 208">- n. 2 ruote</p>  <p data-bbox="464 404 653 419">- n.2 bulloni con ranelle</p>  <p data-bbox="464 620 609 634">- n. 2 copri mozzo</p>  <p data-bbox="464 834 656 875">-n.1 asse delle ruote con rondelle</p> 	<p data-bbox="733 110 904 125">MONTAGGIO RUOTE</p>  <p data-bbox="733 302 987 380">Capovolgi il triciclo, rimuovi la staffa presente sotto il prodotto e libera l'asse delle ruote dalle due fascette metalliche</p>  <p data-bbox="733 557 976 615">Inserisci l'asse delle ruote nel mozzo posteriore e posiziona le ruote sull'asse</p>  <p data-bbox="733 794 987 853">Posiziona le rondelle e blocca le due ruote con due bulloni senza serrare eccessivamente</p>  <p data-bbox="733 1009 976 1045">Posiziona e incastra i due copri mozzo</p>

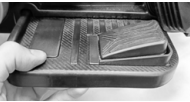
Modello	Immagine di riferimento	Nella confezione	Indicazioni
Hyper Kid		<p data-bbox="464 273 673 292">MANUBRIO E CUPOLINO</p> <p data-bbox="464 317 565 336">-n.1 cupolino</p>  <p data-bbox="464 529 573 548">-n.1 manubrio</p>  <p data-bbox="464 725 615 744">-n.1 coprimanubrio</p> 	<p data-bbox="733 117 942 157">MONTAGGIO MANUBRIO E CUPOLINO</p>  <p data-bbox="733 343 965 445">Rimuovi le viti presente sulla parte frontale, posiziona il cupolino e avvitalo con quelle stesse viti senza serrare eccessivamente</p>  <p data-bbox="733 596 977 636">Rimuovere le 4 viti presenti nel piantone manubrio</p>  <p data-bbox="733 809 957 848">Avvitare il manubrio con le 4 viti presenti</p>  <p data-bbox="733 1013 969 1052">Posizionare il coprimanubrio e serrare la vite centrale</p>

Modello	Immagine di riferimento	Nella confezione	Indicazioni
Hyper Kid		<p data-bbox="464 365 692 384">COPRIBATTERIA E PEDANE</p> <p data-bbox="464 409 591 428">n.1 copribatteria</p>  <p data-bbox="464 623 550 642">-n.2 pedali</p>  <p data-bbox="464 845 619 864">-n.1 staffa metallica</p> 	<p data-bbox="733 81 985 120">MONTAGGIO COPRI BATTERIA E PEDANE</p>  <p data-bbox="733 329 933 387">Sul lato destro del veicolo connetti il cavo rosso alla batteria</p>  <p data-bbox="733 576 985 663">Monta il copribatteria serrando la vite nella parte bassa ma lasciando il cavo bianco uscire in basso nell'apposita fessura</p>  <p data-bbox="733 824 974 863">Collega il cavo al pedale destro con l'acceleratore</p>  <p data-bbox="733 1020 938 1059">Monta la pedana e avvita. Ripeti anche dall'altro lato</p>  <p data-bbox="733 1231 974 1319">Ribaltando il veicolo avvita la staffa di metallo con le quattro viti per aumentare il sostegno delle pedane</p>



Assemblare correttamente il prodotto.

Prima di utilizzare il veicolo, accertarsi di aver assemblato correttamente le parti del veicolo e verificato il funzionamento dell'impianto elettronico:

- **Ruota anteriore:** Verificare il serraggio e la stabilità
- **Manubrio:** Verificare il serraggio e la stabilità
- **Pedane:** Verificare la stabilità del cavalletto e delle pedane
- **Leva del freno:** Verificare il funzionamento del freno (capitolo 7)
- **Sella:** Verificare l'altezza e la stabilità della sella
- **Impianto elettronico:** Verifica il funzionamento del veicolo (capitolo 5)

Nel caso in cui, in occasione dell'assemblaggio, si rileva qualche difetto di fabbrica, dei passaggi non chiari o difficoltà nell'assemblaggio stesso o nelle regolazioni, non guidare il veicolo e contatta il tuo rivenditore o visita il sito www.platum.com per ricevere assistenza tecnica.

Non utilizzare accessori e/o parti aggiuntive non approvate dal produttore.

Tenere lontano i bambini da parti plastiche (inclusi i materiali di imballo) e piccole parti che possono provocare soffocamenti. È vietato modificare o trasformare in alcun modo il prodotto o le sue parti, ciò potrebbe danneggiare l'efficienza, la struttura e provocare danni. Eliminare eventuali spigoli taglienti causati dall'utilizzo improprio, rotture o danneggiamenti del prodotto. Se si rileva qualche difetto di fabbrica, se si rilevano rumori insoliti o qualche anomalia, non guidare il veicolo e contatta il tuo rivenditore o visita il sito www.platum.com per ricevere assistenza tecnica.

Nell'ottica del continuo sviluppo tecnologico, la casa costruttrice si riserva di modificare il prodotto senza preavviso, senza che sia automaticamente aggiornato questo manuale.

Per informazioni e per consultare le revisioni di questo manuale visita il sito www.platum.com

3. Panoramica del prodotto

E-Moto Kids



1. Leva del freno
2. Pannello dei comandi
3. Stelo
4. Telaio
5. Sella
6. Cerchione
7. Copertone

8. Regolazione catena
9. Freno a tamburo
10. Catena (interna)
11. Pedana con cavalletto
12. Cover della batteria
13. Batteria (interna)
14. Forcella anteriore



1. Luce anteriore
2. Luce LED frontale
3. Meccanismo di ripiegamento
4. Ruota anteriore
5. Luce LED laterale
6. Cavalletto

7. Ruota motrice
8. Parafango posteriore con freno a pedale
9. Porta di ricarica
10. Leva del freno elettronico
11. Pulsante multifunzione
12. Leva di accelerazione

Speed Kart



1. Luci anteriori basse
2. Luce LED frontale
3. Ruote anteriori ripiegabili
4. Volante

5. Sistema di piegamento
6. Sedgiolino
7. Vano batteria
8. Ruote posteriori

Hyper Kid



1. Cupolino
2. Fari a led anteriori
3. Ruota
4. Pedana sinistra
5. Ruota posteriore

6. Faro posteriore
7. Sedile
8. Pedana destra con acceleratore (altro lato)
9. Pulsantiera
10. Manopole

4. Ricarica della batteria







ATTENZIONE

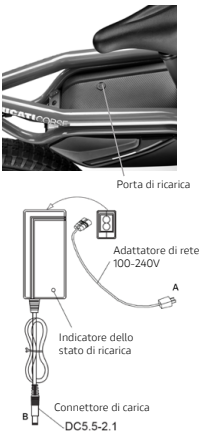

Al primo utilizzo caricare il prodotto al 100%. Accertarsi che il prodotto, il caricabatterie e la porta di ricarica siano asciutti. L'Attività deve essere eseguita solo da un adulto.

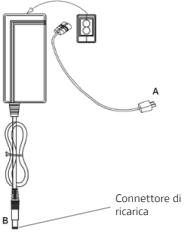

Istruzioni:

- Spegnerne il prodotto

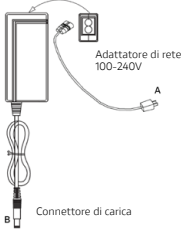
Modello	Immagine di riferimento	Istruzioni
E-Moto Kids		<ol style="list-style-type: none">1. Prima di ricaricare il veicolo assicurarsi di averlo spento.2. Aprire il tappo di gomma situato sulla porta di ricarica (lato dentro del telaio).3. Inserire prima la spina (A) del caricabatterie alla presa di rete, successivamente collegare il connettore (B) alla porta di ricarica del veicolo.4. Quando la batteria è carica (luce verde), estrarre il connettore del caricabatterie, ricordarsi di reinserire il tappo di gomma nella porta di ricarica. <div data-bbox="616 714 806 761"><p>ATTENZIONE</p></div> <p>La luce rossa presente sull'alimentatore diventerà verde quando l'operazione di caricamento sarà terminata.</p>

Modello	Immagine di riferimento	Istruzioni
Junior Jet	 <p>Porta di ricarica</p>  <p>Connettore di ricarica</p>	<ol style="list-style-type: none"> 1. Prima di ricaricare il veicolo assicurarsi di averlo spento. 2. Aprire il tappo di gomma situato sulla porta di ricarica (lato dentro del telaio). 3. Inserire prima la spina (A) del caricabatterie alla presa di rete, successivamente collegare il connettore (B) alla porta di ricarica del veicolo. 4. Quando la batteria è carica (luce verde), estrarre il connettore del caricabatterie, ricordarsi di reinserire il tappo di gomma nella porta di ricarica. <div style="border: 1px solid black; padding: 5px; display: inline-block; margin-top: 10px;">  ATTENZIONE </div> <p>La luce rossa presente sull'alimentatore diventerà verde quando l'operazione di caricamento sarà terminata.</p>

Modello	Immagine di riferimento	Istruzioni
Speed Kart	 <p>Porta di ricarica</p>  <p>Adattatore di rete 100-240V</p> <p>Connettore di carica</p>	<ol style="list-style-type: none"> 1. Prima di ricaricare il veicolo assicurarsi di averlo spento. 2. Aprire il tappo di gomma situato sulla porta di ricarica (lato dentro del telaio). 3. Inserire prima la spina (A) del caricabatterie alla presa di rete, successivamente collegare il connettore (B) alla porta di ricarica del veicolo. 4. Quando la batteria è carica (luce verde), estrarre il connettore del caricabatterie, ricordarsi di reinserire il tappo di gomma nella porta di ricarica. <div style="border: 1px solid black; padding: 5px; display: inline-block; margin-top: 10px;">  ATTENZIONE </div> <p>La luce rossa presente sull'alimentatore diventerà verde quando l'operazione di caricamento sarà terminata.</p>

Modello	Immagine di riferimento	Istruzioni
Hyper Kid	 <p>Porta di ricarica</p> <p>Adattatore di rete 100-240V</p> <p>Connettore di carica</p>	<ol style="list-style-type: none"> 1. Prima di ricaricare il veicolo assicurarsi di averlo spento. 2. Aprire il tappo di gomma situato sulla porta di ricarica (lato dentro del telaio). 3. Inserire prima la spina (A) del caricabatterie alla presa di rete, successivamente collegare il connettore (B) alla porta di ricarica del veicolo. 4. Quando la batteria è carica (luce verde), estrarre il connettore del caricabatterie, ricordarsi di reinserire il tappo di gomma nella porta di ricarica. <div style="border: 1px solid black; padding: 5px; display: inline-block;">  ATTENZIONE </div> <p>La luce rossa presente sull'alimentatore diventerà verde quando l'operazione di caricamento sarà terminata.</p>

Per ricaricare questo prodotto utilizzare SOLO il caricabatterie in dotazione

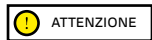

Modello	Modello caricabatterie	Tensione di uscita	Tempo di ricarica
E-Moto Kids	CP2920	29.4V – 2A	2-3 ore
Junior Jet	FY0132520400	25.2V – 0.4A	4-6 ore
Speed Kart	3FM4.5	6V – 4.5A	4-6 ore
Hyper Kid	3-FM-4	6V – 4.5A	4-6 ore

L'utilizzo di un altro tipo di caricatore può danneggiare il prodotto o comportare altri potenziali rischi.

Non caricare mai il prodotto senza supervisione. Non accendere il prodotto durante la ricarica.

Dopo ogni utilizzo, ricaricare completamente la batteria per prolungarne la vita utile. Non ricaricare il prodotto immediatamente dopo l'uso. Lasciare che il prodotto si raffreddi per un'ora prima della ricarica.

Il prodotto non deve essere caricato per periodi prolungati. Il sovraccarico riduce la durata della batteria e comporta ulteriori rischi potenziali.

È consigliabile non permettere che il veicolo si scarichi completamente per evitare che si danneggi la batteria.

Il danno provocato da un'assenza di carica prolungata è irreversibile e non è coperto dalla garanzia limitata. Una volta avvenuto il danno, la batteria non può essere ricaricata (è vietato lo smontaggio della batteria da parte di personale non qualificato, in quanto ciò potrebbe provocare scosse elettriche, cortocircuiti o persino incidenti di sicurezza di notevole entità).

Se ci assenta per un certo periodo, ad esempio per le vacanze, e si affida il dispositivo a terzi, lasciarlo nello stato di carica parziale (20-50% di carica), non completamente carico.

Effettuare regolarmente l'ispezione visiva del caricabatterie e dei cavi del caricabatterie. Se il cavo del caricabatterie ha danni evidenti non utilizzarlo per evitare ulteriori danni e/o rischi, si prega di contattarci per la sostituzione.

Avvertenze sulla batteria

La batteria è composta da celle agli ioni di litio ed elementi chimici pericolosi per la salute e l'ambiente. Non utilizzare il prodotto se emette odori, sostanze o calore eccessivo. Non smaltire il prodotto o la batteria insieme ai rifiuti domestici. L'utente finale è responsabile dello smaltimento delle apparecchiature elettriche ed elettroniche e delle batterie in conformità con tutte le normative in vigore.

Evitare batterie usate, difettose e/o non originali di altri modelli o marche.

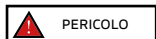

Non lasciare la batteria vicino al fuoco o fonti di calore. Rischio di incendio ed esplosione.

Non aprire o smontare la batteria o colpire, lanciare, forare o attaccare oggetti alla batteria.

Non toccare eventuali sostanze fuoriuscite dalla batteria, poiché contiene sostanze pericolose. Non lasciare che bambini o animali tocchino la batteria.

Non sovraccaricare o mandare in cortocircuito la batteria. Rischio di incendio ed esplosione.

Non immergere o esporre la batteria all'acqua, sotto la pioggia o ad altre sostanze liquide. Non esporre la batteria sotto la luce diretta del sole, a calore o freddo eccessivi (ad esempio, non lasciare il prodotto o la batteria in un'auto sotto la luce solare diretta per un periodo di tempo prolungato), ad un ambiente contenente gas esplosivi o fiamme.

Non trasportare o conservare la batteria insieme a oggetti metallici come forcine, collane, ecc. Il contatto tra oggetti metallici e contatti della batteria può provocare cortocircuiti che portano a danni fisici o morte.

5. Informazioni dei comandi / Pannello di controllo

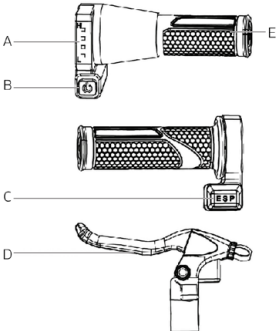
Modello		
E-Moto Kids		<p>A. Indicatore del livello della batteria: indica lo stato di carica residua della batteria*.</p> <p>B. Pulsante On/Off: premere per accendere/spengere il veicolo.</p> <p>C. Interruttore modalità E-S-P, selettore della modalità di velocità:</p> <ol style="list-style-type: none"> 1. E (easy): 8Km/h (età 4-7) per principianti 2. P (practice): 12Km/h (età 4-7) per esperti 3. S (sport): 16Km/h (età 7) per esperti <p>D. Leva del freno: mantenere premuta la leva del freno per rallentare e/o fermare il veicolo.</p> <p>E. Manopola acceleratore: girare per accelerare o decelerare.</p> <p>* Quando l'ultima barra lampeggia, indica che è necessario caricare la batteria immediatamente.</p>

Modello		
Junior Jet		<p>A. Pulsante multifunzione:</p> <ul style="list-style-type: none"> • Premere per qualche secondo per accendere o spegnere il veicolo • Premere una volta per accendere o spegnere le luci anteriori • Premere tre volte per cambiare l'unità di misura <p>B. Comando freno elettrico: premere verso il basso per frenare</p> <p>C. Comando dell'acceleratore: premere verso il basso per accelerare</p>

Modello		
Speed Kart		<ol style="list-style-type: none"> 1. Marcia in avanti 2. Marcia indietro 3. Clacson 4. Fai partire il suono del motore con pressione rapida, accendi/spegni i fari con pressione prolungata 5. Abbassa il volume 6. Alza il volume

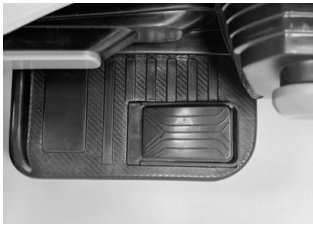
Modello		
Hyper Kid	 	<p>A – Pulsante blu (Selettore marcia)</p> <p>Il selettore consente di impostare la modalità di marcia del triciclo elettrico:</p> <ul style="list-style-type: none"> - (Posizione superiore): Avanzamento in avanti. - O (Posizione centrale): Folle (nessun movimento). - Posizione inferiore): Retromarcia. <p>Per avviare il movimento, selezionare la direzione desiderata e premere l'acceleratore a pedale situato sulla pedana destra.</p> <p>B – Pulsante arancione (Interruttore ON/ OFF)</p> <p>L'interruttore consente di alimentare o disattivare il triciclo</p> <p>I (ON): Alimentazione attiva. O (OFF): Alimentazione disattivata</p>

Hyper Kid



1. Abbassa il volume
 2. Passa al suono successivo premendo a lungo
 3. Alza il volume
 4. Fai partire il rumore del motore
- Inserendo una chiavetta usb con brani in formato .mp3 la musica parte in automatico

6. Guida rapida

- Al primo utilizzo caricare il prodotto al 100%.
- Effettuare il controllo della pressione delle gomme (vedi il lato dello pneumatico per conoscere il valore consigliato). Nel caso in cui il prodotto non arrivi a fare almeno il 60% dei Km dichiarati o non raggiunga la velocità massima nei primi 3 mesi di utilizzo, è probabile che le ruote si siano nuovamente sgonfiate, bisognerà quindi ripristinare la pressione come indicato.
- Effettuare il controllo del freno.
- Accendere il veicolo.
- Posizionare il veicolo su una superficie piana.
- Salire sul veicolo e tenere il manubrio saldamente con entrambe le mani, darsi una leggera spinta e accelerare.

ATTENZIONE

- Quando si guida il prodotto, inclinare il corpo nella direzione di guida durante una svolta e ruotare lentamente il manubrio.
- Per fermare il prodotto, rilasciare l'acceleratore e premere la leva freno.
- Per scendere, fermare prima completamente il veicolo. Scendere dal veicolo in movimento può provocare lesioni.
- Prima di ogni utilizzo controllare il freno e la sua usura, controllare la pressione degli pneumatici, dove previsto, (vedi il lato dello pneumatico per conoscere il valore consigliato), l'usura delle ruote, l'acceleratore e lo stato di carica della batteria.

7. Regolazione del freno

Modello	
E-Moto Kids	<div data-bbox="222 157 412 205" style="border: 1px solid black; padding: 5px; display: inline-block;"> ATTENZIONE</div> <div data-bbox="370 215 581 448"><p data-bbox="529 215 650 230">Vite di regolazione</p></div> <div data-bbox="622 237 829 448"></div> <p data-bbox="254 423 377 457">(A) Regolazione del cavo freno</p> <p data-bbox="819 423 951 457">(B) Registro cavo del comando freno</p> <p data-bbox="218 521 959 564">Svitare il dado (A) per allentare (quando troppo tirato) o tirare (quando troppo lento) il cavo del freno, in alternativa potete regolarlo anche dal registro cavo della leva del freno (B).</p>

8. Autonomia e prestazioni

La massima autonomia e le prestazioni del veicolo dipendono da diverse variabili:

Terreno: la guida su pavimentazione liscia comporta autonomia e prestazioni maggiori rispetto alla guida su strade sconnesse e salite.

Peso dell'utente: maggiore è il peso, minori saranno l'autonomia e le prestazioni del veicolo.

Temperatura: la guida del veicolo in un ambiente molto freddo o caldo influenza l'autonomia e le prestazioni.

Velocità e stile di guida: la guida fluida e costante estende l'autonomia. Continue accelerazioni, decelerazioni e manovre riducono molto l'autonomia. La velocità più bassa prolunga l'autonomia.

Manutenzione: la ricarica tempestiva, la corretta manutenzione e il controllo regolare della pressione delle gomme (vedi valore di riferimento nella sezione 10) aumentano l'autonomia e garantiscono prestazioni costanti nel tempo.

Il livello di carica della batteria influisce sulle prestazioni, minore è il livello minori saranno le prestazioni di velocità, soprattutto in presenza di salite.

9. Conservazione, manutenzione e pulizia

Se sono presenti macchie sul corpo del prodotto, pulirle con un panno umido. Se le macchie persistono, applicarvi sopra del sapone neutro, spazzolarle con uno spazzolino, quindi pulire con un panno umido. Se sono presenti graffi sui componenti in plastica, utilizzare carta vetrata o altro materiale abrasivo per rimuoverli. Non pulire il prodotto con alcol, benzina, cherosene o altri solventi chimici corrosivi e volatili per evitare di danneggiarlo in modo grave. Non lavare il prodotto con getti di acqua ad alta pressione. Durante la pulizia accertarsi che il prodotto sia spento, il cavo di ricarica scollegato e il tappo in gomma chiuso in quanto un'infiltrazione d'acqua potrebbe provocare scosse elettriche o altri gravi problemi. Le infiltrazioni d'acqua nella batteria possono comportare danni ai circuiti interni, rischio di incendio o di esplosione. Se si ha il dubbio che ci sia un'infiltrazione d'acqua nella batteria, sospendere immediatamente l'utilizzo della batteria e restituirla al servizio di assistenza tecnica o presso il rivenditore per un controllo.

Quando il prodotto non viene utilizzato conservarlo al chiuso in un luogo secco e fresco. Non conservarlo all'aperto o all'interno dell'auto per un periodo di tempo prolungato. Luce del sole eccessiva, surriscaldamento e freddo eccessivo accelerano l'invecchiamento delle gomme e compromettono la vita utile sia del prodotto che della batteria. Non esporlo a pioggia o acqua, né immergerlo e lavarlo con acqua.

Controllare regolarmente il serraggio dei vari elementi imbullonati, in particolare gli assi delle ruote, il sistema di piega e trasporto, il sistema di sterzo, il sistema frenante, il buono stato del telaio, delle forcelle e delle sospensioni. I dadi e tutti gli altri fissaggi auto serranti possono perdere la loro efficienza, è quindi necessario controllare periodicamente e stringere questi componenti.

Come tutti i componenti meccanici, anche questo prodotto è soggetto ad usura e forti sollecitazioni. Materiali e componenti diversi possono reagire all'usura o alla fatica da sollecitazione in modi diversi. Se la vita utile di un componente venisse superata, potrebbe rompersi improvvisamente, causando lesioni al conduttore. Qualsiasi forma di crepa, graffio o cambiamento di colorazione in zone molto sollecitate indica che la vita del componente è stata raggiunta e deve essere sostituito.

Verificare lo stato di usura delle gomme: non vi devono essere tagli, screpolature, corpi estranei, rigonfiamenti anomali, mancanza di pezzi e altri danni. Per la pressione degli pneumatici fare riferimento al valore sul lato dello pneumatico (valore consigliato).

Non tentare di smontare o riparare il prodotto per conto proprio. La sostituzione di tutti i componenti del veicolo va effettuata dal servizio di assistenza tecnica autorizzato, per saperne di più contatta il tuo rivenditore o visita il sito www.platum.com

10. Scheda tecnica

Informazioni generiche	
E-Moto Kids	
Telaio	Acciaio
Sospensioni	No
Velocità	Lv1: 8km/h - età 4-7 anni per principianti Lv2: 12km/h - età 4-7 anni per esperti Lv3: 16km/h - età 7 anni per esperti La velocità è legata alla carica residua della batteria e al carico.
Freni	Freno a tamburo posteriore
Pneumatici	Misura: 16" x 2.4 con camera d'aria Pressione: 40 PSI / 2.76 BAR
Carico massimo	45kg
Conducente	4-7 anni - Utilizzo del prodotto solamente sotto la sorveglianza di un adulto. Prodotto non adatto per bambini sotto i 3 anni di età È necessario indossare dispositivi di protezione. Da non utilizzare nel traffico. Controllare la normativa vigente nel proprio paese
Temperatura di esercizio	0°C / 45°C
Tempo di carica	circa 2-3 ore
Autonomia**	≤12Km
Sistema elettrico	
Potenza nominale Motore	0.15kW; 150W Brushless
Potenza massima Motore	0.40KW; 400W
Display	LED
Batteria	24V 5.2Ah 131Wh
Protezione bassa tensione	21V±0.5V
Limite di corrente	16A
Luci	No
Funzionalità	No App
Misure	
Peso netto	14.5 kg
Peso lordo	17 kg
Dimensioni prodotto	1206x560x630mm
Dimensioni packaging	1135x230x490mm

* Rispettare sempre il codice della strada e le norme in materia vigenti nel paese di circolazione.

** Soggetto a variazioni in base al peso del conducente, alle condizioni della strada e alla temperatura.

Informazioni generiche	
Junior Jet	
Telaio	Alluminio
Sospensioni	No
Velocità	Lv1: 12km/h La velocità è legata alla carica residua della batteria e al carico.
Pendenza	10%
Freni	E-brake posteriore e a pedale
Pneumatici	Misura: 6.3"solidi
Carico massimo	50kg
Conducente	6+ anni - Utilizzo del prodotto solamente sotto la sorveglianza di un adulto. Prodotto non adatto per bambini sotto i 6 anni di età È necessario indossare dispositivi di protezione. Da non utilizzare nel traffico. Controllare la normativa vigente nel proprio paese
Temperatura di esercizio	0°C / 45°C
Tempo di carica	circa 4-6 ore
Autonomia**	≤8Km
Sistema elettrico	
Potenza nominale Motore	0.095kW; 95W Brushless, 3.5Nm
Potenza massima Motore	0.13KW; 130W
Display	LED
Batteria	21.6V 2.6Ah 56.16Wh
Protezione bassa tensione	Si
Limite di corrente	10A
Luci	LED anteriori e laterali
Funzionalità	No App
Misure	
Peso netto	6.3 kg
Peso lordo	8 kg
Dimensioni prodotto aperto	790x385x935mm
Dimensioni packaging	815x155x340mm

* Rispettare sempre il codice della strada e le norme in materia vigenti nel paese di circolazione.

** Soggetto a variazioni in base al peso del conducente, alle condizioni della strada e alla temperatura.

Informazioni generiche	
Speed Kart	
Telaio	Polipropilene
Sospensioni	No
Velocità	5 km/h
Freni	No
Pneumatici	Polipropilene
Carico massimo	30 Kg
Conducente	3-5 anni - Utilizzo del prodotto solamente sotto la sorveglianza di un adulto. Prodotto non adatto per bambini sotto i 3 anni di età È necessario indossare dispositivi di protezione. Da non utilizzare nel traffico. Controllare la normativa vigente nel proprio paese
Temperatura di esercizio	0°C / 45°C
Tempo di carica	Circa 4-6 ore
Autonomia**	≤2Km
Sistema elettrico	
Potenza nominale Motore	0.024kW; 24W Brushed
Potenza massima Motore	0.03KW; 30W
Display	No
Batteria	6V – 4.5Ah
Protezione bassa tensione	No
Limite di corrente	Yes
Luci	LED
Funzionalità	No
Misure	
Peso netto	6.5 kg
Peso lordo	7.5 kg
Dimensioni prodotto aperto	890x560x560mm
Dimensioni packaging	870x320x210mm

* Rispettare sempre il codice della strada e le norme in materia vigenti nel paese di circolazione.

** Soggetto a variazioni in base al peso del conducente, alle condizioni della strada e alla temperatura.

Informazioni generiche	
Hyper Kid	
Telaio	Polipropilene
Sospensioni	No
Velocità	5 km/h
Freni	No
Pneumatici	Polipropilene
Carico massimo	30 Kg
Conducente	3-5 anni - Utilizzo del prodotto solamente sotto la sorveglianza di un adulto. Prodotto non adatto per bambini sotto i 3 anni di età È necessario indossare dispositivi di protezione. Da non utilizzare nel traffico. Controllare la normativa vigente nel proprio paese
Temperatura di esercizio	0°C / 45°C
Tempo di carica	Circa 4-6 ore
Autonomia**	≤2Km
Sistema elettrico	
Potenza nominale Motore	0.018kW; 18W Brushed
Potenza massima Motore	0.03KW; 30W
Display	No
Batteria	6V – 4.5Ah
Protezione bassa tensione	No
Limite di corrente	Yes
Luci	LED
Funzionalità	No
Misure	
Peso netto	13 kg
Peso lordo	15 kg
Dimensioni prodotto aperto	1050x490x590mm
Dimensioni packaging	820x26x430mm

* Rispettare sempre il codice della strada e le norme in materia vigenti nel paese di circolazione.

** Soggetto a variazioni in base al peso del conducente, alle condizioni della strada e alla temperatura.

11. Risoluzione dei problemi

Problema	Causa	Soluzione
Il motore si sta surriscaldando	Temperatura di esercizio eccessiva Anomalia del motore	Non toccatelo e lasciarlo raffreddare per almeno 30 minuti prima di riavviare il sistema Richiedere assistenza tecnica
La ruota motrice non gira	Anomalia sensore del freno Il motore è bloccato	Un sensore dei freni difettoso può causare l'arresto involontario del veicolo. Controllare e, se necessario, pulire la fessura della leva del freno con una spazzola. Se il problema persiste, richiedere assistenza tecnica. Richiedere assistenza tecnica
Il motore si spegne mentre è in funzione	Surriscaldamento del motore	Fermare il veicolo e attendere che si raffreddi per almeno 30 minuti. Richiedere assistenza tecnica
Dopo averlo caricato, il prodotto non si accende o si spegne dopo pochi km.	Batteria danneggiata	Richiedere assistenza tecnica
La batteria non si carica o il prodotto non si accende	Problema elettrico Caricabatterie danneggiato	Richiedere assistenza tecnica Sostituire il caricabatterie Richiedere assistenza tecnica.
	Cavi e fili	Anche l'allentamento interno di cavi e fili potrebbe essere una causa di questo problema. Contattare il rivenditore locale per risolvere il problema.

12. Responsabilità e termini di garanzia

L'acquirente si assume tutti i rischi relativi al mancato utilizzo di un casco e di altri dispositivi di protezione.

L'acquirente ha l'obbligo di rispettare le normative locali vigenti in relazione:

1. all'età minima consentita per il conducente,
2. alle restrizioni sulla tipologia dei conducenti che possono utilizzare il prodotto
3. a tutti gli altri aspetti normativi

L'acquirente ha altresì obbligo di mantenere pulito ed in perfetto stato di efficienza e di manutenzione il prodotto, di eseguire diligentemente i controlli di sicurezza di sua competenza come descritti nelle sezioni precedenti, di non manomettere il prodotto in nessun modo e di conservare tutta la documentazione relativa alla manutenzione.

L'azienda non risponde dei danni causati e non è in alcun modo responsabile dei danni provocati a cose o persone nelle fattispecie in cui:

- il prodotto venga utilizzato in modo improprio o non conforme a quanto riportato nel manuale di istruzioni;
- il prodotto, in seguito all'acquisto, venga alterato o manomesso in tutti o in alcuni dei suoi componenti.

In caso di malfunzionamento del prodotto per cause non imputabili a comportamenti scorretti del conducente e nel caso in cui si voglia consultare i termini generali di garanzia si prega di contattare il proprio rivenditore o di visitare il sito www.platum.com

Sono sempre esclusi dal campo di applicazione della Garanzia Legale dei Prodotti eventuali guasti o malfunzionamenti causati da fatti accidentali e/o ascrivibili a responsabilità dell'Acquirente ovvero da un uso del Prodotto non conforme alla sua destinazione d'uso e/o a quanto previsto nella documentazione tecnica allegata al Prodotto, ovvero dovuti a mancata regolazione delle parti meccaniche, naturale usura dei materiali logorabili o causati da errori di assemblaggio, carenza di manutenzione e/o da utilizzo dello stesso non conforme alle istruzioni.

Sono, per esempio, da considerarsi esclusi dalla Garanzia Legale relativa ai Prodotti:

- i danni causati da urti, cadute accidentali o collisioni, forature;
- i danni causati da utilizzo, esposizione o rimessaggio in ambiente non adeguato (es: presenza di pioggia e/o fango, esposizione all'umidità o fonte di calore eccessiva, contatto con la sabbia o con altre sostanze)
- i danni causati da mancata regolazione per messa in strada e/o manutenzione di parti meccaniche, freni a disco meccanico, manubrio, pneumatici ecc.; l'errata installazione e/o l'errato assemblaggio di parti e/o componenti
- la naturale usura dei materiali logorabili: freno a disco meccanico (es: pastiglie, pinze, disco, cavi), pneumatici, pedane, guarnizioni, cuscinetti, luci led e lampadine, cavalletto, manopole, parafanghi, parti in gomma (pedana), cablaggi dei connettori dei cavi, mascherine e adesivi, ecc.;
- la manutenzione impropria e/o l'uso improprio della batteria del Prodotto;
- la manomissione e/o la forzatura di parti del Prodotto;
- la manutenzione o la modificazione scorretta o non adeguata del Prodotto;
- l'utilizzo improprio del Prodotto (es: carico eccedente, uso in competizioni e/o per attività commerciali di affitto o noleggio);
- manutenzioni, riparazioni e/o interventi tecnici sul Prodotto effettuati da soggetti terzi non autorizzati;
- danni ai Prodotti derivanti dal trasporto, ove effettuato a cura dell'Acquirente;
- danni e/o difetti derivanti dall'uso di parti di ricambio non originali.

Invitiamo a consultare la versione più aggiornata dei termini di garanzia disponibile al sito: www.platum.com

13. Informazioni sullo smaltimento



ATTENZIONE

Trattamento del dispositivo elettrico o elettronico a fine vita (applicabile in tutti i paesi dell'unione europea ed in altri sistemi europei con sistema di raccolta differenziata)

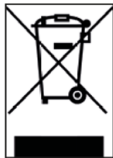

Questo simbolo sul prodotto o sulla confezione indica che il prodotto non deve essere considerato come un normale rifiuto domestico, ma deve invece essere consegnato ad un punto di raccolta appropriato per il riciclo di apparecchi elettrici ed elettronici (RAEE).

Assicurandovi che questo prodotto sia smaltito correttamente, voi contribuirete a prevenire potenziali conseguenze negative per l'ambiente e per la salute che potrebbero altrimenti essere causate dal suo smaltimento inadeguato. Il riciclaggio dei materiali aiuta a conservare le risorse naturali.

Per informazioni più dettagliate circa il riciclo e lo smaltimento di questo prodotto potete contattare il servizio locale di smaltimento rifiuti oppure il punto vendita dove lo avete acquistato.

In ogni caso occorre effettuare lo smaltimento secondo la normativa vigente nel Paese d'acquisto.

In particolare, i consumatori hanno l'obbligo di non smaltire i RAEE come rifiuti urbani, ma devono partecipare alla raccolta differenziata di questa tipologia di rifiuti attraverso due modalità di consegna:

- Presso i Centri di Raccolta comunali (anche dette Eco-piazze, isole ecologiche), direttamente o tramite i servizi di raccolta delle municipalizzate, ove questi siano disponibili;
- Presso i punti di vendita di nuove apparecchiature elettriche ed elettroniche.

Qui si possono consegnare gratuitamente i RAEE di piccolissime dimensioni (con il lato più lungo inferiore a 25 cm), mentre quelli di dimensioni maggiori possono essere conferiti in modalità 1 contro 1, ovvero consegnando il vecchio prodotto nel momento in cui se ne acquista uno nuovo di pari funzioni.

Inoltre la modalità 1 contro 1 è sempre garantita durante l'atto di acquisto da parte del consumatore di una nuova AEE, indipendentemente dalla dimensione del RAEE.

In caso di smaltimento abusivo di apparecchiature elettriche o elettroniche potrebbero essere applicate le sanzioni previste dalla normativa vigente in materia di tutela ambientale (normativa italiana, è necessario verificare le normative in essere nel paese di utilizzo/smaltimento del mezzo).

Qualora i RAEE contengano pile o accumulatori, questi devono essere rimossi e soggetti ad una specifica raccolta differenziata.

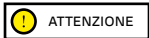

ATTENZIONE

Trattamento delle batterie esauste (applicabile in tutti i paesi dell'unione europea ed in altri sistemi europei con sistema di raccolta differenziata)



Questo simbolo sul prodotto o sulla confezione indica che la batteria non deve essere considerata un normale rifiuto domestico. Su alcuni tipi di batterie questo simbolo potrebbe essere utilizzato in combinazione con un simbolo chimico.

I simboli chimici del Mercurio (Hg) o del Piombo (Pb) sono aggiunti se la batteria contiene più dello 0,0005% di mercurio o dello 0,004% di piombo.

Assicurandovi che le pile-batterie siano smaltite correttamente, voi contribuirete a prevenire potenziali conseguenze negative per l'ambiente e per la salute che potrebbero altrimenti essere causate dal loro smaltimento inadeguato. Il riciclaggio dei materiali aiuta a conservare le risorse naturali. In caso di prodotti che, per motivi di sicurezza, prestazione o protezione dei dati richiedano un collegamento fisso ad una pila/batteria interna, la stessa dovrà essere sostituita solo da personale di assistenza qualificato.

Consegnare il prodotto a fine vita a punti di raccolta idonei allo smaltimento di apparecchiature elettriche ed elettroniche: questo assicura che anche la pila al suo interno venga trattata correttamente.

Per informazioni più dettagliate circa lo smaltimento della pila-batteria esausta o del prodotto, potete contattare il servizio locale di smaltimento rifiuti oppure il punto vendita dove lo avete acquistato.

In ogni caso occorre effettuare lo smaltimento secondo la normativa vigente nel Paese d'acquisto.

Este manual es válido para los siguientes productos:

E-Moto Kids

Junior Jet

Hyper Kid

Speed Kart

Manual del usuario

DU-KIDS-250002 Rev.00

Instrucciones traducidas del original italiano.

Gracias por elegir este producto.

Para obtener información, soporte técnico, asistencia y para consultar las condiciones generales de garantía dirigirse al revendedor o visitar el sitio www.platum.com

Índice

1. Instrucciones de seguridad
2. Contenido del embalaje y ensamblado
3. Panorámica del producto
4. Recarga de la batería
5. Información sobre los mandos / Panel de control
6. Guía rápida
7. Regulación de los frenos
8. Autonomía y rendimientos
9. Conservación, mantenimiento y limpieza
10. Ficha técnica
11. Solución de los problemas
12. Responsabilidad y términos generales de garantía
13. Informaciones sobre la eliminación

1. Instrucciones de seguridad



ATENCIÓN

¡IMPORTANTE! Antes de utilizar el producto, leer y seguir atentamente las siguientes instrucciones. Guardar este manual para futuras consultas o nuevos usuarios.

Tomarse el tiempo necesario para aprender las bases de la práctica y así evitar cualquier accidente que pueda producirse en los primeros meses. Consultar al distribuidor para recibir el adecuado soporte en relación a las correctas modalidades de uso del producto o para ser enviado a una organización de formación adecuada.

La empresa declina toda responsabilidad directa o indirecta derivada del uso incorrecto del producto, incumplimientos relacionados tanto a las normativas de circulación como a las instrucciones de este manual, accidentes y conflictos causados por la falta de respeto de las normativas y por acciones ilegales.

Este producto se usará con fines recreativos, deberá ser utilizado por una sola persona y no para el transporte de pasajeros, por lo tanto no deberá ser utilizado por más de una persona al mismo tiempo.

Este producto debe usarse en áreas privadas y protegidas. No deben usarse en lugares públicos como vías públicas, caminos públicos o aceras.

No cambiar de ningún modo la finalidad de uso del producto, este producto es un juguete y no es adecuado a realizar acrobacias, competencias, transportar objetos, remolcar personas, otros productos/artículos o apéndices.

La E-Moto Kids debe ser usada con prudencia, respetando siempre las reglas presentes en este manual de instrucciones e impuestas por el Código de Carretera del país de circulación, para evitar peligros y cuidar lo más posible de sí mismos y de los demás.

ADVERTENCIAS GENERALES:

Producto NO destinado a niños de edad inferior a 6 años (72 meses)

Peligro de ingestión de componentes de pequeñas dimensiones.

Uso del producto solo bajo la directa vigilancia y supervisión de un adulto.

Es necesario utilizar dispositivos de protección homologados (casco, guantes, rodilleras, coderas, etc.). No utilizar en el tráfico.

Utilizar el producto con la máxima prudencia.

Se pide particular habilidad del usuario para evitar caídas y colisiones con consiguientes daños y lesiones del usuario y de terceros.

Verificar siempre antes del uso el estado total del producto (presión gomas, estado frenos, apriete tornillos, velocidad máxima configurada, etc.

No utilizar en las siguientes condiciones: carreteras con tráfico o cuando los vehículos pasan, peldaños en pendiente, en o cerca de escaleras, ambientes nocturnos o con poca visibilidad, tiempo lluvioso o cualquier otro ambiente potencialmente peligroso.

El Junior Jet debe ser utilizado con precaución, respetando siempre las normas presentes en este manual de instrucciones y las impuestas por el Código de Circulación del país donde se utilice, para evitar peligros y cuidar al máximo de uno mismo y de los demás.

ADVERTENCIAS GENERALES:

Producto NO destinado a niños de edad inferior a 6 años (72 meses)

Peligro de ingestión de componentes de pequeñas dimensiones.

Uso del producto solo bajo la directa vigilancia y supervisión de un adulto.

Es necesario utilizar dispositivos de protección homologados (casco, guantes, rodilleras, coderas, etc.). No utilizar en el tráfico.

Utilizar el producto con la máxima prudencia.

Se pide particular habilidad del usuario para evitar caídas y colisiones con consiguientes daños y lesiones del usuario y de terceros.

Verificar siempre antes del uso el estado total del producto (presión gomas, estado frenos, apriete tornillos, velocidad máxima configurada, etc.

No utilizar en las siguientes condiciones: carreteras con tráfico o cuando los vehículos pasan, peldaños en pendiente, en o cerca de escaleras, ambientes nocturnos o con poca visibilidad, tiempo lluvioso o cualquier otro ambiente potencialmente peligroso.

El Speed Kart debe usarse con precaución, respetando siempre las reglas de este manual de instrucciones e impuestas por el Código de Circulación del país de circulación, para evitar peligros y cuidarse al máximo y a los demás.

ADVERTENCIAS GENERALES:

Producto NO destinado a niños menores de 3 años (36 meses) Peligro de tragar componentes pequeños.

Uso del producto solo bajo la supervisión directa y la supervisión de un adulto.

Se requiere una habilidad especial del usuario para evitar caídas y colisiones con los consiguientes daños y lesiones para el usuario y terceros.

Compruebe siempre el estado general del producto antes de usarlo (presión de los neumáticos, estado de los frenos, apriete de los tornillos, ajuste de la velocidad máxima, etc.).

No lo use en las siguientes condiciones: carreteras concurridas o cuando los vehículos están fuera de casa, escalones en pendientes, en o cerca de escaleras, entornos nocturnos o de poca visibilidad, clima lluvioso o cualquier otro entorno potencialmente peligroso.

El Hyper Kid debe usarse con precaución, respetando siempre las reglas de este manual de instrucciones e impuestas por el Código de Circulación del país de circulación, para evitar peligros y cuidarse al máximo a uno mismo y a los demás.

ADVERTENCIAS GENERALES:

Producto NO destinado a niños menores de 3 años (36 meses) Peligro de tragar componentes pequeños.

Uso del producto solo bajo la supervisión directa y la supervisión de un adulto.

Se requiere una habilidad especial del usuario para evitar caídas y colisiones con los consiguientes daños y lesiones para el usuario y terceros.

Compruebe siempre el estado general del producto antes de usarlo (presión de los neumáticos, estado de los frenos, apriete de los tornillos, ajuste de la velocidad máxima, etc.).

No lo use en las siguientes condiciones: carreteras concurridas o cuando los vehículos están fuera de casa, escalones en pendientes, en o cerca de escaleras, entornos nocturnos o de poca visibilidad, clima lluvioso o cualquier otro entorno potencialmente peligroso.

**ATENCIÓN**

Requisitos de conducción:

Modelo	E-Moto Kids	E-Moto Kids	Junior Jet	Speed Kart	Hyper Kid
Código del producto	DU-BI-220004	-	DU-MO-250004	DU-KA-250001	DU-BI-250001
Código del producto con campanilla electrónica (no integrada)	-	DU-BI-230001	-		
Peso MÍN. (Kg)	20	20	20	10	10
Peso MÁX. (Kg)	45	45	45	25	25
Edad MÍN *	4	4	6	3	3
Edad MÁX *	6	6	16	5	5
Altura (cm) MÍN	80	80	80	70	70
Altura (cm) MÁX	120	120	120	100	100

* Antes de utilizar el producto, verificar y seguir las normativas locales vigentes en relación a la edad mínima permitida para el conductor, a las restricciones sobre el tipo de los conductores que pueden utilizar el producto y al uso mismo de este tipo de producto.

El nivel de presión acústica (ruido) de emisión ponderado A al oído del conductor es inferior a 70 dB(A).

Forma gráfica de las advertencias de seguridad

Para identificar los mensajes de seguridad en el presente manual serán utilizados los siguientes símbolos gráficos de señalización. Éstos tienen la función de llamar la atención del lector / usuario en aras de un uso correcto y seguro del producto.

**ATENCIÓN**

Prestar atención

Destaca las reglas de respeto para evitar los daños al producto y/o impedir la verificación de situaciones peligrosas.

**PELIGRO**

Riesgos residuales

Evidencia la presencia de peligros que causan riesgos residuales a los cuales el usuario debe prestar atención para evitar lesiones o daños materiales.

Advertencias generales

**ATENCIÓN**

Es importante tener presente que, cuando se está en un lugar público o en la calle, aun siguiendo este manual al pie de la letra, no se está inmune a lesiones causadas por infracciones o acciones inapropiadas realizadas frente a otros vehículos, obstáculos o personas. El mal uso del producto o el incumplimiento de las instrucciones de este manual pueden provocar daños serios.

Este producto es un vehículo eléctrico. Mientras más velocidad se conduce, más se extiende el espacio de frenado. El frenado de emergencia en calles resbaladizas, mojadas o congeladas puede hacer derrapar las ruedas y hacer perder el equilibrio. Es necesario mantener una velocidad adecuada y una distancia de seguridad de otros vehículos y peatones. Prestar mucha atención cuando se conduce en carreteras desconocidas. No abrir el caballete cuando se utiliza el producto por riesgo a daños personales y del producto graves.

**ATENCIÓN**

¡En calzadas mojadas, la distancia de frenado aumenta y la adherencia disminuye considerablemente en comparación con calzadas secas! ¡Conducir con más cuidado, respetar las distancias!

Para la propia seguridad, usar siempre casco, rodilleras y coderas para protegerse de eventuales caídas y lesiones mientras se conduce el producto. Cuando se presta el producto, hacer usar los accesorios de seguridad al conductor y explicar cómo utilizar el vehículo. Para evitar lesiones, no prestar el producto a personas que no saben cómo utilizarlo. Portar siempre calzado antes de utilizar el producto.

Los niños no deben realizar operaciones de limpieza y/o de mantenimiento.

**ATENCIÓN**

Campanilla electrónica:

- Se recomienda utilizar la campanilla a la intensidad más baja.
- No use la campanilla a corta distancia.

Instrucciones y advertencias sobre el comportamiento en la conducción

Condiciones	Uso apropiado/previsto	Utilización incorrecta
Conductores	Uno	Varias personas o animales
Equipamiento de seguridad	Casco, rodilleras, coderas, chaleco reflectante (para productos Junior Jet y Moto Kids)	Ningún equipamiento
Control antes de la conducción	Antes de cada uso, verifique los frenos y su eficiencia, verifique la presión de los neumáticos si son inflables (consulte el costado del neumático para conocer el valor recomendado), desgaste de las ruedas, acelerador y el estado de carga de la batería.	No controlar nunca el producto antes de la conducción
	Si se detectan ruidos insólitos o alguna anomalía, no utilizar el producto y contactar con el propio revendedor o con el Servicio de Asistencia Técnica autorizado	Utilizar el producto en presencia de ruidos y anomalías
Caminar impulsando el producto	No acelerar	Presionar el acelerador
	Empujar caminando en los cruces peatonales	Conducir el vehículo en los cruces peatonales
	En áreas superpobladas	Conducir el vehículo en áreas superpobladas
Desde cero	La persona que conduce este producto debe poder apoyar fácilmente ambos pies sobre la tierra sujetando el manillar a una altura correcta	No ser capaz de mantener parado y en equilibrio el producto. Sentarse en el producto en marcha o desde parado

Condiciones	Uso apropiado/previsto	Utilización incorrecta
	Ningún objeto colgado en el manillar	Objetos colgados al manillar causan inestabilidad y pueden ser un obstáculo durante las maniobras
	Conducción con ambas manos en el manillar.	Conducción con una sola mano o sin manos
	No utilizar dispositivos como teléfonos, smartwatch, lectores musicales, audífonos	Utilizar dispositivos como teléfonos, smartwatch, lectores musicales, auriculares
	Conducción con ambos pies sobre las plataformas de modo cómodo y seguro	Conducción con uno o varios pies fuera de las plataformas laterales
	Conducción con casco y equipamiento de protección	Conducción sin casco y equipamiento de protección
Conducción en condiciones normales	Conducción bajo la supervisión de un adulto, no en el tráfico	Conducción en autopista, calles de largo recorrido Conducción en carreteras con tráfico Conducción en veredas Conducción en áreas con mucha gente Conducción en calles con muchos baches Conducción en proximidad a: barrancos, acantilados, puertos, mares, lagos y ríos
	Respetar las normativas locales vigentes y el código de la carretera	Falta de respeto de las normativas vigentes y del código de la carretera
	Mirar siempre hacia adelante y prestar atención a todos los obstáculos, vehículos y peatones circundantes	Distraerse mientras se conduce
	Cambiar dirección asegurándose de ser visto moderando la velocidad	Cambiar dirección bruscamente y a alta velocidad sin asegurarse de ser visto
	En todo caso anticipar la trayectoria y moderar la velocidad respetando el código de la calle y los más vulnerables	Frenar y girar al mismo tiempo desestabiliza el vehículo
	Utilizar siempre los indicadores de dirección si está previsto en el producto	No utilizar los indicadores de dirección
	Ralentizar en presencia de peatones	Acelerar o mantener constante la velocidad en presencia de peatones
Condiciones de tránsito irregulares: badenes artificiales/peldaños/calzada con baches	Conducción a velocidad moderada	Conducción a alta velocidad
	Flexionar ligeramente las rodillas para una mejor absorción de los impactos cuando se atraviesa una superficie irregular.	Acelerar en badenes o cunetas, bajar por los peldaños, saltar obstáculos, subir a las veredas, conducir de forma rígida.
Comportamiento: en curva, en bajada, en presencia de obstáculos, vehículos y peatones circundantes	Mantener la distancia de seguridad	No respetar la distancia de seguridad
	Parar de acelerar/Frenar y ralentizar	Acelerar
	Conducción a velocidad moderada y frena de manera segura	Conducción a alta velocidad, frenar de forma imprevista
	Prestar atención a las puertas y a otros obstáculos en altura	Pasar sobre obstáculos en altura

Condiciones	Uso apropiado/previsto	Utilización incorrecta
Condiciones de visibilidad	Conducir solamente en el caso de que haya suficiente luz para poder conducir de modo seguro.	Conducir en condiciones de luz no favorables con las luces apagadas y sin usar un chaleco o tirantes reflectantes.
Condiciones meteorológicas	Conducción en condiciones meteorológicas óptimas (sin lluvia)	Conducción en condiciones adversas: Bajo la lluvia, cuando nieva, en presencia de hielo o barro en la calle, viento fuerte, en caso de niebla.
Estacionar	En áreas específicas sin obstaculizar la circulación de vehículos y peatones	En cualquier lugar, obstaculizando la circulación de vehículos y peatones
	Sobre superficies lisas asegurando la estabilidad	Sobre superficies irregulares y sin asegurar la estabilidad
	Apagar el producto y utilizar siempre un dispositivo antirrobo. Utilizar el caballete incluido	Dejar el producto encendido, desprotegido sin un dispositivo antirrobo
Practicar deportes extremos/ acrobacias	NO	SI Conducción en proximidad a: barrancos, acantilados, puertos, mares, lagos y ríos Conducción sobre charcos Competir con otros vehículos
Exponer el producto a golpes fuertes	NO	SI Lanzar encima cosas o personas, lanzar desde los peldaños o desde lo alto

Qué hacer luego de una caída con Moto Kids y Junior Jet:

Verificar que la palanca del acelerador funcione correctamente. Para ello, acelerar y desacelerar varias veces.

Verificar siempre que los frenos funcionen correctamente. Para ello, bajar del producto, impulsar el producto hacia adelante y frenar para asegurarse que responda a los mandos.



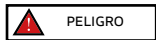

Verificar que todos los componentes del vehículo estén en posición y fijados de modo seguro.





Verificar el desgaste y la presión de los neumáticos (ver el lado del neumático para conocer el valor recomendado). Verificar el desgaste de los frenos y de los cables.

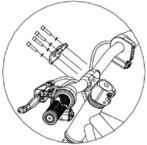

Los frenos podrían calentarse durante el uso. No tocar luego del uso.

2. Contenido del embalaje y ensamblaje

Modelo	Imagen de referencia	En el embalaje	Indicaciones
E-Moto Kids		<ul style="list-style-type: none"> - n.1 placa manillar - n.4 tornillos placa manillar - n.2 plataformas - n.4 cubiertas plásticas - n.3 llave Allen - n.2 llave fija - n.4 tornillos fijación plataformas - n.2 tornillos cubierta - n.1 cargador de baterías - n.1 campanilla electrónica (solo DU-BI-230001) 	<p>1. Instalación de la rueda delantera:</p>  <p>Palanca de desenganche rápido</p> <p>Instalar la rueda en la horquilla delantera en la dirección de la flecha. Después de haber instalado la rueda delantera, girar en sentido horario la palanca del desenganche rápido lo necesario y, por último, doblarla hacia el interior para bloquearla.</p> <p>2. Instalación del manillar:</p>  <p>Como se muestra en la figura, utilizar la llave Allen para apretar la placa de la conexión del manillar con los cuatro tornillos y las arandelas y respetar el par de apriete igual a 9Nm.</p> <p>3. Instalación de las plataformas:</p>  <p>Colocar en el lado izquierdo la plataforma con caballete incluido haciéndola coincidir con los respectivos orificios colocados en el bastidor, introducir los dos tornillos y apretarlos (ver imagen).</p>

Modelo	Imagen de referencia	En el embalaje	Indicaciones
E-Moto Kids			 <p data-bbox="733 254 979 378">Colocar en el lado opuesto la plataforma haciéndola coincidir con los respectivos orificios colocados en el bastidor, introducir los dos tornillos y apretarlos (ver imagen).</p> <p data-bbox="733 385 979 429">4. Instalación de las cubiertas plásticas:</p>   <p data-bbox="733 684 989 808">Acercar e introducir las cubiertas laterales de color negro asegurándose de respetar el lado correcto (ver imagen), introducir el tornillo y apretarlo lo suficiente.</p>  <p data-bbox="733 982 989 1084">Acercar e instalar la cubierta de anillo color rojo haciéndola coincidir con el bastidor (ver imagen). Repetir la operación en el lado opuesto.</p>

Campanilla electrónica (no integrada – solo DU-BI-230001)

Panorámica:

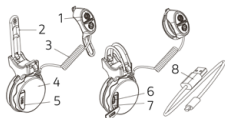

1. Mandos de control
2. Abrazadera de fijación
3. Cable principal
4. Campanilla electrónica
5. Conector USB impermeable
6. Toma de recarga micro USB
7. Indicador de carga
8. Cable de recarga

Indicaciones para la carga:

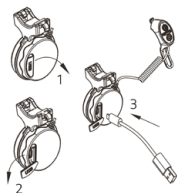

1. Antes del uso inicial, asegúrese de cargar completamente la bocina de la bicicleta.
2. Abra el tapón impermeable del puerto USB y conecte el cable de recarga en el puerto micro USB.
3. Conecte el otro extremo del cable de recarga al alimentador de recarga.

⚠ ATENCIÓN

- Durante la recarga, la luz roja estará encendida.
- Cuando la carga está completa, la luz se vuelve verde.
- El tiempo de recarga individual es de 1,2 horas.
- Después de la recarga completa, desconecte el cable de recarga y asegúrese de cubrir el conector USB.

Instalación:

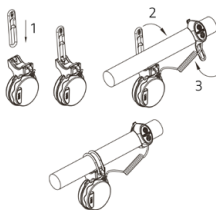

1. Posicione el cuerpo principal de la bocina en el manillar en la posición deseada y fíjelo sólidamente utilizando la hebilla de silicona.
2. Elija la distancia apropiada y fije el controlador en el manillar.

⚠ ATENCIÓN

- Utilice la hebilla de silicona con el cierre a presión adecuado en base al tamaño del manillar.
- Asegúrese de seleccionar la tensión correcta en el manillar para fijar el controlador.

Modalidad de uso:

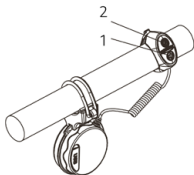

1. Bocina: Presione el botón una o varias veces.

El botón (1) es para la bocina y el botón (2) es para regular el volumen en tres intensidades diferentes.

⚠ ATENCIÓN

- Presionar prolongadamente el botón de la bocina no activa el sonido continuo, es necesario presionar rápidamente para hacerlo sonar una vez.





Mantenimiento:







- No utilice objetos puntiagudos para presionar los botones del controlador para evitar daños en la protección de silicona.
- El producto tiene cierta resistencia al agua, pero no lo sumerja completamente.
- Durante la recarga, asegúrese de que el conector impermeable esté bien alineado con la superficie principal de la bocina.

















ATENCIÓN



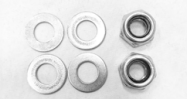





- No utilice el producto en ambientes internos o espacios estrechos.
- Mantenga el producto lejos de fuentes de calor u objetos a alta temperatura.









Modelo	Imagen de referencia	En el empaque	Indicaciones
Junior Jet		<ul style="list-style-type: none"> -n.1 llave Allen - n.1 cargador de baterías - n.2 perillas 	<p>Instalación de la barra del manillar:</p>  <p>1. Inserte la barra del manillar, prestando atención a alinear el tornillo prisionero hexagonal presente en la base de la barra. Si es necesario, afloje el tornillo prisionero girándolo en sentido antihorario.</p>  <p>2. Si los tornillos aún no están instalados, introdúzcalos en los orificios correspondientes y apriételes sólidamente. Posteriormente, apriete también el tornillo prisionero hexagonal.</p>  <p>3. Bloquee el sistema de plegado atornillando la perilla y asegurándose de que el tope metálico (el seguro) esté correctamente alineado entre la base y la barra, para evitar que el mástil se pliegue</p>  <p>4. Inserte las dos empuñaduras y atornilla los tornillos correspondientes, asegurándote de alinearlos correctamente con los orificios inferiores del manillar, preparados para su fijación.</p>

Modelo	Imagen de referencia	En el empaque	Indicaciones
Speed Kart		<ul style="list-style-type: none"> - N1 Cargador de baterías - N2 tornillos - N.1 Asiento infantil - N.4 ruedas - N.4 Arandelas y tuercas - N.1 Espaciador - N.1 Separador de ruedas motrices 	 <p>Levanta el volante hacia delante para abrirlo en modo de uso.</p>  <p>Coloca el asiento sobre la placa móvil centrando los agujeros de los tornillos.</p>  <p>Inserta los tornillos por debajo y apriétalos sin que tires de más.</p>  <p>Desatornilla el tornillo central de la parte trasera del vehículo y abre la puerta, asegurándote de que el botón de encendido esté APEGADO.</p>  <p>Quita la tapa blanca de contacto eléctrico de la batería.</p>

Modelo	Imagen de referencia	En el empaque	Indicaciones
Speed Kart			 <p data-bbox="733 237 990 297">Conecta el conector de la batería a la batería y cierra la tapa apretando el tornillo.</p>  <p data-bbox="733 492 964 573">Inserta las ruedas delanteras en el eje, coloca la arandela y la tuerca y aprieta con la llave inglesa sin sobrecargarte.</p>  <p data-bbox="733 758 977 818">Antes de colocar y apretar la rueda trasera izquierda, inserta el separador blanco en el eje.</p>  <p data-bbox="733 995 988 1074">Antes de colocar y apretar la rueda trasera derecha, inserta el separador negro para que encaje en el plato blanco.</p>  <p data-bbox="733 1250 982 1370">Tira de la palanca bajo la placa central y baja el volante para cerrar el kart. Siempre comprueba que el botón de encendido esté siempre APAGADO cuando no se usa.</p>

Modelo	Imagen de referencia	En el empaque	Indicaciones
Hyper Kid		<p>RUEDAS</p> <p>- n. 2 ruedas</p>  <p>- n.2 pernos con arandelas</p>  <p>- n. 2 cubiertas de buje</p>  <p>-n.1 eje de rueda con duende</p> 	<p>MONTAJE DE RUEDAS</p>  <p>Dé la vuelta al triciclo, retire el soporte debajo del producto y libere el eje de las ruedas de las dos abrazaderas metálicas</p>  <p>Inserte el eje de las ruedas en el buje trasero y coloque las ruedas en el eje</p>  <p>Coloque las arandelas y bloquee las dos ruedas con dos pernos sin apretar demasiado</p>  <p>Coloque y coloque las dos cubiertas de buje</p>

Modelo	Imagen de referencia	En el empaque	Indicaciones
Hyper Kid		<p data-bbox="464 273 683 292">MANILLAR Y PARABRISAS</p> <p data-bbox="464 317 580 336">-n.1 parabrisas</p>  <p data-bbox="464 529 563 548">-n.1 manillar</p>  <p data-bbox="464 725 660 744">-n.1 cubierta del manillar</p> 	<p data-bbox="733 128 957 168">MONTAJE EN MANILLAR Y PARABRISAS</p>  <p data-bbox="733 355 982 433">Retire los tornillos de la parte delantera, coloque el parabrisas y apriételo con esos mismos tornillos sin apretar demasiado</p>  <p data-bbox="733 588 936 628">Retire los 4 tornillos de la columna del manillar</p>  <p data-bbox="733 803 957 844">Atornille el manillar con el 4 tornillos presentes</p>  <p data-bbox="733 1007 982 1048">Coloque la cubierta del manillar y Serrare la velocidad central</p>

Modelo	Imagen de referencia	En el empaque	Indicaciones
Hyper Kid		<p data-bbox="464 375 712 419">TAPAS Y ESTRIBERAS DE LA BATERÍA</p> <p data-bbox="464 441 629 463">n.1 tapa de la batería</p>  <p data-bbox="464 652 567 674">-n.2 pedales</p>  <p data-bbox="464 877 635 899">-n.1 soporte metálico</p> 	<p data-bbox="733 84 982 128">MONTAJE DE LA TAPA DE LA BATERÍA Y LOS REPOSAPIÉS</p>  <p data-bbox="733 331 992 368">En el lado derecho del vehículo, conecte el cable rojo a la batería</p>  <p data-bbox="733 557 971 681">Monte la tapa de la batería apretándola nel tornillo en la parte inferior pero dejando que el cable blanco salga por la parte inferior en la ranura correspondiente</p>  <p data-bbox="733 848 940 885">Conecte el cable al pedal derecho con el acelerador</p>  <p data-bbox="733 1038 992 1074">Coloque el reposapiés y atornille. Repita también en el otro lado</p>  <p data-bbox="733 1249 982 1358">Cuando el vehículo se vuelque, atornille el soporte metálico con los cuatro tornillos para aumentar el apoyo de los reposapiés</p>



ATENCIÓN

Ensamblar correctamente el producto.

Antes de utilizar el vehículo, asegurarse de haber ensamblado correctamente las partes del vehículo y de haber verificado el funcionamiento del sistema electrónico:

Rueda delantera: Verificar el apriete y la estabilidad

- **Manillar:** Verificar el apriete y la estabilidad
- **Plataformas:** Verificar la estabilidad del caballete y de las plataformas
- **Palanca del freno:** Verificar el funcionamiento del freno (capítulo 7)
- **Sillín:** Verificar la altura y la estabilidad del sillín
- **Sistema electrónico:** Verificar el funcionamiento del vehículo (capítulo 5)

En el caso en que, con motivo del ensamblaje, se detecta algún defecto de fábrica, pasajes no claros o dificultades en el ensamblaje mismo o en las regulaciones, no conducir el vehículo y contactar con el revendedor o visitar el sitio www.platum.com para recibir asistencia técnica.

No utilizar accesorios y/o piezas adicionales no aprobadas por el productor.

Mantener las piezas plásticas alejadas de los niños (incluso los materiales de empaquetado) y piezas pequeñas que pueden provocar asfixia. Está prohibido modificar o transformar de ningún modo el producto o sus piezas. Esto podría dañar la eficiencia, la estructura y provocar daños. Eliminar eventuales bordes filosos causados por el uso inadecuado, roturas o daños del producto. Si se detecta algún defecto de fábrica, si se detectan ruidos insólitos o alguna anomalía, no conducir el vehículo y contactar con el revendedor o visitar el sitio www.platum.com para recibir asistencia técnica.

En la óptica del continuo desarrollo tecnológico, la casa fabricante se reserva el derecho de modificar el producto sin preaviso, sin que este manual sea automáticamente actualizado.

Para más información y para consultar las revisiones de este manual visitar el sitio www.platum.com

3. Panorámica del producto

E-Moto Kids



1. Palanca del freno
2. Panel de los mandos
3. Vástago
4. Bastidor
5. Sillín
6. Llanta
7. Neumático

8. Regulación cadena
9. Freno con tambor
10. Cadena (interna)
11. Plataforma con caballete
12. Cubierta de la batería
13. Batería (interna)
14. Horquilla delantera



1. Luz delantera
2. Luz LED frontal
3. Mecanismo de repliegue
4. Rueda delantera
5. Luz LED lateral
6. Caballete

7. Rueda motriz
8. Guardabarros trasero con freno de pedal
9. Puerto de recarga
10. Palanca del freno eléctrico
11. Botón multifunción
12. Palanca de aceleración

Speed Kart



1. Luces delanteras bajas
2. Luz LED delantera
3. Ruedas delanteras plegables
4. Volante

5. Sistema de plegado
6. Asiento
7. Compartimento de la batería
8. Ruedas traseras

Hyper Kid



1. Parabrisas
2. Faros delanteros LED
3. Rueda
4. Estribo izquierdo
5. Rueda trasera

6. Luz trasera
7. Asiento
8. Estribo derecho con acelerador (otro lado)
9. Botonera
10. Perillas

4. Recarga de la batería





ATENCIÓN

En el primer uso cargar el producto al 100%. Asegurarse de que el producto, el cargador de baterías y el puerto de recarga estén secos. La actividad debe ser realizada solo por un adulto.

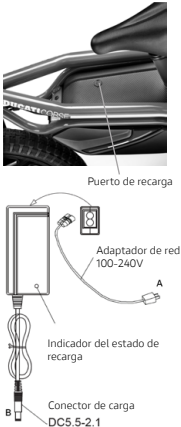

Instrucciones:

- Apagar el producto

Modelo	Imagen de referencia	Instrucciones
E-Moto Kids	 <p>Puerto de recarga</p> <p>Adaptador de red 100-240V</p> <p>A</p> <p>Indicador del estado de recarga</p> <p>Conector de carga DC5.5-2.1</p> <p>B</p>	<ol style="list-style-type: none">1. Antes de recargar el vehículo asegurarse de haberlo apagado.2. Abrir la tapa de goma colocada en la puerta de recarga (lado adentro del bastidor).3. Introducir primero el enchufe (A) del cargador de baterías en la toma de red, posteriormente conectar el conector (B) en la puerta de recarga del vehículo.4. Cuando la batería está cargada (luz verde), extraer el conector del cargador, recordar que se debe conectar nuevamente la tapa de goma en la puerta de recarga. <div data-bbox="619 706 806 749"><p>ATENCIÓN</p></div> <p>La luz roja presente en el alimentador se pondrá verde cuando la operación de carga haya concluido.</p>

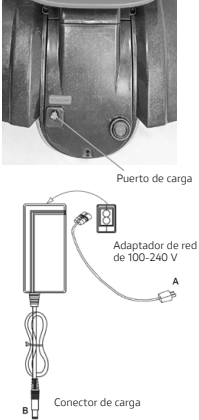
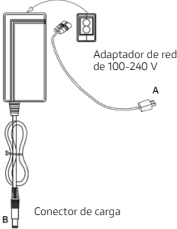
Modelo	Imagen de referencia	Instrucciones
Junior Jet	 <p>Puerto de recarga</p> <p>Conector de recarga</p>	<ol style="list-style-type: none"> 1. Antes de recargar el vehículo asegurarse de haberlo apagado. 2. Abrir la tapa de goma colocada en la puerta de recarga (lado adentro del bastidor). 3. Introducir primero el enchufe (A) del cargador de baterías en la toma de red, posteriormente conectar el conector (B) en la puerta de recarga del vehículo. 4. Cuando la batería esté cargada (luz verde), extraer el conector del cargador, recordar que se debe conectar nuevamente la tapa de goma en la puerta de recarga. <div style="border: 1px solid black; padding: 5px; display: inline-block; margin: 10px 0;">  ATENCIÓN </div> <p>La luz roja presente en el alimentador se pondrá verde cuando la operación de carga haya concluido.</p>

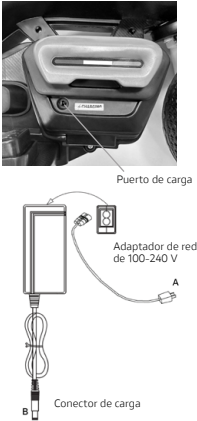
Modelo	Imagen de referencia	Instrucciones
Speed Kart	 <p>Puerto de carga</p> <p>Adaptador de red de 100-240 V</p> <p>Conector de carga</p>	<ol style="list-style-type: none"> 1. Antes de cargar el vehículo, asegúrese de haberlo apagado. 2. Abra el tapón de goma ubicado en el puerto de carga (lado interior del marco). 3. Primero inserte el enchufe (A) del cargador en la toma de corriente, luego conecte el conector (B) al puerto de carga del vehículo. 4. Cuando la batería esté llena (luz verde), saque el conector del cargador, recuerde volver a insertar el enchufe de goma en el puerto de carga. <div style="border: 1px solid black; padding: 5px; display: inline-block; margin: 10px 0;">  ATENCIÓN </div> <p>La luz roja de la fuente de alimentación se volverá verde cuando se complete la operación de carga.</p>

Modelo	Imagen de referencia	Instrucciones
Hyper Kid	 <p>Puerto de carga</p> <p>Adaptador de red de 100-240 V</p> <p>Conector de carga</p>	<ol style="list-style-type: none"> 1. Antes de cargar el vehículo, asegúrese de haberlo apagado. 2. Abra el tapón de goma ubicado en el puerto de carga (lado interior del marco). 3. Primero inserte el enchufe (A) del cargador en la toma de corriente, luego conecte el conector (B) al puerto de carga del vehículo. 4. Cuando la batería esté llena (luz verde), saque el conector del cargador, recuerde volver a insertar el enchufe de goma en el puerto de carga. <div style="border: 1px solid black; padding: 5px; display: inline-block; margin-top: 10px;">  ATENCIÓN </div> <p>La luz roja de la fuente de alimentación se volverá verde cuando se complete la operación de carga.</p>

Para recargar este producto utilizar SOLO el cargador de baterías proporcionado

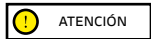

Modelo	Modelo del cargador de batería	Tensión de salida	Tiempo de recarga
E-Moto Kids	CP2920	29.4V – 2A	2-3 horas
Junior Jet	FY0132520400	25.2V – 0.4A	4-6 horas
Speed Kart	3FM4.5	6V – 4.5A	4-6 horas
Hyper Kid	3-FM-4	6V – 4.5A	4-6 horas

El uso de otro tipo de cargador puede dañar el producto o causar otros riesgos potenciales. No cargar nunca el producto sin supervisión. No encender el producto durante la recarga.

Después de cada uso, recargar completamente la batería para prolongar la vida útil. No recargar el producto inmediatamente después del uso. Dejar que el producto se enfríe durante una hora antes de la recarga.

El producto no debe ser recargado por períodos prolongados. La sobrecarga reduce la duración de la batería y conlleva a ulteriores riesgos potenciales.

Es recomendable no permitir que el vehículo se descargue completamente para evitar que se dañe la batería.

El daño provocado por una ausencia de carga prolongado es irreversible y no está cubierto por la garantía limitada. Una vez que se ha producido el daño, la batería no puede recargarse (se prohíbe el desmontaje de la batería por parte de personal no cualificado, ya que puede provocar una descarga eléctrica, un cortocircuito o incluso un accidente de seguridad importante).

Si se está ausente por un cierto período, por ejemplo, durante las vacaciones, y se encomienda el dispositivo a terceros, dejarlo en el estado de carga parcial (20-50% de carga), no completamente cargado.

Realizar de forma regular una inspección visual del cargador de baterías y de los cables del cargador de baterías. Si el cable del cargador de batería tiene daños evidentes, no lo utilice para evitar daños y/o riesgos mayores, le rogamos que nos contacte para la sustitución.

Advertencias sobre la batería

La batería está formada por celdas de iones de litio y elementos químicos peligrosos para la salud y el medioambiente. No utilizar el producto si emite olores, sustancias o calor excesivo. No eliminar el producto o la batería junto con residuos domésticos. El usuario final es responsable de la eliminación de los equipos eléctricos y electrónicos y de las baterías de acuerdo con todas las normativas vigentes.

Evitar baterías usadas, defectuosas y/o no originales de otros modelos o marcas.



No dejar la batería cerca del fuego o fuentes de calor. Riesgo de incendio y explosión. No abrir o desmontar la batería o golpear, lanzar, perforar o pegar objetos a la batería.

No tocar eventuales sustancias derramadas de la batería ya que contiene sustancias peligrosas. No dejar que niños o animales toquen la batería.

No sobrecargar o enviar a cortocircuito la batería. Riesgo de incendio y explosión.

No sumergir o exponer la batería al agua, bajo la lluvia o a otras sustancias líquidas. No exponer la batería a la luz directa del sol, al calor o frío excesivos (por ejemplo, no dejar el producto o la batería en un coche bajo la luz solar directa por un período de tiempo prolongado), en un ambiente que contenga gas explosivos o llamas.

No transportar o conservar la batería junto a objetos metálicos como horquillas, collares, etc. El contacto entre objetos metálicos y la batería puede provocar cortocircuitos que llevan a daños físicos o a la muerte.

5. Información sobre los mandos / Panel de control

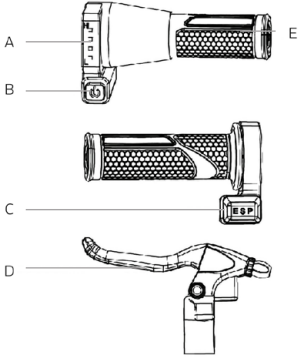
Modelo		
E-Moto Kids		<p>A. Indicador del nivel de la batería: indica el estado de carga residual de la batería*.</p> <p>B. Botón On/Off: presionar para encender/apagar el vehículo.</p> <p>C. Interruptor modalidad E-S-P. Selector de la modalidad de velocidad:</p> <ol style="list-style-type: none"> 1. E (easy): 8Km/h (edad 4-7) para principiantes 2. P (practice): 12Km/h (edad 4-7) para expertos 3. S (sport): 16Km/h (edad 7) para expertos <p>D. Palanca del freno: mantener presionada la palanca del freno para ralentizar y/o parar el vehículo.</p> <p>E. Manijas acelerador: girar para acelerar o desacelerar.</p> <p>* Cuando la última barra parpadea, indica que es necesario cargar la batería inmediatamente.</p>

Modelo		
Junior Jet		<p>A. Botón multifunción:</p> <ul style="list-style-type: none"> • Presione por algunos segundos para encender o apagar el vehículo • Presione una vez para encender o apagar las luces delanteras • Presione tres veces para cambiar la unidad de medición <p>B. Mando freno eléctrico: presione hacia abajo para frenar</p> <p>C. Mando del acelerador: presione hacia abajo para acelerar</p>

Modelo		
Speed Kart		<ol style="list-style-type: none"> 1. Marcha adelante 2. Bajar 3. Cuerno 4. Inicie el sonido del motor con una pulsación rápida, encienda / apague los faros con una pulsación larga 5. Baja el volumen 6. Sube el volumen

Modelo		
Hyper Kid		<p>A – Botón azul (selector de marchas) El selector le permite configurar el modo de funcionamiento del triciclo eléctrico:</p> <ul style="list-style-type: none"> - (Posición superior): Avance hacia adelante. - O (Posición media): Neutral (sin movimiento). - Posición inferior): Marcha atrás. <p>Para iniciar el movimiento, seleccione la dirección deseada y presione el acelerador de pie ubicado en el estribo derecho.</p> <p>B – Botón naranja (interruptor de encendido/apagado) El interruptor le permite encender o desactivar el triciclo</p> <p>I (ON): Potencia activa. O (APAGADO): Apagado</p>

Hyper Kid



1. Baja el volumen
2. Pase al siguiente sonido pulsando un botón largo
3. Sube el volumen
4. Arrancar el ruido del motor

Al insertar una memoria USB con canciones en formato .mp3, la música comienza automáticamente

6. Guía rápida

- En el primer uso cargar el producto al 100%.
- Efectuar el control de la presión de los neumáticos (ver el lado del neumático para conocer el valor aconsejado). En caso de que el producto no consiga alcanzar al menos el 60% de los Km declarados o no alcance la velocidad máxima en los primeros 3 meses de uso, es probable que las ruedas se hayan desinflado de nuevo, por lo que será necesario restablecer la presión como se indica.
- Realizar el control del freno.
- Encender el vehículo.
- Posicionar el vehículo en una superficie plana.
- Subirse en el vehículo y mantener el manillar sólidamente con ambas manos, darse un ligero empujón y acelerar.



ATENCIÓN

- Cuando se conduce el producto, inclinar el cuerpo en la dirección de conducción durante un giro y girar lentamente el manillar.
- Para parar el producto, liberar el acelerador y presionar la palanca del freno.
- Antes de bajar hay que detener el vehículo por completo. Bajar del vehículo en movimiento puede provocar lesiones.
- Antes de cada uso controle el freno y su desgaste, controle la presión de los neumáticos, donde esté previsto (ver el lado del neumático para conocer el valor recomendado), el desgaste de las ruedas, el acelerador y el estado de carga de la batería.

7. Regulación del freno

Modelo	
E-Moto Kids	<div data-bbox="222 161 412 208" style="border: 1px solid black; padding: 5px; display: inline-block;"> ATENCIÓN</div> <p data-bbox="533 215 668 230" style="text-align: center;">Tornillo de regulación</p> <div data-bbox="373 251 583 463"></div> <div data-bbox="624 251 833 463"></div> <p data-bbox="239 441 353 470">(A) Regulación del cable de freno</p> <p data-bbox="835 441 966 470">(B) Registro cable del control freno</p> <p data-bbox="218 506 985 564">Desatornillar la tuerca (A) para aflojar (cuando está demasiado tenso) o tensar (cuando está demasiado flojo) el cable del freno, en alternativa puede regularlo también desde el registro cable de la palanca del freno (B).</p>

8. Autonomía y rendimientos

La autonomía máxima y los rendimientos del vehículo dependen de distintas variables:

Terreno: la conducción sobre pavimento liso conlleva a una autonomía y rendimientos mayores respecto a la conducción sobre calles irregulares y subidas.

Peso del usuario: a mayor peso, menores serán la autonomía y rendimientos del vehículo.

Temperatura: la conducción del vehículo en un ambiente muy frío o caluroso afectan la autonomía y rendimientos.

Velocidad y estilo de conducción: la conducción fluida y constante extiende la autonomía. Continuas aceleraciones, desaceleraciones y maniobras reducen mucho la autonomía. La velocidad más baja prolonga la autonomía.

Mantenimiento: la recarga rápida, el correcto mantenimiento y el control regular de la presión de las ruedas (véase el valor de referencia en la sección 10) aumentan la autonomía y garantizan prestaciones constantes en el tiempo.

El nivel de carga de la batería influye en los rendimientos, menor es el nivel, menor serán los rendimientos de velocidad, sobre todo en presencia de subidas.

9. Conservación, mantenimiento y limpieza

Si se presentan manchas en el cuerpo del producto, limpiarlas con un paño húmedo. Si las manchas persisten, aplicarles jabón neutro por encima, cepillarlas con un cepillo y luego limpiar con un paño húmedo. Si hay arañazos en los componentes de plástico, utilizar papel de lija u otro material abrasivo para eliminarlos. No limpiar el producto con alcohol, gasolina, queroseno u otros solventes químicos corrosivos para evitar dañarlo de forma grave. No lavar el producto con chorros de agua de alta presión. Durante la limpieza asegurarse de que el producto esté apagado, el cable de carga desconectado y el tapón de goma cerrado dado que una filtración de agua podría provocar descargas eléctricas u otros problemas graves. Las filtraciones de agua en la batería pueden causar daños a los circuitos internos, riesgo de incendio o de explosión. Si se tiene la duda de que haya una filtración de agua en la batería, suspender inmediatamente el uso de la misma y entregarla al servicio de asistencia técnica o donde el distribuidor para un control.

Cuando el producto no es utilizado, conservarlo en un lugar cerrado seco y fresco. No conservarlo al aire libre o dentro de un coche por un período de tiempo prolongado. La luz del sol excesiva, el recalentamiento y el frío excesivo aceleran el envejecimiento de los neumáticos y comprometen la vida útil tanto del producto como de la batería. No exponerlo a lluvia o agua, ni sumergirlo ni lavarlo con agua.

Controlar regularmente la sujeción de los distintos elementos atornillados, en particular los ejes de las ruedas, el sistema de pliegue y transporte, el sistema de dirección, el sistema de frenado, el buen estado del bastidor, de las horquillas y de las suspensiones. Las tuercas y todas las demás sujeciones autotensadas pueden perder su eficiencia, por ende, es necesario controlar de forma periódica y ajustar estos componentes.

Como todos los componentes mecánicos, este producto también queda sujeto a desgaste y fuertes exigencias. Distintos materiales y componentes pueden reaccionar al desgaste o a la fatiga por exigencias de distinto modo. Si la vida útil de un componente fuese superada, podría romperse de forma imprevista causando lesiones al conductor. Cualquier forma de fisura, arañazo o cambio de coloración en zonas muy exigidas indica que la vida del componente ha sido alcanzada y debe ser sustituido.

Comprobar el estado de desgaste de las ruedas. No debe haber cortes, grietas, cuerpos extraños, abultamientos anómalos, ausencia de piezas y otros daños. Para la presión de los neumáticos hacer referencia al valor en el lado del neumático (valor recomendado).

No intentar desmontar o reparar el producto por su cuenta. La sustitución de todos los componentes del vehículo se realiza por el servicio de asistencia técnica autorizado, para saber más contacte con su revendedor o visite el sitio www.platum.com

10. Ficha técnica

Informaciones genéricas	
E-Moto Kids	
Bastidor	Acero
Suspensiones	No
Velocidad	Lv1: 8km/h - edad 4-7 años para principiantes Lv2: 12km/h - edad 4-7 años para expertos Lv3: 16km/h - edad 7 años para expertos La velocidad está ligada a la carga residual de la batería y a la carga.
Frenos	Freno de tambor trasero
Neumáticos	Medida: 16" x 2.4 con cámara de aire Presión: 40 PSI / 2.76 BAR
Carga máxima	45 kg
Conductor	4-7 años - Uso del producto solo bajo la vigilancia de un adulto. Producto no adecuado para niños debajo de los 3 años de edad Es necesario utilizar dispositivos de protección. Para no utilizar en el tráfico. Controlar la normativa vigente en su país
Temperatura de funcionamiento	0 °C / 45 °C
Tiempo de carga	unas 2/3 horas
Autonomía**	≤12Km
Sistema eléctrico	
Potencia nominal del motor	0.15kW; 150W Brushless
Potencia máxima del motor	0.40Kw; 400W
Visor	LED
Batería	24V 5.2Ah 131Wh
Protección baja tensión	21V ±0.5V
Límite de corriente	16A
Luces	No
Funcionalidad	No App
Medidas	
Peso neto	14.5 kg
Peso bruto	17 kg
Dimensiones producto	1206x560x630mm
Dimensiones del paquete	1135x230x490mm

* Respetar siempre el código de la carretera y las normas en cuestión vigentes en el país de circulación.

** Sujeto a variaciones en base al peso del conductor, a las condiciones de la calle y la temperatura.

Informaciones genéricas	
Junior Jet	
Bastidor	Aluminio
Suspensiones	No
Velocidad	Lv1: 12 km/h La velocidad está ligada a la carga residual de la batería y a la carga.
Pendiente	10 %
Frenos	E-brake trasero y pedal
Neumáticos	Medida: 6.3"sólidos
Carga máxima	50 kg
Conductor	6+ años - Uso del producto solo bajo la vigilancia de un adulto. Producto no adecuado para niños debajo de los 6 años de edad Es necesario utilizar dispositivos de protección. Para no utilizar en el tráfico. Controlar la normativa vigente en su país
Temperatura de funcionamiento	0 °C/ 45 °C
Tiempo de carga	unas 4/6 horas
Autonomía**	≤8Km
Sistema eléctrico	
Potencia nominal del motor	0.095kW; 95W sin escobillas, 3.5Nm
Potencia máxima del motor	0,13KW; 130W
Visor	LED
Batería	21,6V 2.6Ah 56.16Wh
Protección baja tensión	Sí
Límite de corriente	10A
Luces	LEDs delanteros y laterales
Funcionalidad	No App
Medidas	
Peso neto	6,3kg
Peso bruto	8kg
Dimensiones producto abierto	790x385x935mm
Dimensiones del paquete	815x155x340mm

* Respetar siempre el código de la carretera y las normas en cuestión vigentes en el país de circulación.

** Sujeto a variaciones en base al peso del conductor, a las condiciones de la calle y la temperatura.

Información general	
Speed Kart	
Telar	Polipropileno
Suspensión	No
Velocidad	5 km/h
Frenos	No
Neumáticos	Polipropileno
Carga máxima	30 Kg
Conductor	3-5 años: use el producto solo bajo la supervisión de un adulto. Producto no apto para niños menores de 3 años Se debe usar equipo de protección. No debe utilizarse en el tráfico. Consulta la normativa de tu país
Temperatura de funcionamiento	0°C / 45°C
Tiempo de carga	Alrededor de 4-6 horas
Autonomía**	≤2Km
Sistema eléctrico	
Potencia nominal del motor	0,024 kW; 24W cepillado
Potencia máxima del motor	0,03 KW; 30W
Monitor	No
Batería	6V – 4.5Ah
Protección de baja tensión	No
Límite de corriente	Sí
Iluminación	LED
Característica	No
Medidas	
Peso neto	6.5 kg
Peso bruto	7.5 kg
Dimensiones del producto abierto	890x560x560mm
Dimensiones del embalaje	870x320x210mm

* Respetar siempre el código de la carretera y las normas en cuestión vigentes en el país de circulación.

** Sujeto a variaciones en base al peso del conductor, a las condiciones de la calle y la temperatura.

Información general	
Hyper Kid	
Telar	Polipropileno
Suspensión	No
Velocidad	5 km/h
Frenos	No
Neumáticos	Polipropileno
Carga máxima	30 Kg
Conductor	3-5 años: use el producto solo bajo la supervisión de un adulto. Producto no apto para niños menores de 3 años Se debe usar equipo de protección. No debe utilizarse en el tráfico. Consulta la normativa de tu país
Temperatura de funcionamiento	0°C / 45°C
Tiempo de carga	Alrededor de 4-6 horas
Autonomía**	≤2Km
Sistema eléctrico	
Potencia nominal del motor	0,018 kW; 18W cepillado
Potencia máxima del motor	0,03 KW; 30W
Monitor	No
Batería	6V – 4.5Ah
Protección de baja tensión	No
Límite de corriente	Sí
Iluminación	LED
Característica	No
Medidas	
Peso neto	13 kg
Peso bruto	15 kg
Dimensiones del producto	1050x490x590mm
Dimensiones del embalaje	820x26x430mm

* Respetar siempre el código de la carretera y las normas en cuestión vigentes en el país de circulación.

** Sujeto a variaciones en base al peso del conductor, a las condiciones de la calle y la temperatura.

Problema	Causa	Solución
-----------------	--------------	-----------------

11. Solución de los problemas

El motor se está sobrecalentando	<p>Temperatura de funcionamiento excesiva</p> <p>Anomalía del motor</p>	<p>No lo toque y déjelo enfriar durante al menos 30 minutos antes de poner nuevamente en marcha el sistema</p> <p>Pedir asistencia técnica</p>
La rueda motriz no gira	<p>Anomalía sensor del freno</p> <p>El motor está bloqueado</p>	<p>Un sensor de los frenos defectuoso puede causar la parada involuntaria del vehículo. Controlar y, si es necesario, limpiar la ranura de la palanca del freno con un cepillo. Si el problema persiste, pedir asistencia técnica.</p> <p>Pedir asistencia técnica</p>
El motor se apaga mientras está en funcionamiento	Recalentamiento del motor	<p>Parar el vehículo y esperar que se enfríe durante al menos 30 minutos.</p> <p>Pedir asistencia técnica</p>
Después de haberlo cargado, el producto no se enciende o se apaga después de pocos km.	Batería dañada	Pedir asistencia técnica
La batería no se carga o el producto no se enciende	<p>Problema eléctrico</p> <p>Cargador de baterías dañado</p> <p>Cables e hilos</p>	<p>Pedir asistencia técnica</p> <p>Sustituir el cargador de baterías pedir asistencia técnica.</p> <p>También la conexión interna de cables e hilos podría ser una causa de esto problema. Contactar con el revendedor local para resolver el problema.</p>

El comprador se asume todos los riesgos relativos a la falta de uso de un casco y de otros dispositivos de protección. El comprador tiene la obligación de respetar las normativas locales vigentes en relación:

12. Responsabilidad y términos de garantía

1. la edad mínima permitida para el conductor,
2. las restricciones en el tipo de los conductores que pueden utilizar el producto
3. a todos los otros aspectos normativos

El comprador también tiene la obligación de mantener limpio y en perfecto estado de eficiencia y mantenimiento el producto, realizar diligentemente los controles de seguridad de su competencia como se describen en las secciones anteriores, no manipular el producto de ningún modo y conservar toda la documentación relativa al mantenimiento.

Le empresa no responde por los daños causados y no es responsable en ningún caso de los daños causados a los bienes o a las personas en las siguientes circunstancias:

- el producto sea utilizado de modo inadecuado o no conforme con cuanto indicado en manual de instrucciones;
- el producto, después de su compra, sea alterado o manipulado en todos o algunos de sus componentes.

En caso de mal funcionamiento del producto por causas no imputables a comportamientos incorrectos del conductor y en el caso en que se quieran consultar los términos generales de garantía, por favor, contactar con el propio revendedor o visitar el sitio www.platum.com

Siempre están excluidos del campo de aplicación de la Garantía Legal de los Productos eventuales averías o mal funcionamientos causados de hechos accidentales y/o atribuibles a responsabilidades del Adquisidor, es decir, de un uso del Producto no conforme a su destino de uso y/o a lo previsto en la documentación técnica anexada al Producto, es decir debido a la falta de regulación de las partes mecánicas, desgaste natural de los materiales laborables o causados de errores de ensamblaje, carencia de mantenimiento y/o de uso del mismo no conforme a las instrucciones.

Por ejemplo, deben considerarse excluidos de la garantía Legal relativa a los Productos:

- los daños causados por golpes, caídas accidentales o colisiones, agujeros;
- los daños causados de uso, exposición o almacenaje en ambiente no adecuado (ej: presencia de lluvia y/o fango, exposición a la humedad o fuente de calor excesiva, contacto con la arena o con otras sustancias)
- los daños causados por la falta de regulación por puesta en carretera y/o mantenimiento de partes mecánicas, frenos de disco mecánico, manillar, neumático, etc.; la instalación incorrecta y/o el ensamblaje correcto de partes y/o componentes
- el desgaste natural de los materiales laborables: freno con disco mecánico (ej: pastillas, pinzas, disco, cables), neumáticos, plataformas, juntas, cojinetes, luces de led y bombillas, caballete, manijas, guardabarros, partes de neumático (plataforma), cableados de los conectores de los cables, mascarillas y adhesivos.;
- el mantenimiento inadecuado y/o el uso inadecuado de la batería del Producto;
- la manipulación y/o el forzado de partes del Producto;
- el mantenimiento o la modificación incorrecta o no adecuada del Producto;
- el uso inadecuado del Producto (ej: carga excedente, uso en competencias y/o para actividades comerciales de renta o alquiler);
- mantenimientos, reparaciones y/o intervenciones técnicas en el producto realizados por terceros no autorizados;
- daños a los Productos derivados del transporte, donde se realiza a cargo del Adquisidor;
- daños y/o defectos derivados del uso de partes de repuesto no originales.

Invitamos a que se consulte la versión más actualizada de los términos de garantía disponible en el sitio: www.platum.com

13. Informaciones sobre la eliminación

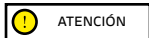

Tratamiento del dispositivo eléctrico o electrónico al final de la vida (aplicable en todos los países de la unión europea y en otros sistemas europeos con sistema de recogida selectiva)



Este símbolo en el producto o en el empaque indica que el producto no debe ser considerado como un desecho doméstico normal, sino que en cambio debe entregarse a un punto de recogida apropiado para el Reciclaje de Aparatos Eléctricos y Electrónicos (RAEE).

Asegurándose de que este producto sea eliminado correctamente, contribuirá a prevenir potenciales consecuencias negativas para el ambiente y para la salud que podrían de lo contrario ser causadas por su eliminación inadecuada. El reciclaje de los materiales ayuda a conservar los recursos naturales.

Para obtener información más detallada sobre el reciclaje y la eliminación de este producto, póngase en contacto con el servicio local de eliminación de residuos o con la tienda donde lo compró.

En cualquier caso, la eliminación debe realizarse de acuerdo con la normativa vigente en el país de compra.

En particular, los consumidores están obligados a no eliminar los RAEE como residuos urbanos, sino que deben participar en la recogida selectiva de este tipo de residuos mediante dos métodos de entrega:

- En los Centros Municipales de Recogida (también llamados Eco-piazzole, islas ecológicas), directamente o a través de los servicios de recogida de los ayuntamientos, cuando estos estén disponibles;
- En los puntos de venta de nuevos equipos eléctricos y electrónicos.

Aquí se pueden entregar gratuitamente los RAEE muy pequeños (con el lado más largo de menos de 25 cm) mientras que los más grandes pueden entregarse a razón de 1 por 1, es decir, entregando el producto antiguo cuando se adquiere uno nuevo con las mismas funciones.

Además, la modalidad 1 contra 1 siempre está garantizada durante el acto de compra por parte del consumidor de una nueva AEE, con independencia del tamaño del RAEE.

En caso de eliminación abusiva de aparatos eléctricos o electrónicos podrían aplicarse las sanciones previstas de la normativa vigente en materia de protección ambiental (normativa italiana, es necesario verificar las normativas en marcha en el país de uso/ eliminación del medio).

Cuando los RAEE contengan pilas o acumuladores, estos deberán retirarse y someterse a una recogida selectiva específica.

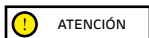

Tratamiento de las Batería agotadas (aplicable en todos los países de la Unión Europea y en otros sistemas europeos con sistema de recogida selectiva)

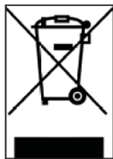

Este símbolo en el producto o en el embalaje indica que la batería no debe ser considerada un residuo normal doméstico. En algunos tipos de batería este símbolo podría ser utilizado en combinación con un símbolo químico.

Los símbolos químicos del Mercurio (Hg) o del Plomos (Pb) se añaden si la batería contiene más del 0,0005% de mercurio o del 0,004% de plomo.

Asegurándose de que las pilas-baterías sean eliminadas correctamente, contribuirá a prevenir potenciales consecuencias negativas para el ambiente y para la salud que podrían de lo contrario ser causadas por su eliminación inadecuada. El reciclaje de los materiales ayuda a conservar los recursos naturales. En caso de productos que, por motivos de seguridad, rendimiento o protección de los datos requieran una conexión fija a una pila/batería interna, la misma deberá ser sustituida solo por personal de asistencia cualificado.

Entregar el producto al final de su vida útil en puntos de recogida adecuados para la eliminación de aparatos eléctricos y electrónicos. Esto garantiza que también la pila en su interior se tratará correctamente.

Para obtener información más detallada sobre la eliminación de la pila-batería agotada o del producto, póngase en contacto con el servicio de eliminación de residuos domésticos o con la tienda donde compró el producto.

En cualquier caso, la eliminación debe realizarse de acuerdo con la normativa vigente en el país de compra.

Ce manuel est valable pour les produits suivants :

E-Moto Kids

Junior Jet

Hyper Kid

Speed Kart

Mode d'emploi

DU-KIDS-250002 Rev.00

Instructions traduites de l'italien original

Nous vous remercions pour avoir choisi ce produit.

Pour plus d'informations, support technique, assistance et pour consulter les conditions générales de garantie, contactez votre revendeur ou visitez www.platum.com

Table des matières

1. Consignes de sécurité
2. Contenu de l'emballage et montage
3. Panoramique du produit
4. Recharge de la batterie
5. À propos des commandes / Panneau de commande
6. Guide rapide
7. Réglage des freins
8. Autonomie et performances
9. Stockage, entretien et nettoyage
10. Fiche technique
11. Résolution des problèmes
12. Responsabilité et conditions générales de garantie
13. Informations sur l'élimination

1. Consignes de sécurité



ATTENTION

IMPORTANT! Veuillez lire et suivre attentivement les instructions suivantes avant d'utiliser le produit. Conservez ce manuel pour toute référence ultérieure ou pour les nouveaux utilisateurs.

Prenez le temps d'apprendre les bases de la pratique afin d'éviter tout accident grave qui pourrait survenir au cours des premiers mois. Contactez votre revendeur pour obtenir une assistance appropriée sur la façon d'utiliser correctement le produit ou pour être dirigé vers un organisme de formation approprié.

La société décline toute responsabilité, directe ou indirecte, due à d'une mauvaise utilisation du produit, du non-respect tant du code de la route que des instructions contenues dans ce mode d'emploi, des accidents et des litiges causés par le non-respect et les actions illégales.

Ce produit doit être utilisé à des fins récréatives, pour une seule personne et non pour le transport de passagers, il ne peut donc pas être utilisé par plus d'une personne à la fois.

Ce produit doit être utilisé dans des zones privées et protégées. Ils ne doivent pas être utilisés dans des lieux publics tels que les voies publiques, les chemins publics ou les trottoirs.

Ne modifiez en aucun cas l'objectif d'utilisation du produit, ce produit est un jouet et ne convient pas pour les cascades, les compétitions, le transport d'objets, le remorquage de personnes ou d'autres produits/articles ou appendices.

L'E-Moto Kids doit être utilisée avec prudence, en respectant toujours les règles de ce manuel d'instructions et celles imposées par le code de la route du pays dans lequel elle est utilisée, afin d'éviter les dangers et de prendre le maximum de précautions pour vous-même et les autres.

AVERTISSEMENTS GÉNÉRAUX

Produit NON destiné aux enfants de moins de 6 ans (72 mois)

Risque d'ingestion de petits composants.

N'utilisez le produit que sous la surveillance directe d'un adulte.

Le port d'un équipement de protection homologué (casque, gants, genouillères, coudières, etc.) est obligatoire. Ne pas utiliser dans la circulation.

Utilisez le produit avec la plus grande prudence.

Des compétences particulières sont requises de la part de l'utilisateur pour éviter les chutes et les collisions entraînant des dommages et des blessures pour l'utilisateur et les tiers.

Vérifiez toujours l'état général du produit (pression des pneus, état des freins, serrage des vis, vitesse maximale programmée, etc.) avant de l'utiliser.

Ne pas utiliser dans les conditions suivantes : routes très fréquentées ou en présence de véhicules, marches en pente, sur ou à proximité d'escaliers, de nuit ou par mauvaise visibilité, par temps de pluie ou dans tout autre environnement potentiellement dangereux

Le Junior Jet doit être utilisé avec prudence, en respectant toujours les règles présentes dans cette notice d'instructions et imposées par le Code de la Route du pays de circulation, pour éviter les dangers et faire attention à soi-même et aux autres.

AVERTISSEMENTS GÉNÉRAUX

Produit NON destiné aux enfants âgés de moins de 6 ans (72 mois)

Risque d'ingestion de petits composants.

N'utilisez le produit que sous la surveillance directe d'un adulte.

Le port d'un équipement de protection homologué (casque, gants, genouillères, coudières, etc.) est obligatoire. Ne pas utiliser dans la circulation.

Utilisez le produit avec la plus grande prudence.

Des compétences particulières sont requises de la part de l'utilisateur pour éviter les chutes et les collisions entraînant des dommages et des blessures pour l'utilisateur et les tiers.

Vérifiez toujours l'état général du produit (pression des pneus, état des freins, serrage des vis, vitesse maximale programmée, etc.) avant de l'utiliser.

Ne pas utiliser dans les conditions suivantes : routes très fréquentées ou en présence de véhicules, marches en pente, sur ou à proximité d'escaliers, de nuit ou par mauvaise visibilité, par temps de pluie ou dans tout autre environnement potentiellement dangereux

Le Speed Kart doit être utilisé avec prudence, en respectant toujours les règles de ce manuel d'instructions et imposées par le Code de la route du pays de circulation, pour éviter les dangers et prendre le plus grand soin de vous et des autres.

AVERTISSEMENTS GÉNÉRAUX :

Produit NON destiné aux enfants de moins de 3 ans (36 mois) Risque d'ingestion de petits composants.

Utilisation du produit uniquement sous la surveillance directe et la surveillance d'un adulte.

Une compétence particulière de l'utilisateur est nécessaire pour éviter les chutes et les collisions avec les dommages et blessures qui en résultent pour l'utilisateur et les tiers.

Vérifiez toujours l'état général du produit avant utilisation (pression des pneus, état des freins, serrage des vis, vitesse maximale réglée, etc.).

Ne pas utiliser dans les conditions suivantes : routes très fréquentées ou lorsque les véhicules sont en déplacement, marches sur des pentes, sur ou à proximité d'escaliers, environnements nocturnes ou par mauvaise visibilité, temps pluvieux ou tout autre environnement potentiellement dangereux.

L'Hyper Kid doit être utilisé avec prudence, en respectant toujours les règles de ce manuel d'instructions et imposées par le Code de la route du pays de circulation, pour éviter les dangers et prendre le plus grand soin de soi et des autres.

AVERTISSEMENTS GÉNÉRAUX :

Produit NON destiné aux enfants de moins de 3 ans (36 mois) Risque d'ingestion de petits composants.

Utilisation du produit uniquement sous la surveillance directe et la surveillance d'un adulte.

Une compétence particulière de l'utilisateur est nécessaire pour éviter les chutes et les collisions avec les dommages et blessures qui en résultent pour l'utilisateur et les tiers.

Vérifiez toujours l'état général du produit avant utilisation (pression des pneus, état des freins, serrage des vis, vitesse maximale réglée, etc.).

Ne pas utiliser dans les conditions suivantes : routes très fréquentées ou lorsque les véhicules sont en déplacement, marches sur des pentes, sur ou à proximité d'escaliers, environnements nocturnes ou par mauvaise visibilité, temps pluvieux ou tout autre environnement potentiellement dangereux.



Conditions de conduite :

Modèle	E-Moto Kids	E-Moto Kids	Junior Jet	Speed Kart	Hyper Kid
Code produit	DU-BI-220004	-	DU-MO-250004	DU-KA-250001	DU-BI-250001
Code produit avec sonnette électronique (non intégrée)	-	DU-BI-230001	-		
Poids MIN (Kg)	20	20	20	10	10
Poids MAX (Kg)	45	45	45	25	25
Âge MIN *	4	4	6	3	3
Âge MAX *	6	6	16	5	5
Hauteur (cm) MIN	80	80	80	70	70
Hauteur (cm) MAX	120	120	120	100	100

* Avant d'utiliser le produit, vérifiez et suivez les réglementations locales concernant l'âge minimum requis pour le conducteur, les restrictions sur le type de conducteur pouvant utiliser le produit et l'utilisation-même du produit.

Le niveau de pression acoustique (bruit) d'émission pondéré A à l'oreille du conducteur est inférieur à 70 dB(A).

Forme graphique des consignes de sécurité

Les symboles graphiques suivants seront utilisés pour identifier les messages liés à la sécurité dans ce mode d'emploi. Ils sont destinés à attirer l'attention du lecteur / de l'utilisateur sur l'utilisation correcte et sûre du produit.



Soyez attentif

Ils mettent en évidence les règles à suivre pour éviter d'endommager le produit et / ou prévenir les situations dangereuses.



Risques résiduels

Il met en évidence la présence de dangers qui causent des risques résiduels auxquels l'utilisateur doit prêter attention pour éviter les blessures ou les dommages matériels.

Avertissements généraux



Il est important de garder à l'esprit que lorsque vous êtes dans un lieu public ou sur la route, même si vous suivez ce mode d'emploi à la lettre, vous n'êtes pas à l'abri de blessures causées par des violations ou des actions inappropriées prises envers d'autres véhicules, obstacles ou personnes. Toute mauvaise utilisation du produit ou le non-respect des instructions de ce mode d'emploi peut entraîner de graves dommages.

Ce produit est un véhicule électrique. Plus vous roulez vite, plus la distance de freinage est longue. Un freinage d'urgence sur des routes glissantes, boueuses, humides ou verglacées peut faire patiner les roues et vous faire perdre l'équilibre. Veuillez maintenir une vitesse et une distance de sécurité suffisantes par rapport aux autres véhicules ou aux piétons. Soyez très prudent lorsque vous conduisez sur des routes inconnues. N'ouvrez pas la béquille lorsque vous utilisez le produit, vous risqueriez de vous blesser gravement et d'endommager le produit.

**ATTENTION**

Sur les routes mouillées, la distance de freinage augmente et l'adhérence diminue considérablement par rapport aux routes sèches ! Conduisez plus prudemment, respectez les distances de sécurité !

Pour votre propre sécurité, portez toujours : un casque, des genouillères et des coudières pour vous protéger des chutes et des blessures lorsque vous utilisez le produit. Lors du prêt du produit, demandez au conducteur de porter l'équipement de sécurité et expliquez-lui comment utiliser le véhicule. Pour éviter toute blessure, ne prêtez pas le produit à des personnes qui ne savent pas comment l'utiliser. Portez toujours des chaussures avant d'utiliser le produit.

Les enfants ne doivent pas effectuer de travaux de nettoyage et/ou d'entretien.

**ATTENTION**

Sonnette électronique :

- Il est conseillé d'utiliser la sonnette à l'intensité la plus basse.
- Ne pas utiliser la sonnette à une distance rapprochée.

Instructions et avertissements sur le comportement au volant

Conditions	Utilisation inappropriée/prévue	Utilisation inappropriée
Conducteurs	Un	Plus de personnes ou d'animaux
Équipement de sécurité	Casque, genouillères, coudières, gilet réflecteur (pour les produits Junior Jet et Moto Kids)	Aucun équipement
Contrôle avant de conduire	AAvant chaque utilisation vérifiez les freins et leur efficacité, vérifiez la pression des pneus s'ils sont gonflables (voir le côté du pneu pour connaître la valeur recommandée), l'usure des roues, l'accélérateur et l'état de charge de la batterie.	Ne jamais vérifier le produit avant de conduire
	En cas de constat de bruits inhabituels ou d'anomalies, n'utilisez pas le produit et contactez le revendeur ou le SAV autorisé	Utiliser le produit en présence de bruits et anomalies
Marcher en poussant le produit	N'accélérez pas	Appuyer sur l'accélérateur
	Pousser en marchant sur les passages piétons	Conduire le véhicule sur les passages piétons
	Dans les zones surpeuplées	Conduire le véhicule dans des zones surpeuplées
Stationnaire	La personne qui conduit ce produit doit être capable de poser facilement ses deux pieds par terre tout en tenant le guidon à la bonne hauteur	Ne pas être en mesure de maintenir le produit stable et équilibré. S'asseoir sur le produit lorsqu'il est en marche ou à l'arrêt

Conditions	Utilisation inappropriée/prévue	Utilisation inappropriée
Conduite dans des conditions normales	Pas d'objets accrochés au guidon	Oggetti appesi al manubrio causano instabilità e possono essere di intralcio durante le manovre
	Conduite avec les deux mains sur le guidon	Guida con una sola mano o senza mani
	N'utilisez pas d'appareils tels que téléphones, smartwatches, lecteurs de musique, écouteurs	Utilizzare dispositivi come telefoni, smartwatch, lettori musicali, cuffie auricolari
	Conduite avec les deux pieds au-dessus des repose-pieds confortablement et en toute sécurité	Guida con uno o più piedi al di fuori delle pedane laterali
	Conduite avec casque et équipement de protection	Guida senza casco ed equipaggiamento protettivo
	Conduite sous la surveillance d'un adulte, pas dans la circulation	Conduite sur autoroute, routes longue distance Conduite sur des routes très fréquentées Conduite sur les trottoirs Conduite dans des zones surpeuplées Conduite sur routes très accidentées Conduite à proximité de : ravins, escarpements, ports, mer, lacs et fleuves
	Se conformer aux réglementations locales en vigueur et au code de la route	Manque de conformité aux règlements en vigueur et au Code de la route
	Regardez toujours devant vous et faites attention à tous les obstacles, véhicules et piétons à proximité	Ne vous laissez pas distraire au volant
	Changez de direction, en s'assurant d'être vu, en modérant sa vitesse	Changer brusquement de direction à grande vitesse sans s'assurer d'être vu
	Dans tous les cas, anticipez votre trajectoire et modérez votre vitesse en respectant le code de la route et les personnes les plus vulnérables	Le fait de freiner et de prendre un virage en même temps rend le véhicule instable
	Utilisez toujours les indicateurs de direction si prévus sur le produit	N'utilisez pas d'indicateurs de direction
	Ralentissez en présence de piétons	Accélérer ou maintenir une vitesse constante en présence de piétons
Conditions routières irrégulières : dos d'âne / marches / surface de route accidenté	Conduite à vitesse modérée	Conduite à grande vitesse
	Pliez légèrement les genoux pour mieux amortir les chocs lorsque vous traversez une surface irrégulière	Accélérer sur les bosses et les dos d'âne, descendre les marches, sauter par-dessus les obstacles, monter sur les trottoirs, conduire de manière rigide.

Conditions	Utilisation inappropriée/prévue	Utilisation inappropriée
Comportement : dans les virages, les descentes, en présence d'obstacles, de véhicules et de piétons à proximité	Respectez toujours la distance de sécurité	Non-respect de la distance de sécurité
	Arrêter d'accélérer/freiner et ralentir	Accélération
	Conduite à une vitesse modérée et freiner de manière sûre	Conduite à grande vitesse, freiner brusquement
	Faites attention aux portes et autres obstacles en hauteur	Passage sous des obstacles élevés
Conditions de visibilité	Ne conduisez que s'il y a suffisamment de lumière pour conduire en toute sécurité..	Conduire dans des conditions de luminosité défavorables avec les feux éteints et sans utiliser de gilet ou de bretelles réfléchissants.
Conditions météo	Conduite dans des conditions météorologiques optimales (sans pluie)	Conduite dans des conditions défavorables :sous la pluie, lorsqu'il neige, lorsqu'il y a de la glace ou de la boue sur la route, par vent fort, par brouillard.
Se garer	Dans les zones désignées sans gêner la circulation des véhicules et des piétons	Partout, entravant la circulation de véhicules et de piétons
	Sur les surfaces lisses, en s'assurant de la stabilité	Sur des surfaces inégales et sans garantie de stabilité
	Éteindre le produit et utiliser toujours un dispositif antivol. Utiliser la béquille fournie en dotation	Laisser le produit allumé, sans surveillance et sans dispositif antivol
Faire des sports extrêmes / acrobaties	NON	OUI Conduite à proximité de : ravins, escarpements, ports, mer, lacs et fleuves Conduite sur les flaques d'eau Course avec d'autres véhicules
Soumettre le produit à de forts impacts	NON	OUI jeter sur des objets ou des personnes, jeter depuis des marches ou d'en haut

Que faire après une chute avec Moto Kids et Junior Jet :

Vérifiez que le levier d'accélérateur fonctionne correctement. Pour cela, accélérez et décélérez plusieurs fois.

Vérifiez toujours que les freins fonctionnent correctement. Pour ce faire, descendez du produit, poussez-le en avant et freinez pour vous assurer qu'il réagit aux commandes.





Vérifiez que tous les composants du véhicule sont en place et solidement fixés.





Vérifiez l'état d'usure et la pression des pneus (la valeur recommandée est indiquée sur le côté du pneu). Vérifiez l'usure des freins et des câbles.

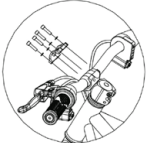

Les freins peuvent devenir chauds pendant l'utilisation. Ne touchez pas après utilisation.

2. Contenu de l'emballage et montage

Modèle	Image de référence	Dans l'emballage	Indications
E-Moto Kids		<ul style="list-style-type: none"> - 1 plaque du guidon - 4 vis de la plaque du guidon - 2 plateformes - 4 couvertures en plastique - 3 clés Allen - 2 clés fixes - 4 vis de fixation des plateformes - 2 vis de fixation du couvercle - 1 chargeur de batterie - 1 sonnette électronique (uniquement DU-BI-230001) 	<p>1. Installation de la roue avant</p>  <p>Levier de dégagement rapide</p> <p>Installez la roue sur la fourche avant dans le sens de la flèche. Après avoir installé la roue avant, tournez le levier de dégagement rapide dans le sens des aiguilles d'une montre juste assez et enfin rabattez-le vers l'intérieur pour le verrouiller.</p> <p>2. Installation du guidon:</p>  <p>Comme indiqué sur la figure, utilisez la clé Allen pour serrer la plaque de la tige avec les quatre vis et rondelles et respectez le couple de serrage de 9 Nm</p> <p>3. Installation de plateformes</p>  <p>Placez la plateforme avec support inclus sur le côté gauche, en le faisant correspondre avec les trous respectifs situés sur le châssis, insérez les deux vis et serrez-les (voir image).</p>

Modèle	Image de référence	Dans l'emballage	Indications
E-Moto Kids			 <p>Placez la plateforme sur le côté opposé, en l'adaptant aux trous respectifs du châssis, insérez les deux vis et serrez-les (voir l'image).</p> <p>4. Installation de couvertures en plastique:</p>   <p>Approchez et insérez les couvercles latéraux noirs, en veillant à respecter la bonne direction (voir l'image), insérez la vis et serrez-la juste assez.</p>  <p>Approchez et installez le couvercle de l'anneau rouge, en le faisant correspondre au châssis (voir image). Répétez l'opération sur le côté opposé.</p>

Sonnette électronique (non intégrée – uniquement DU-BI-230001)

Vue générale :

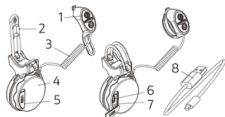

1. Commandes de contrôle
2. Collier de fixation
3. Câble principal
4. Sonnette électronique
5. Connecteur USB étanche
6. Prise de recharge micro USB
7. Indicateur de charge
8. Câble de recharge

Indications pour la recharge :

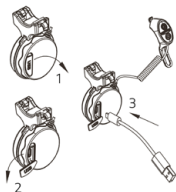

1. Avant la première utilisation, s'assurer de charger complètement le klaxon du vélo.
2. Ouvrir le bouchon étanche du port USB et brancher le câble de recharge au port micro USB.
3. Brancher l'autre extrémité du câble de recharge au chargeur.

ATTENTION

- Durant la recharge, le voyant rouge est allumé.
- Quand la recharge est complète, le voyant devient vert.
- Le temps de recharge simple est d'1,2 heures.
- Après la recharge complète, débrancher le câble de recharge et s'assurer de couvrir le connecteur USB.

Installation :

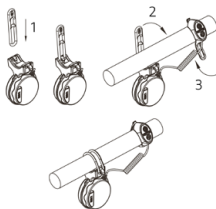

1. Placer le corps principal du klaxon sur le guidon dans la position souhaitée et le fixer solidement en utilisant la sangle en silicone.
2. Choisir la distance appropriée et fixer le contrôleur sur le guidon.

ATTENTION

- Utiliser la sangle en silicone avec la fermeture à clip adaptée à la dimension du guidon.
- S'assurer de sélectionner la tension correcte sur le guidon pour fixer le contrôleur.

Mode d'emploi :

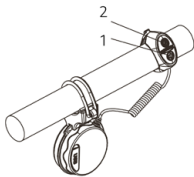

1. Klaxon : Appuyer sur le bouton une ou plusieurs fois.

Le bouton (1) est pour le klaxon et le bouton (2) est pour régler le volume en trois intensités différentes.

ATTENTION





- Appuyer longuement sur le bouton du klaxon n'active pas le son continu ; il est nécessaire d'appuyer rapidement pour le faire sonner une fois

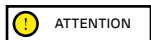





Entretien :







- Ne pas utiliser d'objets pointus pour appuyer sur les boutons du contrôleur afin d'éviter la détérioration de la protection en silicone.
- Le produit a une certaine résistance à l'eau, mais il ne faut pas l'immerger complètement.
- Pendant la recharge, s'assurer que le connecteur étanche est bien aligné par rapport à la surface principale du klaxon.



















- Ne pas utiliser le produit en intérieur ou dans des espaces restreints.
- Garder le produit à l'abri des sources de chaleur et des objets à haute température.









Modèle	Image de référence	Dans l'emballage	Indications
<p data-bbox="42 710 125 729">Junior Jet</p>		<ul style="list-style-type: none"> <li data-bbox="464 688 557 707">- 1 clé Allen <li data-bbox="464 710 653 729">- 1 chargeur de batterie <li data-bbox="464 732 567 751">- 2 poignées 	<p data-bbox="731 99 940 139">Installation de la barre de guidon :</p>  <p data-bbox="731 285 985 423">1. Insérer la tige du guidon, en veillant à aligner la vis sans tête présente à la base de la tige. Si nécessaire, desserrer la vis sans tête en la tournant dans le sens inverse des aiguilles d'une montre.</p>  <p data-bbox="731 620 990 722">2. Si les vis ne sont pas déjà installées, les insérer dans les trous correspondants et les serrer fermement. Serrer ensuite la vis sans tête.</p>  <p data-bbox="731 901 985 1039">3. Bloquer le système de pliage en vissant la poignée et en s'assurant que l'arrêt métallique (la sécurité) est correctement aligné entre la base et la barre, afin d'éviter que la fourche se replie</p>  <p data-bbox="731 1218 964 1342">4. Insérer les deux poignées et visser les vis associées, en s'assurant de les aligner correctement par rapport aux trous inférieurs du guidon, prévus pour leur fixation.</p>

Modèle	Image de référence	Dans l'emballage	Indications
Speed Kart		<ul style="list-style-type: none"> - n1 Chargeur de batterie - n2 Vis - n.1 siège enfant - n. 4 Roues - n. 4 Rondelles et écrous - n.1 Espaceur - n.1 Entretoise de roue motrice 	 <p>Soulevez le volant vers l'avant pour l'ouvrir en mode utilisation.</p>  <p>Placez le siège sur la plaque mobile en centrant les trous des vis.</p>  <p>Insérez les vis par en dessous et serrez-les sans trop tirer.</p>  <p>Dévissez la vis centrale à l'arrière du véhicule et ouvrez la porte, en vous assurant que le bouton de contact est ÉTEINT.</p>  <p>Retirez le bouchon de contact électrique blanc de la batterie.</p>

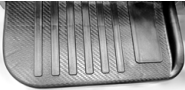
Modèle	Image de référence	Dans l'emballage	Indications
Speed Kart			 <p>Connectez le connecteur de la batterie à la batterie et refermez le couvercle en serrant la vis.</p>  <p>Insérez les roues avant sur l'essieu, placez la rondelle et l'écrou et serrez avec la clé sans vous fatiguer.</p>  <p>Avant de placer et de serrer la roue arrière gauche, insérez l'entretoise blanche sur l'essieu.</p>  <p>Avant de placer et de serrer la roue arrière droite, insérez l'entretoise noire de façon à ce qu'elle s'accroche au plateau blanc.</p>  <p>Tirez le levier sous la plaque centrale et abaissez le volant pour fermer le kart. Vérifiez toujours que le bouton de contact est toujours ÉTEINT lorsqu'il n'est pas utilisé.</p>

Modèle	Image de référence	Dans l'emballage	Indications
Hyper Kid		<p data-bbox="464 147 526 164">ROUES</p> <p data-bbox="464 190 557 208">- n. 2 roues</p>  <p data-bbox="464 404 687 422">- n.2 boulons avec rondelles</p>  <p data-bbox="464 618 677 636">- n. 2 couvercles de moyeu</p>  <p data-bbox="464 832 629 870">-n.1 axe de roue avec rondelle</p> 	<p data-bbox="733 132 912 149">ENSEMBLE DE ROUE</p>  <p data-bbox="733 329 982 409">Retournez le tricycle, retirez le support sous le produit et libérez l'axe des roues des deux pinces métalliques</p>  <p data-bbox="733 583 992 642">Insérez l'axe des roues dans le moyeu arrière et placez les roues sur l'axe</p>  <p data-bbox="733 787 971 845">Positionnez les rondelles et verrouillez les deux roues avec deux boulons sans trop serrer</p>  <p data-bbox="733 1003 982 1041">Positionnez et montez les deux cache-moyeux</p>

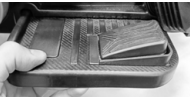
Modèle	Image de référence	Dans l'emballage	Indications
Hyper Kid		<p data-bbox="464 273 671 292">GUIDON ET PARE-BRISE</p> <p data-bbox="464 317 581 336">-n.1 pare-brise</p>  <p data-bbox="464 529 553 548">-n.1 guidon</p>  <p data-bbox="464 725 640 744">-n.1 Housse de guidon</p> 	<p data-bbox="733 113 926 152">MONTAGE DU GUIDON ET PARE-BRISE</p>  <p data-bbox="733 340 961 419">Retirez les vis à l'avant, positionnez le pare-brise et serrez-le avec ces mêmes vis sans trop serrer</p>  <p data-bbox="733 602 967 642">Retirez les 4 vis de la colonne du guidon</p>  <p data-bbox="733 821 936 860">Vissez le guidon avec le 4 vis présentes</p>  <p data-bbox="733 1025 988 1064">Placez le couvercle du guidon et serrez la vite centrale</p>

Modèle	Image de référence	Dans l'emballage	Indications
Hyper Kid		<p data-bbox="464 361 712 404">COUVERCLES DE BATTERIE ET REPOSE-PIEDS</p> <p data-bbox="464 426 681 448">n.1 couvercle de la batterie</p>  <p data-bbox="464 637 567 659">-n.2 pédales</p>  <p data-bbox="464 863 650 885">-n.1 support métallique</p> 	<p data-bbox="733 84 992 149">ASSEMBLAGE DU COUVERCLE DE LA BATTERIE ET DES REPOSE-PIEDS</p>  <p data-bbox="733 353 961 412">Sur le côté droit du véhicule, connectez le câble rouge à la batterie</p>  <p data-bbox="733 572 992 674">Montez le couvercle de la batterie en le serrant la vis en bas mais en laissant le câble blanc ressortir par le bas dans la fente appropriée</p>  <p data-bbox="733 834 971 877">Connectez le câble à la pédale droite avec l'accélérateur</p>  <p data-bbox="733 1030 992 1096">Montez le marchepied et vissez-le. Répétez l'opération de l'autre côté également</p>  <p data-bbox="733 1241 992 1329">Lorsque le véhicule est renversé, vissez le support métallique avec les quatre vis pour augmenter le support des repose-pieds</p>



ATTENTION

Assemblez le produit correctement

Avant d'utiliser le véhicule, assurez-vous que les pièces du véhicule sont correctement assemblées et que le système électronique fonctionne correctement :

- **Roue avant** : Vérifier l'étanchéité et la stabilité
- **Guidon** : Vérifier l'étanchéité et la stabilité
- **Plateformes** : Vérifiez la stabilité de la béquille et des plateformes
- **Levier de frein** : Vérifier le fonctionnement des freins (chapitre 7)
- **Selle** : Vérifiez la hauteur et la stabilité de la selle
- **Système électronique** : Vérifier le fonctionnement du véhicule (chapitre 5)

Si, au cours du montage, on constate des vices de fabrication, des passages imprécis ou des difficultés de montage ou de réglage, ne pas conduire le véhicule et contacter le revendeur ou visiter le site www.platum.com pour obtenir une assistance technique.

N'utilisez pas d'accessoires et / ou de pièces supplémentaires non approuvés par le fabricant.

Tenez les enfants à l'écart des pièces en plastique (y compris les matériaux d'emballage) et des petites pièces qui peuvent provoquer une suffocation. Il est interdit de modifier ou de transformer le produit ou ses parties de quelque manière que ce soit, car cela pourrait nuire à l'efficacité, à la structure et causer des dommages. Retirez toute arête vive causée par une mauvaise utilisation, un bris ou un endommagement du produit. Si vous détectez des défauts de fabrication, des bruits inhabituels ou des anomalies, ne conduisez pas le véhicule et contactez votre concessionnaire ou visitez le site www.platum.com pour obtenir une assistance technique.

Compte tenu du développement technologique continu, le fabricant se réserve le droit de modifier le produit sans préavis, sans mise à jour automatique de ce mode d'emploi.

Pour plus d'informations et pour consulter les révisions de ce manuel, visiter le site www.platum.com

3. Panoramique du produit

E-Moto Kids



1. Levier de frein
2. Panneau de commande
3. Tige
4. Châssis
5. Selle
6. Jante
7. Pneu

8. Réglage de la chaîne
9. Frein à tambour
10. Chaîne (interne)
11. Plateforme avec béquille
12. Couverture de la batterie
13. Batterie (interne)
14. Fourche avant



- 1. Luce anteriore
- 2. Luce LED frontale
- 3. Meccanismo di ripiegamento
- 4. Ruota anteriore
- 5. Luce LED laterale
- 6. Cavalletto

- 7. Roue motrice
- 8. Garde-boue arrière avec frein à pédale
- 9. Port de recharge
- 10. Levier de frein électronique
- 11. Bouton multifonction
- 12. Levier d'accélérateur

Speed Kart



1. Feux avant bas
2. Lumière LED avant
3. Roues avant repliables
4. Volant

5. Système de pliage
6. Siège
7. Compartiment
8. Roues arrière

Hyper Kid



1. Pare-brise
2. Phares avant à LED
3. Roue
4. Marchepied gauche
5. Roue arrière

6. Feu arrière
7. Siège
8. Marchepied droit avec accélérateur (de l'autre côté)
9. Panneau à boutons-poussoirs
10. Boutons

4. Recharge de la batterie





ATTENTION



A la première utilisation, chargez le produit à 100 %. Assurez-vous que le produit, le chargeur et le port de recharge sont secs. L'activité ne doit être pratiquée que par un adulte.

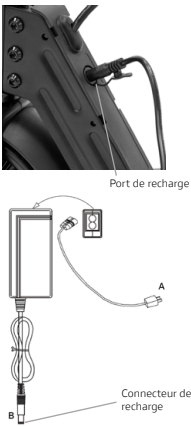

Instructions :

- Éteignez le produit

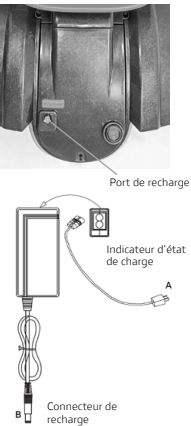
Modèle	Image de référence	Instructions
E-Moto Kids	<p>Port de recharge</p> <p>Adaptateur réseau 100-240V</p> <p>A</p> <p>Indicateur d'état de charge</p> <p>B</p> <p>Connecteur de charge DC5.5-2.1</p>	<ol style="list-style-type: none">1. Assurez-vous que le véhicule est éteint avant de le recharger.2. Ouvrez le bouchon en caoutchouc situé sur le port de charge (côté intérieur du châssis).3. Insérez d'abord la fiche (A) du chargeur dans la prise secteur, puis connectez le connecteur (B) au port de charge du véhicule.4. Lorsque la batterie est chargée (voyant vert), retirez le connecteur du chargeur, n'oubliez pas de réinsérer le bouchon en caoutchouc dans le port de charge. <div data-bbox="616 695 806 744"><p>ATTENTION</p></div> <p>La lumière rouge présente sur l'alimentateur deviendra verte lorsque l'opération de recharge sera terminée.</p>

Modèle	Image de référence	Instructions
Junior Jet	 <p>Port de recharge</p> <p>Connecteur de recharge</p>	<ol style="list-style-type: none"> 1. Assurez-vous que le véhicule est éteint avant de le recharger. 2. Ouvrez le bouchon en caoutchouc situé sur le port de charge (côté intérieur du châssis). 3. Insérez d'abord la fiche (A) du chargeur dans la prise secteur, puis connectez le connecteur (B) au port de charge du véhicule. 4. Lorsque la batterie est chargée (voyant vert), retirez le connecteur du chargeur, n'oubliez pas de réinsérer le bouchon en caoutchouc dans le port de charge. <div style="border: 1px solid black; padding: 5px; display: inline-block;">  ATTENTION </div> <p>La lumière rouge présente sur l'alimentateur deviendra verte lorsque l'opération de recharge sera terminée.</p>

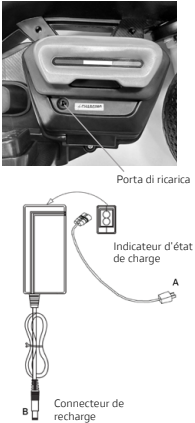
Modèle	Image de référence	Instructions
Speed Kart	 <p>Port de recharge</p> <p>Indicateur d'état de charge</p> <p>Connecteur de recharge</p>	<ol style="list-style-type: none"> 1. Assurez-vous que le véhicule est éteint avant de le recharger. 2. Ouvrez le bouchon en caoutchouc situé sur le port de charge (côté intérieur du châssis). 3. Insérez d'abord la fiche (A) du chargeur dans la prise secteur, puis connectez le connecteur (B) au port de charge du véhicule. 4. Lorsque la batterie est chargée (voyant vert), retirez le connecteur du chargeur, n'oubliez pas de réinsérer le bouchon en caoutchouc dans le port de charge. <div style="border: 1px solid black; padding: 5px; display: inline-block;">  ATTENTION </div> <p>La lumière rouge présente sur l'alimentateur deviendra verte lorsque l'opération de recharge sera terminée.</p>

Modèle	Image de référence	Instructions
Hyper Kid	 <p>Porta di ricarica</p> <p>Indicatore d'état de charge</p> <p>Connecteur de recharge</p>	<ol style="list-style-type: none"> 1. Assurez-vous que le véhicule est éteint avant de le recharger. 2. Ouvrez le bouchon en caoutchouc situé sur le port de charge (côté intérieur du châssis). 3. Insérez d'abord la fiche (A) du chargeur dans la prise secteur, puis connectez le connecteur (B) au port de charge du véhicule. 4. Lorsque la batterie est chargée (voyant vert), retirez le connecteur du chargeur, n'oubliez pas de réinsérer le bouchon en caoutchouc dans le port de charge. <div style="border: 1px solid black; padding: 5px; display: inline-block;">  ATTENTION </div> <p>La lumière rouge présente sur l'alimentateur deviendra verte lorsque l'opération de recharge sera terminée.</p>

Pour recharger ce produit, utilisez **UNIQUEMENT** le chargeur fourni

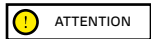

Modèle	Modèle chargeur de batterie	Tension de sortie	Temps de charge
E-Moto Kids	CP2920	29.4V – 2A	2-3 heures
Junior Jet	FY0132520400	25.2V – 0.4A	4-6 heures
Speed Kart	3FM4.5	6V – 4.5A	4-6 heures
Hyper Kid	3-FM-4	6V – 4.5A	4-6 heures

L'utilisation d'un autre type de chargeur peut endommager le produit ou impliquer d'autres risques potentiels. Ne chargez jamais le produit sans surveillance. N'allumez pas la trottinette pendant la recharge.

Après chaque utilisation, rechargez complètement la batterie pour prolonger sa durée de vie. Ne rechargez pas le produit immédiatement après son utilisation. Laissez le produit refroidir pendant une heure avant de le recharger.

Le produit ne doit pas être chargé pendant de longues périodes. La surcharge réduit la durée de vie de la batterie et présente des risques potentiels supplémentaires.

Il est conseillé de ne pas laisser le véhicule se décharger complètement pour éviter d'endommager la batterie.

Les dommages causés par une absence prolongée de charge sont irréversibles et ne sont pas couverts par la garantie limitée. Une fois le dommage survenu, la batterie ne peut plus être rechargée (le démontage de la batterie par du personnel non qualifié est interdit car cela pourrait entraîner des chocs électriques, des courts-circuits ou même des incidents de sécurité majeurs).

Si vous êtes absent pendant un certain temps, par exemple pendant les vacances, et que vous confiez l'appareil à un tiers, laissez-le à l'état de charge partielle (20 à 50 % de charge), et non à l'état de charge complète.

Effectuez un contrôle visuel régulier du chargeur et des câbles du chargeur. Si le câble du chargeur présente des dommages évidents, ne l'utilisez pas pour éviter tout dommage et/ou risque supplémentaire, contactez-nous pour un remplacement.

Avertissements concernant la batterie

La batterie est composée de cellules lithium-ion et de produits chimiques dangereux pour la santé et l'environnement. N'utilisez pas le produit s'il dégage des odeurs, des substances ou une chaleur excessive. Ne mettez pas au rebut le produit ou la batterie avec les déchets ménagers. L'utilisateur final est responsable de l'élimination des équipements électriques et électroniques et des batteries conformément à toutes les réglementations en vigueur.

Évitez les batteries usagées, défectueuses et/ou non originales d'autres modèles ou marques.

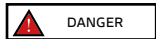

Ne laissez pas la batterie à proximité d'un feu ou de sources de chaleur. Risque d'incendie et d'explosion. N'ouvrez pas ou ne démontez pas la batterie et ne frappez pas, ne jetez pas, ne percez pas la batterie et n'y fixez pas d'objets.

Ne touchez pas les substances qui s'échappent de la batterie, car elle contient des substances dangereuses. Ne laissez pas les enfants ou les animaux toucher la batterie.

Ne surchargez pas ou ne court-circuitiez pas la batterie. Risque d'incendie et d'explosion.

Évitez d'immerger ou d'exposer la batterie à l'eau, sous la pluie ou à d'autres substances liquides. N'exposez pas la batterie à la lumière directe du soleil, à une chaleur ou un froid excessif (par exemple, ne laissez pas le produit ou la batterie dans une voiture en plein soleil pendant une période prolongée), à un environnement contenant des gaz explosifs ou des flammes.

Ne transportez pas et ne stockez pas la batterie avec des objets métalliques tels que des épingles à cheveux, des colliers, etc. Le contact entre des objets métalliques et les contacts de la batterie peut provoquer un court-circuit entraînant des dommages physiques ou la mort.

5. À propos des commandes / Panneau de commande

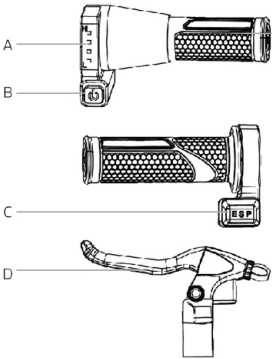
Modèle		
E-Moto Kids		<p>A. Indicateur de niveau de la batterie : indique l'état de charge restant de la batterie*.</p> <p>B. Bouton marche/arrêt : appuyez sur ce bouton pour allumer ou éteindre le véhicule.</p> <p>C. Commutateur de mode E-S-P, sélecteur de mode de vitesse :</p> <ol style="list-style-type: none"> 1. E (facile) : 8 Km/h (4-7 ans) pour débutants 2. P (pratique) : 12 Km/h (4-7 ans) pour les experts 3. S (sport) : 16 Km/h (7 ans) pour les experts <p>D. Levier de frein : maintenez le levier de frein enfoncé pour ralentir et/ou arrêter le véhicule.</p> <p>E. Bouton d'accélérateur : à tourner pour accélérer ou décélérer.</p> <p>* Lorsque la dernière barre clignote, cela indique que la batterie doit être chargée immédiatement.</p>

Modèle		
Junior Jet		<p>A. Bouton multifonction :</p> <ul style="list-style-type: none"> • Appuyer dessus quelques secondes pour allumer ou éteindre le véhicule • Appuyer une fois dessus pour allumer ou éteindre les feux avant • Appuyer trois fois dessus pour changer l'unité de mesure <p>B. Commande de frein électrique : presser vers le bas pour freiner</p> <p>C. Commande de l'accélérateur : presser vers le bas pour accélérer</p>

Modèle		
Speed Kart		<ol style="list-style-type: none"> 1. Engrenage avant 2. Descente 3. Corne 4. Démarrez le son du moteur en appuyant rapidement, allumez/éteignez les phares en appuyant longuement 5. Baissez le volume 6. Augmentez le volume

Modèle		
Hyper Kid	 	<p>A – Bouton bleu (sélecteur de vitesse)</p> <p>Le sélecteur vous permet de régler le mode de fonctionnement du tricycle électrique :</p> <ul style="list-style-type: none"> - (position haute) : Avance vers l'avant. - O (position médiane) : Neutre (pas de mouvement). - Position basse) : Marche arrière. <p>Pour commencer le mouvement, sélectionnez la direction souhaitée et appuyez sur l'accélérateur situé sur le marchepied droit.</p> <p>B – Bouton orange (interrupteur ON/OFF)</p> <p>L'interrupteur vous permet d'alimenter ou de désactiver le tricycle</p> <p>I (ON) : Puissance active. O (OFF) : Éteindre</p>

Hyper Kid



1. Baissez le volume
2. Passez au son suivant en appuyant sur une touche long
3. Augmentez le volume
4. Démarrer le bruit du moteur

En insérant une clé USB avec des chansons au format .mp3, la musique démarre automatiquement

6. Guide rapide

- Al primo utilizzo caricare il prodotto al 100%.
- À la première utilisation, chargez le produit à 100 %.
- Vérifiez la pression des pneus (la valeur recommandée est indiquée sur le côté du pneu). Au cas où la trottinette électrique n'arrive pas à faire au moins 60 % des km déclarés ou n'atteint pas la vitesse maximale dans les 3 premiers mois d'utilisation, il est probable que les pneus se soient à nouveau dégonflés, il faudra donc rétablir la pression comme indiqué.
- Vérifiez le frein.
- Mettez le véhicule en marche.
- Placez le véhicule sur une surface plane.
- Montez dans le véhicule et tenez fermement le guidon des deux mains, donnez une légère poussée et accélérez.



ATTENTION

- Lorsque vous conduisez le produit, inclinez votre corps dans le sens de la marche pendant un virage et tournez lentement le guidon.
- Pour arrêter le produit, relâchez l'accélérateur et appuyez sur le levier de frein.
- Pour descendre, arrêtez d'abord complètement le véhicule. Descendre du véhicule en mouvement peut provoquer des blessures.
- Avant chaque utilisation, contrôler le frein et son usure, contrôler la pression des pneus, le cas échéant, (voir le côté du pneu pour connaître la valeur conseillée), l'usure des roues, l'accélérateur et l'état de charge de la batterie.

7. Réglage des freins

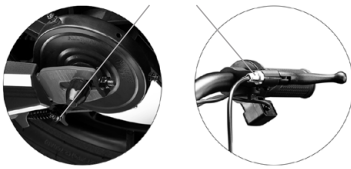
Modèle	
E-Moto Kids	<div data-bbox="222 152 414 203" style="border: 1px solid black; padding: 5px; display: inline-block;"> ATTENTION</div> <div data-bbox="372 203 833 458" style="text-align: center;"><p data-bbox="533 203 626 225">Vis de réglage</p></div> <p data-bbox="222 385 362 422">(A) Réglage du câble de frein</p> <p data-bbox="844 385 973 436">(B) Ajusteur de câble de commande de frein</p> <p data-bbox="217 495 979 538">Dévissez l'écrou (A) pour desserrer (s'il est trop serré) ou tirer (s'il est trop lâche) le câble de frein, vous pouvez également le régler à partir du tendeur de câble du levier de frein (B).</p>

8. Autonomie et performances

L'autonomie maximale et les performances du véhicule dépendent de plusieurs variables :

Terrain : la conduite sur chaussée lisse permet d'obtenir une meilleure autonomie et de meilleures performances que la conduite sur des routes accidentées et des montées.

Poids de l'utilisateur : plus le poids est élevé, plus l'autonomie et les performances du véhicule sont réduites.

Température : la conduite du véhicule dans un environnement très froid ou très chaud affecte l'autonomie et les performances.

Vitesse et style de conduite : la conduite fluide et constante prolonge l'autonomie. Les accélérations, décélérations et manœuvres continues réduisent considérablement l'autonomie. La vitesse plus basse prolonge l'autonomie.

Maintenance et entretien : une recharge en temps opportun, un entretien correct et un contrôle régulier de la pression des pneus (voir la valeur de référence dans la section 10) augmentent l'autonomie et assurent des performances constantes dans le temps.

Le niveau de charge de la batterie a une incidence sur les performances. Plus le niveau est bas, plus les performances de vitesse sont faibles, surtout en côte.

9. Stockage, entretien et nettoyage

S'il y a des taches sur le corps du produit, nettoyez-les avec un chiffon humide. Si les taches persistent, appliquez un savon neutre, brossez-les avec une brosse à dents, puis essuyez avec un chiffon humide. Si les composants en plastique présentent des rayures, utilisez du papier de verre ou un autre matériau abrasif pour les éliminer. Ne nettoyez pas le produit avec de l'alcool, de l'essence, de la paraffine ou d'autres solvants chimiques corrosifs et volatils afin d'éviter tout dommage grave. Ne pas laver le produit avec des jets

d'eau à haute pression. Pendant le nettoyage, assurez-vous que le produit est éteint, que le câble de charge est déconnecté et que le bouchon en caoutchouc est fermé car une fuite d'eau pourrait provoquer des chocs électriques ou d'autres problèmes graves. L'infiltration d'eau dans la batterie peut endommager les circuits internes, provoquer un incendie ou une explosion. En cas de doute sur la présence d'une infiltration d'eau dans la batterie, arrêtez immédiatement de l'utiliser et renvoyez-la au SAV ou à votre revendeur pour un contrôle.

Lorsque le produit n'est pas utilisé, rangez-le dans un endroit fermé sec et frais. Ne le rangez pas à l'extérieur ou à l'intérieur de la voiture pendant une période prolongée. Un ensoleillement excessif, une surchauffe et un froid extrême accélèrent le vieillissement des pneus et compromettent la durée de vie à la fois du produit et de la batterie. Ne l'exposez pas à la pluie ou à l'eau, ne l'immergez pas et ne le lavez pas à l'eau.

Vérifiez régulièrement le serrage des différentes pièces boulonnées, notamment les axes des roues, le système de pliage et de transport, le système de direction, le système de freinage, le bon état du cadre, des fourches et de la suspension. Les écrous et toutes les autres fixations autobloquantes peuvent perdre leur efficacité, il est donc nécessaire de vérifier et de resserrer périodiquement ces éléments.

Comme tous les composants mécaniques, ce produit est sujet à l'usure et à de fortes contraintes. Des matériaux et des composants différents peuvent réagir à l'usure ou à la fatigue sous contrainte de différentes manières. Si la durée de vie d'un composant est dépassée, il peut se briser brusquement et causer des blessures au conducteur. Toute fissure, rayure ou changement de couleur dans les zones fortement sollicitées indique que la durée de vie du composant a été atteinte et qu'il doit être remplacé.

Vérifiez l'usure des pneus : il ne doit pas y avoir de coupures, de fissures, de corps étrangers, de gonflements anormaux, de pièces manquantes ou d'autres dommages. Pour la pression des pneus, se référer à la valeur indiquée sur le côté du pneu (valeur recommandée).

N'essayez pas de démonter ou de réparer le produit par vous-même. Le remplacement de tous les composants du véhicule doit être effectué par le service d'assistance technique agréé ; pour en savoir plus, contactez son revendeur ou visiter le site www.platum.com

10. Fiche technique

Informations générales	
E-Moto Kids	
Châssis	Acier
Suspensions	Non
Vitesse	Lv1 : 8 km/h - âge 4-7 ans pour les débutants Lv2 : 12 km/h - âge 4-7 ans pour les experts Lv3 : 16 km/h - âge 7 pour les experts La vitesse est liée à la charge restante de la batterie et à la charge
Freins	Frein à tambour arrière
Pneus	Mesure : 16" x 2,4 avec chambre à air Pression : 40 PSI / 2.76 BAR
Charge maximum	45kg
Conducteur	4-7 ans - Utilisation du produit uniquement sous la surveillance d'un adulte. Le produit ne convient pas aux enfants de moins de 3 ans Le port d'un équipement de protection est obligatoire. Ne doit pas être utilisé dans la circulation. Vérifiez la législation en vigueur dans votre pays
Température de fonctionnement	0°C / 45°C
Durée de charge	environ 2-3 heures
Autonomie**	≤12Km
Système électrique	
Puissance nominale Moteur	0.15kW; 150W Brushless
Puissance maximum Moteur	0.40Kw; 400W
Écran	LED
Batterie	24V 5.2Ah 131Wh
Protection à basse tension	21V±0.5V
Limite de courant	16A
Phares	Non
Fonction	Pas d'application
Mesures	
Poids net	14.5kg
Poids brut	17kg
Dimensions produit ouvert	1206x560x630mm
Dimensions emballage	1135x230x490mm

* Toujours respecter le code de la route et les normes en matière en vigueur dans le pays de circulation.

** sujet à variations en fonction du poids du conducteur, des conditions de la route et de la température.

Informations générales	
Junior Jet	
Châssis	Aluminium
Suspensions	Non
Vitesse	Lv1 : 12 km / h La vitesse est liée à la charge restante de la batterie et à la charge.
Pente	10%
Freins	E-brake arrière et à pédale
Pneus	Mesure : 6.3"solides
Charge maximum	50kg
Conducteur	6+ ans - Utilisation du produit uniquement sous la surveillance d'un adulte. Produit non adapté aux enfants âgés de moins de 6 ans Il est nécessaire de porter des équipements de protection. Ne doit pas être utilisé dans la circulation. Vérifiez la législation en vigueur dans votre pays
Température de fonctionnement	0°C / 45°C
Durée de charge	Environ 4-6 heures
Autonomie**	≤8Km
Système électrique	
Puissance nominale Moteur	0,095kW ; 95W Brushless, 3,5Nm
Puissance maximum Moteur	0,13 KW ; 130 W
Écran	LED
Batterie	21,6V 2.6Ah 56.16Wh
Protection à basse tension	Oui
Limite de courant	10A
Phares	Feux avant et latéraux
Fonction	Pas d'application
Mesures	
Poids net	6,3 kg
Poids brut	8 kg
Dimensions produit ouvert	790x385x935mm
Dimensions emballage	815x155x340mm

* Toujours respecter le code de la route et les normes en matière en vigueur dans le pays de circulation.

** sujet à variations en fonction du poids du conducteur, des conditions de la route et de la température.

Informations générales	
Speed Kart	
Métier à tisser	Polypropylène
Suspension	Non
Vitesse	5 km/h
Freins	Non
Pneus	Polypropylène
Charge maximale	30 Kg
Chauffeur	3-5 ans - N'utilisez le produit que sous la surveillance d'un adulte. Produit ne convient pas aux enfants de moins de 3 ans Un équipement de protection doit être porté. Ne pas utiliser dans la circulation. Vérifiez les réglementations de votre pays
Température de fonctionnement	0°C / 45°C
Temps de charge	Environ 4-6 heures
Autonomie**	≤2Km
Système électrique	
Puissance nominale du moteur	0,024 kW ; 24W Brossé
Puissance maximale du moteur	0,03 KW ; 30 W
Montrer	Non
Pile	6 V à 4,5 Ah
Protection basse tension	Non
Limite de courant	Oui
Éclairage	LED
Caractéristique	Non
Dispositions	
Poids net	6.5 kg
Poids brut	7.5 kg
Ouvrir les dimensions du produit	890x560x560mm
Dimensions de l'emballage	870x320x210mm

* Toujours respecter le code de la route et les normes en matière en vigueur dans le pays de circulation.

** sujet à variations en fonction du poids du conducteur, des conditions de la route et de la température.

Informations générales	
Hyper Kid	
Métier à tisser	Polypropylène
Suspension	Non
Vitesse	5 km/h
Freins	Non
Pneus	Polypropylène
Charge maximale	30 Kg
Chauffeur	3-5 ans - N'utilisez le produit que sous la surveillance d'un adulte. Produit ne convient pas aux enfants de moins de 3 ans Un équipement de protection doit être porté. Ne pas utiliser dans la circulation. Vérifiez les réglementations de votre pays
Température de fonctionnement	0°C / 45°C
Temps de charge	Environ 4-6 heures
Autonomie**	≤2Km
Système électrique	
Puissance nominale du moteur	0,018 kW ; 18W Brossé
Puissance maximale du moteur	0,03 KW ; 30 W
Montrer	Non
Pile	6 V à 4,5 Ah
Protection basse tension	Non
Limite de courant	Oui
Éclairage	LED
Caractéristique	Non
Dispositions	
Poids net	13 kg
Poids brut	15 kg
Ouvrir les dimensions du produit	1050x490x590mm
Dimensions de l'emballage	820x26x430mm

* Toujours respecter le code de la route et les normes en matière en vigueur dans le pays de circulation.

** sujet à variations en fonction du poids du conducteur, des conditions de la route et de la température.

Problème	Cause	Solution
----------	-------	----------

11. Résolution des problèmes

Le moteur surchauffe	Température de fonctionnement excessive Défaut du moteur	Ne le touchez pas et laissez le refroidir pendant au moins 30 minutes avant de redémarrer le système Demander l'assistance technique
La roue motrice ne tourne pas	Anomalie du capteur du frein Le moteur est bloqué	Un capteur de freins défectueux peut provoquer l'arrêt involontaire du véhicule. Vérifiez et, si nécessaire, nettoyez la fente du levier de frein avec une brosse. Si le problème persiste, demander l'assistance technique Demander l'assistance technique
Le moteur s'éteint en cours de fonctionnement	Surchauffe du moteur	Arrêtez le véhicule et attendez qu'il refroidisse pendant au moins 30 minutes. Demander l'assistance technique
Une fois le produit rechargé, il ne s'allume pas ou s'éteint après quelques kilomètres.	Batterie endommagée	Demander l'assistance technique
La batterie ne se charge pas ou le produit ne s'allume pas	Problème électrique Chargeur endommagé Câbles et fils	Demander l'assistance technique Remplacez le chargeur Demander l'assistance technique Le desserrage interne des câbles et des fils peut également en être la cause. Contactez votre revendeur local pour résoudre le problème.

L'acheteur assume tous les risques associés au fait de ne pas porter un casque et d'autres équipements de protection.
L'acheteur est tenu de respecter les réglementations locales en vigueur :

12. Conditions de responsabilité et de garantie

1. l'âge minimum autorisé pour le conducteur,
2. les restrictions sur les types de conducteurs qui peuvent utiliser le produit
3. à tous les aspects réglementaires

L'acheteur est également tenu de maintenir le produit propre et en parfait état d'efficacité et d'entretien, d'effectuer avec diligence les contrôles de sécurité lui incombant tels que décrits dans les sections précédentes, de ne pas altérer le produit de quelque manière que ce soit et de conserver toute la documentation relative à l'entretien.

La société ne répond pas des dommages provoqués et n'est en aucun cas responsable des dommages causés aux biens ou aux personnes dans les cas où :

- le produit est utilisé de manière incorrecte ou non conforme aux instructions du manuel d'instructions ;
- le produit, suite à l'achat, est altéré ou modifié dans tout ou partie de ses composants.

En cas de défaillance du produit dû à des causes non imputables à des comportements incorrects du conducteur et si vous souhaitez consulter les conditions générales de garantie, veuillez contacter votre concessionnaire ou visitez le site www.platum.com

Sont toujours exclues du champ d'application de la Garantie Légale des Produits les défaillances ou dysfonctionnements causés par des événements accidentels et/ou imputables à la responsabilité de l'Acheteur ou par une utilisation du Produit non conforme à l'usage prévu et/ou à celui prévu dans la documentation technique jointe au Produit, ou dus à un défaut de réglage des parties mécaniques, à l'usure naturelle des matériaux d'usure ou causés par des erreurs de montage, un manque d'entretien et/ou une utilisation de celui-ci non conforme aux instructions.

Par exemple, les éléments suivants doivent être considérés comme exclus de la Garantie légale relative aux Produits :

- les dommages causés par des chocs, des chutes ou des collisions accidentelles, des crevaisons ;
- les dommages causés par l'utilisation, l'exposition ou le stockage dans un environnement inapproprié (par exemple : présence de pluie et/ou de boue, exposition à l'humidité ou à des sources de chaleur excessive, contact avec du sable ou d'autres substances)
- dommages causés par le manque de réglage pour l'utilisation sur route et/ou entretien des pièces mécaniques, des freins à disque mécaniques, du guidon, des pneus, etc. ; l'installation et/ou le montage incorrect des pièces et/ou des composants
- l'usure naturelle des matériaux consommables : frein à disque mécanique (par ex. plaquettes, étriers, disque, câbles), pneus, plateformes, joints, roulements, feux led et ampoules, pied, boutons, garde-boue, pièces en caoutchouc (plateforme), câblage des connecteurs des câbles, caches et autocollants, etc. ; connecteurs des câbles, masques et autocollants, etc. ;
- l'entretien inapproprié et/ou l'utilisation incorrecte de la batterie du Produit ;
- l'altération et/ou le forçage de parties du Produit ;
- l'entretien ou la modification incorrect ou inadéquat du Produit ;
- la mauvaise utilisation du Produit (par exemple : surcharge, utilisation dans des compétitions et/ou pour des activités commerciales de location) ;
- les entretiens, les réparations et/ou les interventions techniques sur le Produit effectués par des tiers non autorisés ;
- les dommages aux Produits résultant du transport, s'il est effectué par l'Acheteur ;
- les dommages et/ou les défauts résultant de l'utilisation de pièces de rechange non originales.

Nous vous invitons à consulter la version la plus récente des conditions de garantie disponible sur le site : www.platum.com

13. Informations sur l'élimination



ATTENTION

Traitement du dispositif électrique ou électronique en fin de vie (applicable dans tous les pays de l'union européenne et dans d'autres systèmes européens avec système de tri sélectif)



Ce symbole sur le produit ou sur l'emballage indique que le produit ne doit pas être considéré comme un déchet ménager normal, mais doit plutôt être livré à un point de collecte approprié pour le recyclage des équipements électriques et électroniques (DEEE).

En vous assurant que ce produit est éliminé correctement, vous contribuerez à éviter les conséquences négatives potentielles pour l'environnement et la santé qui pourraient autrement être causées par une élimination inappropriée. Le recyclage des matériaux permet de conserver les ressources naturelles.

Pour des informations plus détaillées sur le recyclage et l'élimination de ce produit, vous pouvez contacter le service local d'élimination des déchets ou bien le point de vente où vous l'avez acheté.

Dans tous les cas, il faut effectuer l'élimination conformément à la normative en vigueur dans le pays d'achat.

En particulier, les consommateurs sont tenus de ne pas éliminer les DEEE en tant que déchets municipaux, mais doivent participer à la collecte séparée de ce type de déchets à travers deux modes de remise :

- Aux Centres de Collecte municipaux (également appelés Eco-emplacements, îlots écologiques), directement ou via les services de collecte des entreprises municipales, là où ils sont disponibles ;
- Au près des points de vente de nouveaux appareils électriques et électroniques.

Ici, les DEEE de très petites dimensions (dont le côté le plus long est inférieur à 25 cm) peuvent être livrés gratuitement, tandis que les plus gros peuvent être livrés en mode 1 contre 1, c'est-à-dire en livrant l'ancien produit lorsque vous en achetez un neuf ayant les mêmes fonctions.

Par ailleurs, le mode 1 contre 1 est toujours garanti lors de l'achat par le consommateur d'un nouvel EEE, quelle que soit la taille du DEEE.

En cas d'élimination abusive d'équipements électriques ou électroniques, les sanctions prévues par la législation en vigueur en matière de protection de l'environnement peuvent être appliquées (selon la législation italienne) ; veuillez impérativement vous conformer à la réglementation en vigueur dans le pays d'utilisation / d'élimination du véhicule).

Si les DEEE contiennent des piles ou des accumulateurs, ceux-ci doivent être retirés et soumis à un tri sélectif spécifique.



ATTENTION

Traitement des batteries usagées (applicable dans tous les pays de l'Union européenne et dans d'autres systèmes européens dotés de systèmes de tri sélectif)



Ce symbole sur le produit ou sur l'emballage indique que la batterie ne doit pas être considérée comme un déchet ménager normal. Sur certains types de batteries, ce symbole peut être utilisé en combinaison avec un symbole chimique.

Les symboles chimiques du mercure (Hg) ou du plomb (Pb) sont ajoutés si la batterie contient plus de 0,0005 % de mercure ou de 0,004 % de plomb.

En vous assurant que les batteries sont éliminées correctement, vous contribuerez à éviter les conséquences négatives potentielles pour l'environnement et la santé qui pourraient autrement être causées par leur mise au rebut inappropriée. Le recyclage des matériaux permet de conserver les ressources naturelles. Dans le cas de produits qui, pour des raisons de sécurité, de performance ou de protection des données, nécessitent une connexion fixe à une pile/batterie interne, celle-ci ne doit être remplacée que par du personnel de maintenance qualifié.

Livrez le produit en fin de vie à des points de collecte adaptés à l'élimination des équipements électriques et électroniques : cela garantit que la batterie à l'intérieur est également traitée correctement.

Pour plus d'informations sur la mise au rebut de la pile-batterie usée ou du produit, vous pouvez contacter le service local pour l'élimination des déchets ou le point de vente où vous l'avez acheté.

Dans tous les cas, il faut effectuer l'élimination conformément à la normative en vigueur dans le pays d'achat.

Това ръководство важи за следните продукти:

E-Moto Kids

Junior Jet

Hyper Kid

Speed Kart

Ръководство за употреба

DU-KIDS-250002 Rev.00

Превод на оригиналните инструкции

Благодарим Ви, че закупихте този продукт.

За информация, техническа помощ, съдействие и за справка с общите условия на гаранция, свържете се с вашия търговец или посетете сайта www.platum.com

Съдържание

1. Инструкции за безопасност
2. Съдържание на опаковката и съглобяване
3. Панорамен изглед на продукта
4. Зареждане на батерията
5. Информация на командите / Контролен панел
6. Бързо упътване
7. Регулиране на спирачките
8. Автономен и изпълнение
9. Съхранение, поддръжка и почистване
10. Техническа листовка
11. Отстраняване на проблеми
12. Отговорност и общи условия на гаранцията
13. Информация за изхвърляне

1. Инструкции за безопасност



ВНИМАНИЕ

ВАЖНО! Прочетете и следвайте внимателно следните инструкции, преди да използвате продукта. Запазете това ръководство за бъдещи справки или нови потребители.

Отделете необходимото време да научите основите на практиката, за да се избегне голям инцидент, който може да възникне през първите няколко месеца. Свържете се с търговеца за да получите подходяща подкрепа за това, как да използвате продукта правилно или да бъдете насочени към подходяща организация за обучение.

Дружеството отхвърля всякаква пряка или непряка отговорност, произтичаща от лоша употреба на продукта, нарушения, както на правилата за движение по пътищата, така и на инструкциите в това ръководство, инциденти и спорове, в следствие на неспазване на разпоредбите и на незаконни действия.

Този продукт трябва да се използва за съответните цели, трябва да се използва от едно лице, а не за превоз на пътници, следователно не може да се използва от повече от едно лице едновременно.

Този продукт трябва да се използва в частни и защитени зони. Те не трябва да се използват на обществени места като обществени пътища, обществени пътеки или тротоари.

Не променяйте по никакъв начин предназначението на продукта, този продукт е играчка и не е подходящ за правене на каскади, състезания, транспортиране на предмети, телене на хора, други продукти/предмети или принадлежности.

E-Moto Kids трябва да се използва с повишено внимание, като винаги се спазват правилата, представени в това ръководство с инструкции и наложени от Кодекса за движение по пътищата на държавата на употреба, за да се избегнат опасностите и за да се положат максимални грижи за себе си и за другите.

ОБЩА ПРЕДУПРЕЖДЕНИЯ:

Продуктът НЕ е предназначен за деца на възраст под 6 години (72 месеца)

Опасност от поглъщане на компоненти с малки размери.

Употреба на продукта единствено под пряк надзор и наблюдение от страна на възрастен.

Трябва да се носят одобрени предпазни средства (каска, ръкавици, наколенки, налакътници и др.). Да не се използва в трафик.

Използвайте продукта с максимално внимание.

Изисква се специално умение на потребителя, за да се избегнат падания и сблъсъци с последващи повреди и наранявания на потребителя и други лица.

Винаги проверявайте общото състояние на продукта преди употреба (налягане на гумите, статус на спирачките, затягане на винтовете, зададена максимална скорост и др.).

Не използвайте при следните условия: пътища с натоварено движение или когато наскоро има превозни средства, градини с наклон, по стълби или в близост до стълби, през нощта или среда с намалена видимост, дъждовно време или друга потенциално опасна среда.

Junior Jet трябва да се използва внимателно, като винаги се спазват правилата в това ръководство с инструкции и тези, наложени от Закона за движение по пътищата на държавата, в която се използва, за да се избегнат опасности и да се положат максимални грижи за Вас самите и за другите.

ОБЩА ПРЕДУПРЕЖДЕНИЯ:

Продуктът НЕ е предназначен за деца под 6 години (72 месеца)

Опасност от поглъщане на компоненти с малки размери.

Употреба на продукта единствено под пряк надзор и наблюдение от страна на възрастен.

Трябва да се носят одобрени предпазни средства (каска, ръкавици, наколенки, налакътници и др.). Да не се използва в трафик.

Използвайте продукта с максимално внимание.

Изисква се специално умение на потребителя, за да се избегнат падания и сблъсъци с последващи повреди и наранявания на потребителя и други лица.

Винаги проверявайте общото състояние на продукта преди употреба (налягане на гумите, статус на спирачките, затягане на винтовете, зададена максимална скорост и др.).

Не използвайте при следните условия: пътища с натоварено движение или когато наскоро има превозни средства, градини с наклон, по стълби или в близост до стълби, през нощта или среда с намалена видимост, дъждовно време или друга потенциално опасна среда.

Speed Kart трябва да се използва с повишено внимание, като винаги се спазват правилата в това ръководство за употреба и наложените от Правилника за движение по пътищата на страната на обръщение, за да се избегнат опасности и да се грижите максимално за себе си и другите.

ОБЩИ ПРЕДУПРЕЖДЕНИЯ:

Продуктът HE е предназначен за деца под 3 години (36 месеца) Опасност от поглъщане на малки компоненти.

Използвайте продукта само под прякото наблюдение и наблюдение на възрастен.

Изисква се специално умение на потребителя, за да се избегнат падания и сблъсъци с последващи щети и наранявания на потребителя и трети лица.

Винаги проверявайте цялостното състояние на продукта преди употреба (налягане в гумите, състояние на спирачката, затягане на винта, максимална скорост и т.н.).

Не използвайте при следните условия: натоварени пътища или когато превозните средства са навън, стъпала по склонове, на или близо до стълби, нощна или лоша видимост, дъждовно време или друга потенциално опасна среда.

Hyper Kid трябва да се използва с повишено внимание, като винаги се спазват правилата в това ръководство за употреба и наложените от Правилника за движение по пътищата на страната на движение, за да се избегнат опасности и да се грижите максимално за себе си и другите.

ОБЩИ ПРЕДУПРЕЖДЕНИЯ:

Продуктът HE е предназначен за деца под 3 години (36 месеца) Опасност от поглъщане на малки компоненти.

Използвайте продукта само под прякото наблюдение и наблюдение на възрастен.

Изисква се специално умение на потребителя, за да се избегнат падания и сблъсъци с последващи щети и наранявания на потребителя и трети лица.

Винаги проверявайте цялостното състояние на продукта преди употреба (налягане в гумите, състояние на спирачката, затягане на винта, максимална скорост и т.н.).

Не използвайте при следните условия: натоварени пътища или когато превозните средства са навън, стъпала по склонове, на или близо до стълби, нощна или лоша видимост, дъждовно време или друга потенциално опасна среда.

**ВНИМАНИЕ**

Изисквания за управление:

Модел	E-Moto Kids	E-Moto Kids	Junior Jet	Speed Kart	Hyper Kid
Код на продукт	DU-BI-220004	-	DU-MO-250004	DU-KA-250001	DU-BI-250001
Код на продукта с електронен звънец (не е включен)	-	DU-BI-230001	-		
Тегло МИН. (Kg)	20	20	20	10	10
Тегло МАКС. (Kg)	45	45	45	25	25
Възраст МИН. *	4	4	6	3	3
Възраст МИН. *	6	6	16	5	5
Височина (cm) МИН.	80	80	80	70	70
Височина (cm) МАКС.	120	120	120	100	100

* Преди да използвате продукта, проверете и следвайте местните разпоредби, които са в сила във връзка с минималната позволена възраст на водача, ограниченията за вида на шофьорите, които могат да използват продукта и за самата употреба на самия вид продукт.

Нивото на звуково налягане (шум) по крива А към ухото на водача е по-малко от 70 dB(A).

Графична форма на предупрежденията за безопасност

За идентифициране на съобщенията за безопасност в това ръководство ще се използват следните графични предупредителни символи. Те имат функцията да привличат вниманието на читателя / потребителя, с цел правилната и безопасна употреба на продукта.

**ВНИМАНИЕ**

Обърнете внимание

Подчертава правилата, които трябва да се спазват, за да се избегне увреждане на продукта и/или предотвратяване на възникването на опасни ситуации.

**ОПАСНОСТ**

Остатъчни рискове

Подчертава наличието на опасности, които причиняват остатъчни рискове, на които потребителят трябва да обърне внимание, за да избегне нараняване или материални щети.

Предупреждения от общ характер

**ВНИМАНИЕ**

Важно е да се вземе под внимание, че когато се намирате на обществено място или на пътя, дори ако следвате стриктно това ръководство, не сте предпазени от наранявания, дължащи се на нарушения или неподходящи действия, предприети срещу други превозни средства, препятствия или хора. Злоупотребата с продукта или неспазването на инструкциите в това ръководство може да причини сериозни щети.

Този продукт е електрическо превозно средство. Колкото по-бързо карате, толкова по-дълго става спирачното разстояние. Аварийното спиране по хлъзгави, кални, мокри или заледени пътища може да доведе до подхлъзване на колелата и загуба на равновесие. Трябва да се поддържа подходяща скорост и безопасна дистанция от други превозни средства или пешеходци. Бъдете по-внимателни, при шофиране по непознати пътища. Не отваряйте стойката, когато използвате продукта, съществува риск от сериозно нараняване и увреждане на продукта.

**ВНИМАНИЕ**

При мокри пътища спирачното разстояние се увеличава, а сцеплението намалява значително в сравнение с това на сухите пътища! Шофирайте по-внимателно, като спазвате разстоянията!

За ваша собствена безопасност, винаги носете: каска, наколенки и налакътници, за да се предпазите от падане и наранявания по време на шофиране на продукта. Когато заемате продукта, накарайте шофьора да носи обезопасително оборудване и обяснете как да използва превозното средство. За да избегнете нараняване, не заемайте продукта на хора, които не знаят как да го използват. Винаги носете обувки, преди да използвате продукта.

Децата не трябва да извършват операции по почистване и/или поддръжка.

**ВНИМАНИЕ**

Електронен звънец:

- Препоръчва се да използвате звънеца с най-ниска сила.
- Не използвайте звънеца на близко разстояние.

Инструкции и предупреждения относно поведението при шофиране

Условия	Подходяща/предвидена употреба	Неправилна употреба
Водачи	Един	Повече хора или животни
Обезопасително оборудване	Каска, наколенки, налакътници, светлоотразителна жилетка (за продукти Junior Jet и Moto Kids)	Няма оборудване
Проверки преди управление	Преди всяка употреба проверявайте спирачките и тяхната ефективност, проверявайте налягането в гумите, ако са надуваеми (вижте страната на гумата, за да знаете стойността препоръчително), износване на колелата, газ и състоянието на зареждане на батерията.	Никога да не се проверява продуктът преди шофиране
	Ако бъдат открити необичайни шумове или аномалии, не използвайте продукта и се свържете с вашия търговец или Упълномощена Служба за Техническа Поддръжка	Използването на продукта при наличие на шум и аномал
Вървене при бутане на продукта	Не ускорявайте	Натиснете подаването на газ
	Бутане при вървене по пешеходни пътеки	Шофиране на превозното средство на пешеходни пътеки
	В пренаселени зони	Шофиране на превозното средство в пренаселени зони
От спряно положение	Лицето, което управлява този продукт, трябва да може лесно да подпира и двата крака на земята, като държи кормилото на правилна височина	Да не е в състояние да поддържа продуктът спрян и в равновесие. Сядане върху продукта, когато е в ход или спрян

Условия	Подходяща/предвидена употреба	Неправилна употреба
Управление при нормални условия	Няма предмети, висящи от кормилото	Предметите, висящи от кормилото, водят до нестабилност и могат да бъдат пречка по време на маневрите
	Шофиране с две ръце на кормилото.	Шофиране с една ръка или без ръце
	Да не се използват устройства като телефони, смарт часовници, музикални плейъри, слушалки	Използването на устройства като телефони, смарт часовници, музикални плейъри, слушалки
	Шофиране с двата крака на платформите удобно и безопасно	Шофиране с един или повече крака извън страничните платформи
	Шофиране с каска и предпазни средства	Шофиране без каска и предпазни средства
	Шофиране под наблюдение на възрастен, не в трафика	Шофиране по магистрали, междуградски пътища Шофиране по натоварени пътища Шофиране по тротоари Шофиране в пренаселени зони Шофиране по много тежки пътища Шофиране в близост до: клисури, наклони, пристанища, море, езера и реки
	Спазвайте местните разпоредби и кодекса за движение по пътищата	Неспазване на разпоредбите в сила и кодекса за движение по пътищата
	Винаги гледайте напред и обръщайте внимание на всички препятствия, превозни средства и пешеходци наблизо	Разсейване по време на шофиране
	Променяйте посоката, като се уверите, че ви виждат, като намалите скоростта	Сменяна на посоката рязко с висока скорост, без да сте уверени, че ви виждат
	Във всеки случай, предвидете траекторията и намалете скоростта, като спазвате кодекса за движение по пътищата и най-уязвимите	Спирането и завиването едновременно правят превозното средство нестабилно
	Винаги използвайте индикатори за посока, ако са предвидени на продукта	Не използване на индикатори за посока
Намаляване в присъствието на пешеходци	Ускоряване или поддържане на постоянна скорост в присъствието на пешеходци	
Нередовни пътни условия: изкуствени неравности / стъпала / неравна пътна настилка	Шофиране с умерена скорост	Шофиране с висока скорост
	Свийте леко коленете си за по-добро поемане на ударите, когато преминавате неравна повърхност.	Ускоряване върху неравности и улици, слизане по стъпала, прескачане на препятствия, качване по тротоари, твърдо шофиране.
Поведение: при завой, спускане, при наличие на препятствия, превозни средства и пешеходци наблизо	Спазвайте безопасна дистанция	Не спазване на безопасна дистанция
	Спрете да ускорявате/Спирайте и намалете скоростта	Ускоряване
	Шофирайте с умерена скорост и спирайте по безопасен начин	Шофиране с висока скорост, внезапно спиране
	Обърнете внимание на вратите и другите препятствия на височина	Минаване под препятствия на височина

Условия	Подходяща/предвидена употреба	Неправилна употреба
Условия на видимост	Шофиране, само ако има достатъчно светлина, за безопасно шофиране.	Шофиране в неблагоприятни условия на светлина при изключени светлини и без използване на светлоотразителна жилетка или тиранти
Метеорологични условия	Шофиране при оптимални метеорологични условия (без дъжд)	Управление при неблагоприятни условия: при дъжд, когато вали сняг, в присъствието на лед или кал по пътя, силен вятър, в случай на мъгла.
Паркиране	В специални зони, без да се затруднява движението на превозни средства и пешеходци	Навсякъде, пречейки на движението на превозни средства и пешеходци
	Върху гладки повърхности, осигуряващи стабилност	Върху неравни повърхности и без осигуряване на стабилност
	Изключете продукта и винаги използвайте устройство за аларма. Използвайте предоставената стойка	Да се оставя продуктът включен, без надзор, без устройство за аларма
Да се практикуват екстремни спортове/каскади	НЕ	ДА Шофиране в близост до: клисури, наклони, пристанища, море, езера и реки Шофиране в локви Състезания с други превозни средства
Да се подлага продукта на силни удари	НЕ	ДА да се хвърлят върху него неща или хора, да се хвърля от стъпала или от високо

Какво да правите след падане с Moto Kids и Junior Jet:

Проверете дали лостът на газта функционира правилно. За да направите това, ускорете и забавете няколко пъти.

Винаги проверявайте дали спирачките работят правилно. За да направите това, слезте от продукта, избутайте продукта напред и натиснете спирачка, за да се уверите, че той отговаря на командите.



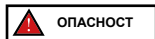

Уверете се, че всички компоненти на превозното средство са на място и са надеждно обезопасени.





Проверете износването и налягането на гумите (вижте страната на гумата за препоръчителната стойност). Проверете спирачките и кабелите за износване.

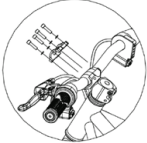

Спирачките могат да се нагреят по време на употреба. Не докосвайте след употреба.

2. Съдържание на опаковката и сглобяване

Модел	Референтна фигура	В опаковката	Указания
E-Moto Kids		<ul style="list-style-type: none"> - 1 бр. кормилна пластина - 4 бр. винтове кормилна пластина - 2 бр. платформи - 4 бр. пластмасови капаци - 3 бр. гаечни ключа - 2 бр. неподвижен ключ - 4 бр. винтове за фиксиране на платформи - 2 бр. винтове за фиксиране на капак - 1 бр. зарядно устройство - 1 бр. електронен звънец (само DU-BI-230001) 	<p>1. Монтаж на предното колело:</p>  <p>Лост за бързо освобождаване</p> <p>Монтирайте колелото на предната вилка в посоката на стрелката. След като монтирате предното колело, завъртете лоста за бързо освобождаване по посока на часовниковата стрелка достатъчно и след това го сгънете навътре, за да го блокирате.</p> <p>2. Инсталиране на кормило:</p>  <p>Както е показано на фигурата, използвайте гаечния ключ, за да затегнете пластината за закачане на кормилото с четирите винта и шайби и спазвайте въртящия момент на затягане, равняващ се на 9 Nm.</p> <p>3. Инсталиране на платформи:</p>  <p>Приближете от лявата страна платформата, включително стойката, като направите така, тя да съответства на съответните отвори, разположени върху рамката, поставете двата винта и ги затегнете (виж снимката).</p>

Модел	Референтна фигура	В опаковката	Указания
E-Moto Kids			 <p>Поставете от противоположната страна платформата, като направите така, тя да съответства на съответните отвори на рамката, поставете двата винта и ги затегнете (виж снимката).</p> <p>4. Монтаж на пластмасовите капаци:</p>   <p>Приближете и поставете черните странични капаци, като се уверите, че спазвате правилната посока (виж снимката), поставете винта и го затегнете, колкото е необходимо.</p>  <p>Приближете и инсталирайте червения капак във формата на пръстен, като направите така, той да съответства на рамката (виж снимката). Повторете операцията от противоположната страна.</p>

Електронен звънец (не е включен – само DU-BI-230001)

Общ изглед:

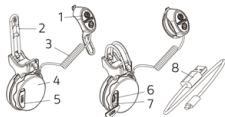

1. Команди за управление
2. Скоба за закрепване
3. Основен кабел
4. Електронен звънец
5. Водоустойчив конектор USB
6. Микро гнездо за зареждане USB
7. Индикатор за зареждане
8. Кабел за зареждане

Указания за зареждане:

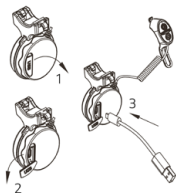

1. Преди първоначалната употреба се уверете, че сте заредили напълно клаксона на велосипеда.
2. Отворете водоустойчивата капачка на USB порта и свържете кабела за зареждане към микро USB порта.
3. Свържете другия край на кабела за зареждане към хранящия блок за зареждане.

ВНИМАНИЕ

- По време на зареждането ще свети червената лампичка.
- Когато зареждането завърши, лампичката ще стане зелена.
- Времето за едно зареждане е 1,2 часа.

След завършване на зареждането изключете кабела за зареждане и се уверете, че сте покрили USB конектора.

Инсталиране:

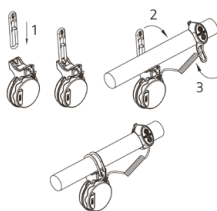

1. Поставете основния корпус на клаксона на кормилото в желаното положение и го закрепете здраво със силиконовата катарама.
2. Изберете подходящото разстояние и закрепете контролера към кормилото.

ВНИМАНИЕ

- Използвайте силиконовата катарама с подходяща закопчалка с шракване според размера на кормилото.
- Уверете се, че сте избрали правилното обтягане на кормилото, за да закрепите контролера

Начин на употреба:

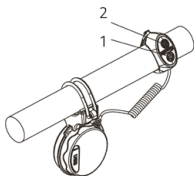

1. Клаксон: Натиснете бутона един или два пъти.

Бутонът (1) е за клаксона, а бутонът (2) е за регулиране на звука на три различни степени

ВНИМАНИЕ

- Продължителното натискане на бутона на клаксона не активира продължителен звук, трябва да се натисне бързо, за да прозвъни еднократно.





Поддръжка:







- За натискане на бутоните на контролера не използвайте остри предмети, за да не повредите силиконовата защита.
- Продуктът е с известна водоустойчивост, но не го потапяйте изцяло.
- По време на зареждането се уверете, че водоустойчивият конектор е добре подравнен с основната повърхност на клаксона.

















ВНИМАНИЕ









- Не използвайте продукта на закрито или в тесни пространства.
- Дръжте продукта далеч от източници на топлина и предмети с висока температура.









Модел	Референтна фигура	В опаковката	Указания
Junior Jet		<ul style="list-style-type: none"> - 1 бр. ключ шестограм - 1 бр. зарядно устройство - 2 бр. ръкохватки 	<p>Инсталиране на стъблото на кормилото:</p>  <p>1. Поставете стъблото на кормилото, като внимавате да подравните стопорния винт в основата на стъблото. Ако е необходимо, разхлабете края, като го завъртите обратно на часовниковата стрелка.</p>  <p>2. Ако винтовете все още не са монтирани, ги поставете в съответните отвори и ги затегнете здраво. След това затегнете и стопорния винт.</p>  <p>3. Блокирайте системата за сгъване, като завиее ръкохватката и се уверите, че металния стопер (предпазен) е правилно подравнен между основата и стъблото, така че да предотврати сгъване на колоната</p>  <p>4. Поставете двете ръкохватки и завийте съответните винтове, като се уверите, че ги подравнявате правилно към долните отвори на кормилото, които са подготвени за закрепването им.</p>

Модел	Референтна фигура	В опаковката	Указания
Speed Kart		<ul style="list-style-type: none"> - N.1 зарядно за батерии - N.2 винтове - Детско столче No1 - N.4 колела - N.4 Шайби и гайки - N.1 дистанционер - N.1 дистанционер за задвижващи колела 	 <p>Повдигнете волана към предната част, за да го отворите в режим на употреба.</p>  <p>Поставете седалката върху подвижната плоча, като центрирате отворите за винтове.</p>  <p>Вкарайте винтовете отдолу и ги затегнете без прекалено дърпане.</p>  <p>Развийте централния винт отзад на автомобила и отворете вратата, като се уверите, че бутонът за запалване е ИЗКЛЮЧЕН.</p>  <p>Плъзнете белия електрически контактен кондензатор на батерията.</p>

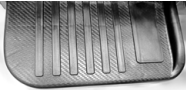
Модел	Референтна фигура	В опаковката	Указания
Speed Kart			 <p>Свържете конектора на батерията към батерията и затворете капака, като затегнете винта.</p>  <p>Поставете предните колела на оста, поставете шайбата и гайката и затегнете с гаечния ключ, без да се претоварвате.</p>  <p>Преди да поставите и затегнете лявото задно колело, поставете бялата дистанционна тръба върху оста.</p>  <p>Преди да поставите и затегнете дясното задно колело, поставете черния дистанционер така, че да се захваща за бялата верига.</p>  <p>Дръпнете лоста под централната плоча и спуснете волана, за да затворите картата. Винаги проверявайте дали бутонът за запалване винаги е изключен, когато не се използва.</p>

Модел	Референтна фигура	В опаковката	Указания
Hyper Kid		<p>КОЛЕЛА</p> <p>- п. 2 колела</p>  <p>- п.2 Болтове с шайби</p>  <p>- п. 2 капаци на главините</p>  <p>- п.1 Ос на колелото с Шайбата</p> 	<p>СГЛОБЯВАНЕ НА КОЛЕЛО</p>  <p>Обърнете триколката с главата надолу, свалете скобата под продукта и освободете оста на колелата от двете метални скоби</p>  <p>Поставете оста на колелата в задната главина и поставете колелата на оста</p>  <p>Поставете шайбите и заключете двете колела с два болта, без да затягате прекалено</p>  <p>Позиционирайте и поставете двата капака на главината</p>

Модел	Референтна фигура	В опаковката	Указания
Hyper Kid		<p data-bbox="464 263 650 302">КОРМИЛО И ПРЕДНО СЪГЪЛКО</p> <p data-bbox="464 329 619 346">-п.1 предно стъкло</p>  <p data-bbox="464 543 567 560">-п.1 кормило</p>  <p data-bbox="464 736 660 754">-п.1 капак на кормилото</p> 	<p data-bbox="733 110 940 149">МОНТАЖ НА КОРМИЛО И ПРЕДНО СЪГЪЛКО</p>  <p data-bbox="733 336 992 416">Отстранете винтовете отпред, поставете предното стъкло и го затегнете със същите винтове, без да затягате прекалено</p>  <p data-bbox="733 572 940 608">Отстранете 4-те винта в колоната на кормилото</p>  <p data-bbox="733 783 919 819">Завийте кормилото с 4 Налични винтове</p>  <p data-bbox="733 987 992 1038">Поставете капака на кормилото и Серраре централната скорост</p>

Модел	Референтна фигура	В опаковката	Указания
Hyper Kid		<p data-bbox="464 365 671 404">КАПАЦИ НА БАТЕРИИ И СЪПЛАЛА</p> <p data-bbox="464 428 653 448">п.1 Капак на батерията</p>  <p data-bbox="464 642 560 662">-п.2 педали</p>  <p data-bbox="464 864 619 885">-п.1 метална скоба</p> 	<p data-bbox="733 78 982 117">СГЛОБЯВАНЕ НА КАПАКА НА БАТЕРИЯТА И СЪПЛАЛАТА</p>  <p data-bbox="733 326 985 384">От дясната страна на автомобила свържете червения кабел към батерията</p>  <p data-bbox="733 579 992 681">Монтирайте капака на батерията, като затегнете винта отдолу, но оставяйки белия кабел да излезе отдолу в подходящия слот</p>  <p data-bbox="733 845 974 885">Свържете кабела към десния педал с педала на газта</p>  <p data-bbox="733 1039 982 1078">Поставете подножието и винт. Повторете и от другата страна</p>  <p data-bbox="733 1234 985 1336">Когато автомобилът се преобърне, завийте металната скоба с четирите винта, за да увеличите опората на подложките за крака</p>



ВНИМАНИЕ

Сглобете продукта правилно.

Преди да използвате превозното средство, уверете се, че сте монтирали правилно частите на превозното средство и сте проверили работата на електронната инсталация:

- **Предно колело:** Проверка на затягането и стабилността
- **Кормило:** Проверка на затягането и стабилността
- **Платформи:** Проверете стабилността на стойката и на платформите
- **Лост на спирачка:** Проверете действието на спирачката (раздел 7)
- **Седалка:** Проверете височината и стабилността на седалката
- **Електронна инсталация:** Проверете функционирането на превозното средство (раздел 5)

Ако при сглобяването бъдат открити фабрични дефекти, неясни проходи или затруднения при самото сглобяване или при настройките, не шофирайте превозното средство и се свържете с търговеца или посетете уебсайта www.platum.com за техническо обслужване.

Не използвайте аксесоари и/или допълнителни части, които не са одобрени от производителя.

Дръжте децата далеч от пластмасови части (включително опаковъчни материали) и малки части, които могат да причинят задушаване. Забранено е да променят или трансформират продукта или неговите части, по какъвто и да е начин, това може да увреди ефективността, структурата и да причини повреди. Елиминирайте всички остри ръбове, дължащи се на неправилна употреба, счупване или повреда на продукта. Ако забележите фабрични дефекти, необичайни шумове или аномалии, не шофирайте превозното средство и се свържете с търговеца или посетете www.platum.com за техническа помощ.

С оглед на непрекъснатото технологично развитие, производителят си запазва правото да променя продукта без предизвестие, без това ръководство да се актуализира автоматично.

За информация и справка с ревизиите на това ръководство посетете уебсайта www.platum.com

3. Панорамен изглед на продукта

E-Moto Kids



1. Лост на спирачка
2. Контролен панел
3. Ствол
4. Рама
5. Седалка
6. Джанта
7. Гума

8. Регулиране на верига
9. Спирачка с барабан
10. Верига (вътрешна)
11. Платформа със стойка
12. Капак на батерията
13. Батерия (вътрешна)
14. Предна вилка



1. Предни светлини
2. Предна LED светлина
3. Механизъм за сгъване
4. Предно колело
5. Странична LED светлина
6. Стойка

7. Водещо колело
8. Заден калник със спиращка с педал
9. Порт за зареждане
10. Лост на електронна спиращка
11. Мултифункционален бутон
12. Лост за ускорение

Speed Kart



1. Ниски предни светлини
2. Предна LED светлина
3. Сгъваеми предни колела
4. Волан

5. Сгъваема система
6. Седалище
7. Отделение за батерии
8. Задни колела

Hyper Kid



1. Предното стъкло
2. Предни LED фарове
3. Колело
4. Лява подножия
5. Задно колело

6. Задна светлина
7. Седалище
8. Дясна подножия с газ (от другата страна)
9. Панел с бутони
10. Копчета

4. Зареждане на батерията





ВНИМАНИЕ

При първата употреба заредете продукта на 100%. Уверете се, че продуктът, зарядното устройство и портът за зареждане са сухи. Дейността трябва да бъде извършена само от възрастен човек.

Инструкции:

- Изключете продукта

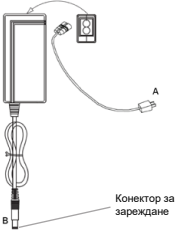
Модел	Референтна фигура	Инструкции
E-Moto Kids	<p>Порт за зареждане</p> <p>Адаптер на мрежа 100-240V</p> <p>А</p> <p>Индикатор за статус на зареждане</p> <p>Конектор за зареждане DC5.5-2.1</p> <p>В</p>	<ol style="list-style-type: none">1. Преди да заредите превозното средство, уверете се, че сте го изключили.2. Отворете гумената капачка, разположена на порта за зареждане (от вътрешната страна на рамката).3. Първо включете щепсела (А) на зарядното устройство в контакта, след което свържете конектора (В) към порта за зареждане на превозното средство.4. Когато батерията е заредена (зелен индикатор), измъкнете конектора на зарядното устройство, не забравяйте да поставите отново гумената капачка в порта за зареждане. <div data-bbox="616 695 806 744"><p>ВНИМАНИЕ</p></div> <p>Червената светлина на захранващото устройство ще премине в зелено, когато операцията по зареждане приключи.</p>

Модел	Референтна фигура	Инструкции
Junior Jet	 <p>Порт за зареждане</p>  <p>Конектор за зареждане</p>	<ol style="list-style-type: none"> 1. Преди да заредите превозното средство, уверете се, че сте го изключили. 2. Отворете гумената капачка, разположена на порта за зареждане (от вътрешната страна на рамката). 3. Първо включете щепсела (A) на зарядното устройство в контакта, след което свържете конектора (B) към порта за зареждане на превозното средство. 4. Когато батерията е заредена (зелен индикатор), измъкнете конектора на зарядното устройство, не забравяйте да поставите отново гумената капачка в порта за зареждане. <div style="border: 1px solid black; padding: 5px; display: inline-block;">  ВНИМАНИЕ </div> <p>Червената светлина на захранващото устройство ще премине в зелено, когато операцията по зареждане приключи.</p>

Модел	Референтна фигура	Инструкции
Speed Kart	 <p>Порт за зареждане</p>  <p>100-240V мрежов адаптер</p> <p>Конектор за зареждане</p>	<ol style="list-style-type: none"> 1. Преди да заредите превозното средство, уверете се, че сте го изключили. 2. Отворете гумената капачка, разположена на порта за зареждане (от вътрешната страна на рамката). 3. Първо включете щепсела (A) на зарядното устройство в контакта, след което свържете конектора (B) към порта за зареждане на превозното средство. 4. Когато батерията е заредена (зелен индикатор), измъкнете конектора на зарядното устройство, не забравяйте да поставите отново гумената капачка в порта за зареждане. <div style="border: 1px solid black; padding: 5px; display: inline-block;">  ВНИМАНИЕ </div> <p>Червената светлина на захранващото устройство ще премине в зелено, когато операцията по зареждане приключи.</p>

Модел	Референтна фигура	Инструкции
Hyper Kid	 <p>Порт за зареждане</p>  <p>100-240V мрежов адаптер</p> <p>Конектор за зареждане</p>	<ol style="list-style-type: none"> 1. Преди да заредите превозното средство, уверете се, че сте го изключили. 2. Отворете гумената капачка, разположена на порта за зареждане (от вътрешната страна на рамката). 3. Първо включете щепсела (A) на зарядното устройство в контакта, след което свържете конектора (B) към порта за зареждане на превозното средство. 4. Когато батерията е заредена (зелен индикатор), измъкнете конектора на зарядното устройство, не забравяйте да поставите отново гумената капачка в порта за зареждане. <div style="border: 1px solid black; padding: 5px; display: inline-block;">  ВНИМАНИЕ </div> <p>Червената светлина на захранващото устройство ще премине в зелено, когато операцията по зареждане приключи.</p>

Използвайте предоставеното зарядно устройство CAMO за зареждане на този продукт



Модел	Модел на зарядно устройство за батерия	Напрежение на изход	Време на зареждане
E-Moto Kids	CP2920	29.4V – 2A	2-3 часа
Junior Jet	FY0132520400	25.2V – 0.4A	4-6 часа
Speed Kart	3FM4.5	6V – 4.5A	4-6 часа
Hyper Kid	3-FM-4	6V – 4.5A	4-6 часа

Използването на друг тип зарядно устройство може да повреди продукта или да създаде други потенциални рискове. Никога не зареждайте продукта без надзор. Не включвайте продукта, докато го зареждате.

След всяка употреба, зареждайте напълно батерията, за да удължите експлоатационния ѝ живот. Не презареждайте продукта веднага след употреба. Оставете продукта да се охлади за един час преди зареждане.

Продуктът не трябва да се зарежда за продължителни периоди. Презареждането намалява живота на батерията и носи допълнителни потенциални рискове.

Препоръчително е да не позволявате на превозното средство да се изтощи напълно, за да се предотврати повреда на батерията.

Щетите, причинени от липса на продължително зареждане, са необратими и не са обхванати от ограничената гаранция. След като повредата е настъпила, батерията не може да бъде презаредена (демонтажът на батерията от неквалифициран персонал е забранен, тъй като това може да доведе до токов удар, късо съединение или дори до големи инциденти, свързани с безопасността).

Ако отсъствате за определен период, например за ваканция и се предоставя устройството на трети лица, оставете го в статус на частично зареждане (20-50% зареждане), не напълно заредено.

Извършвайте редовна визуална проверка на зарядното устройство и кабелите на зарядното устройство. Ако кабелът на зарядното устройство има видими повреди, не го използвайте, за да избегнете по-нататъшни повреди и/или рискове, моля, свържете се с нас за подмяна.

Предупреждения за батерията

Батерията се състои от литиево-йонни клетки и химични елементи, които са опасни за здравето и околната среда. Не използвайте продукта, ако той излъчва миризми, вещества или прекомерна топлина. Не изхвърляйте продукта или батерията заедно с битовите отпадъци. Крайният потребител носи отговорност за обезвреждането на електрическо и електронно оборудване и батерии в съответствие с всички приложими разпоредби.

Избягвайте използвани батерии, дефектни и/или неоригинални батерии от други модели или марки.

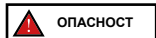

Не оставяйте батерията близо до огън или източници на топлина. Риск от пожар и експлозия. Не отваряйте и не разглобявайте батерията, не удряйте, не хвърляйте, не пробивайте и не прикрепяйте предмети към батерията.

Не докосвайте никакви вещества, изтичащи от батерията, тъй като тя съдържа опасни вещества. Не позволявайте на деца или животни да докосват батерията.

Не презареждайте и не поставяйте в късо съединение акумулатора. Риск от пожар и експлозия.

Не потапяйте и не излагайте батерията на вода, дъжд или други течни вещества. Не излагайте батерията на пряка слънчева светлина, на прекомерна топлина или студ (например, не оставяйте продукта или батерията в автомобил на пряка слънчева светлина за продължителен период от време), в среда, съдържаща експлозивни газове или пламъци.

Не транспортирайте и не съхранявайте батерията заедно с метални предмети като фиби, колиета и др. Контактът между метални предмети и контактите на батерията може да доведе до къси съединения, водещи до телесни повреди или смърт.

5. Информация на командите / Контролен панел

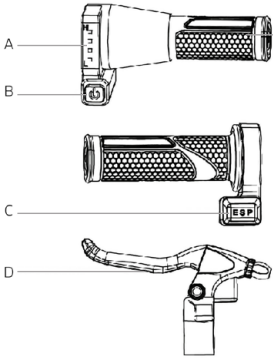
Модел		
E-Moto Kids		<p>A. Индикатор за нивото на батерията: указва статуса на остатъчното зареждане на батерията*.</p> <p>B. Бутон On/Off: натиснете за да включите/изключите превозното средство.</p> <p>C. Превключвател на режим E-S-P, селектор за избор на режим на скорост:</p> <ol style="list-style-type: none"> 1. E (лесно): 8Km/h (възраст 4-7) за неопитни потребители 2. P (практика): 12Km/h (възраст 4-7) за експерти 3. S (спорт): 16km/h (възраст 7) за експерти <p>D. Спирачен лост: задръжте натиснат лоста, за да забавите и/или спрете превозното средство.</p> <p>E. Ръчка на ускорителя: завъртете, за да ускорите или забавите.</p> <p>* Когато последната лента мига, показва, че трябва да се зареди незабавно батерията.</p>

Модел		
Junior Jet		<p>A. Мултифункционален бутон:</p> <ul style="list-style-type: none"> • Натиснете за няколко секунди, за да включите или изключите превозното средство • Натиснете веднъж, за да включите или изключите предните светлини • Натиснете три пъти, за да смените мерната единица <p>B. Управление на електрическата спирачка: натиснете надолу, за да спрете</p> <p>C. Управление на ускорителя: натиснете надолу, за да ускорите</p>

Модел		
Speed Kart		<ol style="list-style-type: none"> 1. Предна предавка 2. Слизане 3. Пог 4. Стартирайте звука на двигателя с бързо натискане, включете/изключете фаровете с продължително натискане 5. Намалете силата на звука 6. Увеличете силата на звука

Модел		
Hyper Kid		<p>A – Син бутон (селектор на предавки) Селекторът ви позволява да зададете режима на работа на електрическата триколка:</p> <ul style="list-style-type: none"> - (Горна позиция): Напред напред. - O (средна позиция): Неутрална (без движение). - Долна позиция): Назад. <p>За да започнете движението, изберете желаната посока и натиснете крачния педал на газта, разположен на дясната подложка.</p> <p>B – Оранжев бутон (превключвател за включване/изключване) Превключвателят ви позволява да захранвате или деактивирате триколката</p> <p>I (ON): Активна мощност. O (OFF): Изключване</p>

Hyper Kid



1. Намалете силата на звука
2. Преминете към следващия звук, като натиснете дълъг
3. Увеличете силата на звука
4. Стартирайте шума на двигателя

Чрез поставяне на USB памет с песни във формат .mp3 музиката започва автоматично

6. Бързо утъване



- При първата употреба заредете продукта на 100%.
- Проверете налягането на гумите (вижте страната на гумата за да узнаете препоръчителната стойност). В случай, че продуктът не достигне най-малко 60% от обявените километри или не достигне максималната скорост през първите три месеца на употреба, е вероятно колелата отново да са спаднали, поради което налягането трябва да бъде възстановено, както е посочено.
- Извършете проверка на спирачката.
- Включете превозното средство.
- Позиционирайте превозното средство върху равна повърхност.
- Качете се на превозното средство и дръжте кормилото здраво с двете си ръце, дайте лек тласък и ускорете.



ВНИМАНИЕ

- По време на управление на продукта, наклоняйте тялото в посоката на движение по време на завой и бавно завъртайте кормилото.
- За да спрете продукта, отпуснете педала на газта и натиснете лоста на спирачката.
- За да слезете, първо спрете напълно превозното средство. Слизането от превозното средство по време на движение може да причини наранявания.
- Преди всяко използване проверявайте спирачката и нейното износване, проверявайте налягането на гумите, където е предвидено, (вижте страната на гумата за препоръчителната стойност), износването на колелата, ускорителя и статуса на зареждане на батерията.

7. Автономен и изпълнение

Модел	
E-Moto Kids	<div data-bbox="222 167 412 215" style="border: 1px solid black; padding: 5px; display: inline-block;"> ВНИМАНИЕ</div> <p data-bbox="512 219 637 234" style="text-align: center;">Винт за регулиране</p> <div data-bbox="367 251 574 463"></div> <div data-bbox="616 251 823 463"></div> <p data-bbox="225 441 347 473">(A) Регулиране на кабел на спирачка</p> <p data-bbox="800 441 958 473">(B) Кабелен регистър на управление на спирачка</p> <p data-bbox="219 506 989 569">Развийте гайката (A), за да я разхлабите (когато е твърде затегната) или издърпайте (когато е твърде разхлабена) спирачния кабел, като в противен случай можете да я регулирате и от кабелния регистър на спирачния лост (B).</p>

8. Съхранение, поддръжка и почистване

Максималната автономност и експлоатационните характеристики на превозното средство зависят от няколко променливи:

Терен: управлението по гладка настилка води до по-голяма автономност и ефективност, в сравнение с шофирането по неравни пътища и изкачването на наклони.

Тегло на потребител: колкото по-голямо е теглото, толкова по-малко автономност и ефективност ще има превозното средство.

Температура: карането на превозното средство в много студена или гореща среда, влияе на автономията и ефективността.

Скорост и стил на шофиране: плавното и постоянно шофиране увеличава автономността. Непрекъснатите ускорения, забавяния и маневри значително намаляват автономията. По-ниската скорост разширява обхвата.

Поддръжка: навременното презареждане, правилната поддръжка и редовната проверка на налягането на гумите (виж референтната стойност в раздел 10) увеличават автономността и осигуряват постоянно поддръжане на характеристиките с течение на времето.

Нивото на зареждане на батерията влияе на ефективността, колкото по-ниско е нивото, толкова по-ниска е ефективността на скоростта, особено при наличие на изкачването на наклони.

9. Техническа листовка

Ако по тялото на продукта има петна, избършете ги с влажна кърпа. Ако петната не се отстраняват, нанесете върху тях неутрален сапун, изчеткайте с четка за зъби и след това избършете с влажна кърпа. Ако има драскотини по пластмасовите компоненти, използвайте шкурка или друг абразивен материал, за да ги отстраните. Не почиствайте продукта с алкохол, бензин, керосин или други корозивни и летливи химически разтворители, за да избегнете сериозни повреди. Не измивайте продукта с водна струя

под високо налягане. При почистване се уверете, че продуктът е изключен, зареждащият кабел е изключен и гумената капачка е затворена, тъй като проникването на вода може да предизвика токов удар или други сериозни проблеми. Проникването на вода в батерията може да доведе до повреда на вътрешните вериги, риск от пожар или експлозия. Ако имате някакви съмнения, че има проникване на вода в батерията, незабавно спрете да използвате батерията и я върнете в отдел техническа поддръжка или на вашия търговец за проверка.

Когато продуктът не се използва, съхранявайте го на сухо и хладно място. Не го съхранявайте на открито или вътре в автомобил за продължителен период от време. Прекомерната слънчева светлина, прегряването и прекомерният студ ускоряват стареенето на гумите и компрометират полезния живот както на продукта, така и на батерията. Не я излагайте на дъжд или вода, нито я потапяйте и измивайте с вода.

Проверявайте редовно затягането на различните болтови елементи, по-специално на осите на колелата, системата за сгъване и транспортиране, кормилната уредба, спирачната система, доброто състояние на рамката, вилите и амортизаторите. Гайките и всички други самозатягащи фиксиращи елементи, могат да загубят своята ефективност, следователно трябва периодично да се проверяват и затягат тези компоненти.

Както всички механични компоненти, този продукт също подлежи на износване и силни натоварвания. Различните материали и компоненти могат да реагират на износване или стрес от натоварване по различни начини. Ако експлоатационният живот на даден компонент е превишен, той може да се счупи внезапно, причинявайки нараняване на проводника. Всяка форма на пукнатина, драскотина или промяна на цвета в силно натоварени зони показва, че животът на компонента е достигнат и трябва да бъде заменен.

Проверете статуса на износване на гумите: не трябва да има разрези, пукнатини, чужди тела, необичайно подуване, липса на части и други повреди. За налягането на гумите, направете справка със стойността от страната на гумата (препоръчителна стойност).

Не се опитвайте да разглобите или ремонтирате продукта самостоятелно. Подмяната на всички компоненти на тротинетката трябва да се извърши от упълномощената служба по техническо обслужване, за да научите повече, свържете се със своя търговец или посетете уебсайта www.platum.com

10. Отстраняване на проблеми

Обща информация	
E-Moto Kids	
Рама	Стомана
Окачвания	Не
Скорост	Lv1: 8km/h - възраст 4-7 години за начинаещи Lv2: 12km/h - възраст 4-7 години за експерти Lv3: 16km/h- възраст 7 години за експерти Скоростта е свързана с остатъчния заряд на батерията и с натоварването.
Спирачки	Спирачка със заден барабан
Гуми	Мярка: 16" x 2.4 с въздушна камера Налягане:40 PSI / 2.76 BAR
Максимално натоварване	45kg
Водач	4-7 години - Употреба на продукта само под наблюдение на възрастен. Не е подходящ за деца под 3 годишна възраст Необходимо е да се носят предпазни средства. Да не се използва в трафик. Проверете правилата, които са в сила във вашата държава
Работна температура	0°C / 45°C
Време на зареждане	около 2-3 часа
Автономия**	≤12Km
Електрическа система	
Максимална мощност Мотор	0.15kW; 150W Безчетков
Максимална мощност на Мотор	0.40Kw; 400W
Дисплей	LED индикатор
Батерия	24V 5.2Ah 131Wh
Защита ниско напрежение	21V±0.5V
Граница на ток	16A
Светлини	Не
Функционалност	Няма Приложение
Размери	
Нето тегло	14.5kg
Брутно тегло	17kg
Размери на отворения продукт	1206x560x630mm
Размери на опаковката	1135x230x490mm

* Винаги спазвайте кодекса за движение по пътищата и правилата за движение, които са в сила в държавата на движение.

** Подлежи на промяна, в зависимост от теглото на водача, на пътните условия и на температурата.

Обща информация	
Junior Jet	
Рама	Алуминий
Окачвания	Не
Скорост	Lv1: 12km/h Скоростта е свързана с остатъчния заряд на батерията и с натоварването.
Наклон	10%
Спирачки	Задна електронна спирачка и с педал
Гуми	Размер: 6.3" твърди
Максимално натоварване	50 kg
Водач	6+ години - Употреба на продукта само под надзора на възрастен. Продуктът не е подходящ за деца под 6-годишна възраст Необходимо е да се носят предпазни средства. Да не се използва по обществени пътища. Проверете правилата, които са в сила във вашата държава
Работна температура	0°C / 45°C
Време на зареждане	около 4-6 часа
Автономия**	≤8Km
Електрическа система	
Максимална мощност Мотор	0,095kW; 95W безчетков, 3,5 Nm
Максимална мощност на Мотор	0,13KW; 130W
Дисплей	LED индикатор
Батерия	21,6V 2.6Ah 56.16Wh
Защита ниско напрежение	Да
Граница на ток	10A
Светлини	Предни и странични LED светлини
Функционалност	Няма приложение
Размери	
Нето тегло	6,3 kg
Брутно тегло	8 kg
Размери на отворения продукт	790x385x935mm
Размери на опаковката	815x155x340mm

* Винаги спазвайте кодекса за движение по пътищата и правилата за движение, които са в сила в държавата на движение.

** Подлежи на промяна, в зависимост от теглото на водача, на пътните условия и на температурата.

Обща информация	
Speed Kart	
Рама	Полипропилен
Окачвания	Не
Скорост	5 km/h
Спирачки	Не
Гуми	Полипропилен
Максимално натоварване	30 Kg
Водач	3-5 години - Използвайте продукта само под наблюдението на възрастен. Продуктът не е подходящ за деца под 3-годишна възраст Трябва да се носят защитни средства. Да не се използва в трафика. Проверете разпоредбите във вашата страна
Работна температура	0°C / 45°C
Време на зареждане	Около 4-6 часа
Автономия**	≤2Km
Електрическа система	
Максимална мощност Мотор	0.024kW; 24W четка
Максимална мощност на Мотор	0.03KW; 30W
Дисплей	Не
Батерия	6V – 4.5Ah
Защита ниско напрежение	Не
Граница на ток	Да
Светлини	LED
Функционалност	Не
Размери	
Нето тегло	6.5 kg
Брутно тегло	7.5 kg
Размери на отворения продукт	890x560x560mm
Размери на опаковката	870x320x210mm

* винаги спазвайте кодекса за движение по пътищата и правилата за движение, които са в сила в държавата на движение.

** Подлежи на промяна, в зависимост от теглото на водача, на пътните условия и на температурата.

Обща информация	
Hyper Kid	
Рама	Полипропилен
Окачвания	Не
Скорост	5 km/h
Спирачки	Не
Гуми	Полипропилен
Максимално натоварване	30 Kg
Водач	3-5 години - Използвайте продукта само под наблюдението на възрастен. Продуктът не е подходящ за деца под 3-годишна възраст Трябва да се носят защитни средства. Да не се използва в трафика. Проверете разпоредбите във вашата страна
Работна температура	0°C / 45°C
Време на зареждане	Около 4-6 часа
Автономия**	≤2Km
Електрическа система	
Максимална мощност Мотор	0.018kW; 18W четка
Максимална мощност на Мотор	0.03KW; 30W
Дисплей	Не
Батерия	6V – 4.5Ah
Защита ниско напрежение	Не
Граница на ток	Да
Светлини	LED
Функционалност	Не
Размери	
Нето тегло	13 kg
Брутно тегло	15 kg
Размери на отворения продукт	1050x490x590mm
Размери на опаковката	820x26x430mm

* винаги спазвайте кодекса за движение по пътищата и правилата за движение, които са в сила в държавата на движение.

** Подлежи на промяна, в зависимост от теглото на водача, на пътните условия и на температурата.

11. Отговорност и условия на гаранцията

Проблем	Причина	Отстраняване
Моторът прегрява	Работна температура прекалено Аномалия на мотора	Не го докосвайте и оставете да се охлади за поне 30 минути, преди да рестартирате системата Искане за техническо обслуж
Задвижващото колело не се върти	Грешка в датчика на спирачката Моторът е блокиран	Дефектен сензор на спирачките може да причини нежелано спиране на превозното средство. Проверете и, ако е необходимо, почистете улея на спирачния лост с четка. Ако проблемът продължи, изискайте техническа намеса. Искане за техническо обслужване
Моторът се изключва, докато работи	Прегряване на мотора	Спрете превозното средство и изчакайте да се охлади за поне 30 минути. Искане за техническо обслуж
След зареждане продуктът не се включва или изключва след няколко километра.	Повредена батерия	Искане за техническо обслужване
Батерията не се зарежда или продуктът не се включва	Електрически проблем Повредено зарядно устройство Кабели и проводници	Искане за техническо обслужване Сменете зарядното устройство. Поискайте техническа намеса. Вътрешното разхлабване на кабели и проводници също може да бъде причина за този проблем. Свържете се с местното представителство, за да отстраните проблема.

12. Информация за изхвърляне

Купувачът поема всички рискове, свързани с използването на каска и други защитни устройства. Купувачът има задължението да спазва действащите местни разпоредби по отношение на:

1. минимална възраст, разрешена за водача,
2. ограничения за типа водачи, които могат да използват продукта
3. всички други аспекти, свързани с регламенти

Купувачът е длъжен също така да поддържа продукта чист и в перфектно състояние на ефективност и поддръжка, да извършва внимателно проверките за безопасност на негова отговорност, както е описано в предходните раздели, да не подправя продукта по никакъв начин и да съхранява цялата документация, свързана с поддръжката.

Фирмата не носи отговорност за щети, причинени и не причинени и по никакъв начин не носи отговорност за щети, причинени на имущество или лица, в случаите, когато:

- продуктът се използва неправилно или не отговаря на инструкциите в ръководството за употреба;
- продуктът, след закупуване, е променен или подправен във всички или някои от неговите компоненти.

В случай на неизправност на продукта поради причини, които не се дължат на неправомерно поведение на водача и в случай, че желаете да се запознаете с общите условия на гаранцията, моля, свържете се с търговеца или посетете сайта www.platum.com

Винаги се изключват от обхвата на Правната гаранция на Продуктите, евентуални повреди или неизправности, причинени от случайни събития и/или длъжници се на отговорност на Купувача или от употреба на Продукта, която не съответства на предвидената употреба и/или на разпоредбите на техническата документация, приложена към Продукта, или поради липса на настройка на механичните части, естествено износване на носещите материали или причинени от грешки в сглобяването, липса на поддръжка и/или тяхната употреба, които не отговарят на инструкциите.

Например, трябва да се счита, че следните елементи са изключени от правната гаранция, свързана с Продуктите:

- щетите, причинени от сблъсъци, случайни падания или удари, пробиви;
- щетите, дължащи се на употреба, излагане или разполагане в неподходяща среда (напр. наличие на дъжд и/или кал, излагане на влажност или прекомерен източник на топлина, контакт с пясък или други вещества)
- щетите, причинени от липса на настройка за въвеждане в експлоатация и/или поддръжка на механични части, механични дискови спирачки, кормило, гуми и др.; неправилен монтаж и/или неправилно сглобяване на части и/или компоненти
- естественото износване на материали, подлежащи на износване: механични дискови спирачки (напр. подложки, клещи, дискове, кабели), гуми, платформи, уплътнения, лагери, LED светлини и крушки, стойки, копчета, калници, гумени части (платформа), кабелни съединители, маски и лепила и др.;
- неправилна поддръжка и/или неправилно използване на акумулатора на Продукта;
- подправяне и/или форсиране на части от Продукта;
- поддръжка или неправилна модификация на Продукта;
- неправилното използване на Продукта (напр. прекомерно натоварване, използване в състезания и/или за търговски дейности по отдаване под наем или отдаване под наем);
- поддръжка, ремонт и/или технически интервенции върху Продукта, извършвани от неупълномощени трети лица;
- щети на Продуктите, произтичащи от транспортиране, ако се извършват от Купувача;
- щети и/или дефекти от употребата на неоригинални резервни части.

Моля, консултирайте последната версия на гаранционните условия, достъпна на сайта: www.platum.com

13. Информация за изхвърляне



Обработка на излязло от употреба електрическо или електронно оборудване (приложимо във всички държави от Европейския съюз и в други европейски системи със система за разделно събиране)



Този символ върху продукта или върху опаковката показва, че този продукт не трябва да се третира като домакински отпадък, а трябва да бъде предаден в съответния събирателен пункт за рециклиране на електрическо и електронно оборудване (РАЕЕ).

Като се погрижите за правилното изхвърляне на този продукт, вие ще помогнете за предотвратяването на възможни негативни последици за околната среда и за здравето, които могат да настъпят в следствие на неподходящо изхвърляне. Рециклирането на материали спомага за опазването на природните ресурси.

За по-подробна информация относно рециклирането и обезвреждането на този продукт можете да се свържете с местната служба за обезвреждане на отпадъци или с търговския обект, където сте го закупили.

Във всички случаи е необходимо да се извърши унищожаването в съответствие с действащите разпоредби в Държавата на покупката.

По-специално, потребителите са задължени да не изхвърлят електрическото и електронно оборудване като битови отпадъци, но трябва да участват в разделното събиране на този вид отпадъци чрез два метода на предаване:

- В общинските събирателни центрове (наричани още Еко-площадки, екологични острови), директно или чрез общинските събирателни служби, където има такива;
- В пунктовете за продажба на ново електрическо и електронно оборудване.

Тук могат да се предадат безплатно електрически-електронни уреди с малки размери (с най-дългата страна под 25 cm), докато тези с по-големи размери, могат да бъдат предадени в режим 1 към 1, следователно се предава старият продукт в момента на закупуването на нов със същите функции.

Освен това, режимът 1 към 1, винаги е гарантиран по време на закупуването от потребителя на ново електрическо или електронно оборудване, независимо от размера на оборудването.

В случай на неправилно изхвърляне на електрическо или електронно оборудване, могат да се прилагат санкциите, предвидени от действащото законодателство в областта на опазването на околната среда (италианското законодателство, необходимо е да се проверят действащите разпоредби в страната на използване/изхвърляне на превозното средство).

Когато електрическото или електронно оборудване съдържа батерии или акумулатори, те трябва да бъдат отстранени и да подлежат на специфично разделно събиране.



Обработка на изразходваните батерии (приложима във всички държави от Европейския съюз и в други европейски системи със система за разделно събиране)



Този символ върху продукта или върху неговата опаковка посочва, че продуктът не може да бъде считан за обикновен битов отпадък. При някои видове батерии, този символ може да се използва в комбинация с химичен символ.

Добавят се химически символи за живак (Hg) или олово (Pb), ако батерията съдържа повече от 0.0005% живак или 0.004% олово.

Като се погрижите за правилното изхвърляне на батериите, вие ще помогнете за предотвратяването на възможни негативни последици за околната среда и за здравето, които могат да настъпят в следствие на неподходящо изхвърляне. Рециклирането на материали спомага за опазването на природните ресурси.

При продукти, които от съображения за безопасност, производителност или защита на данните изискват фиксирана връзка с вътрешна батерия/акумулатор, те трябва да бъдат заменени само от квалифициран обслужващ персонал.

Предайте продукта в края на срока му на годност в пунктове за събиране, подходящи за изхвърляне на електрическо и електронно оборудване: това гарантира, че батерията вътре също се третира правилно.

За по-подробна информация относно изхвърлянето на изразходената батерия или продукт, можете да се свържете с местната служба за обезвреждане на отпадъци или с търговския обект, където сте го закупили.

Във всички случаи е необходимо да се извърши унищожаването в съответствие с действащите разпоредби в Държавата на покупката.

Ovaj priručnik vrijedi za sljedeće proizvode:

E-Moto Kids

Junior Jet

Hyper Kid

Speed Kart

Priručnik za uporabu

DU-KIDS-250002 Rev.00

Prijevod originalnih uputa s talijanskog

Hvala što ste odabrali ovaj proizvod.

Za informacije, tehničku podršku, pomoć i konzultacije s općim uvjetima jamstva

Za jamstvo obratite se svom prodavaču ili posjetite stranicu

www.platum.com

Kazalo

1. Sigurnosne upute
2. Sadržaj pakiranja i montaža
3. Pregled proizvoda
4. Punjenje baterije
5. Informacije o komandama / Upravljačka ploča
6. Brzi vodič
7. Podešavanje kočnica
8. Domet i izvedbe
9. Čuvanje, održavanje i čišćenje
10. Tehnički list
11. Rješavanje problema
12. Odgovornost i opći uvjeti jamstva
13. Informacije o odlaganju

1. Sigurnosne upute



POZORNOST

VAŽNO! Pažljivo pročitajte i slijedite sljedeće upute prije upotrebe proizvoda. Sačuvajte ovaj priručnik za dalje potrebe ili nove korisnike.

Odvajite vrijeme da naučite osnovne prakse kako biste izbjegli ozbiljne nesreće koji se mogu dogoditi u prvih nekoliko mjeseci. Obratite se svom prodavaču za odgovarajuću podršku o pravilnom korištenju proizvoda ili za preporuku odgovarajućoj organizaciji za obuku.

Tvrta odbija bilo kakvu izravnu ili neizravnu odgovornost koja proizlazi iz zlouporabe proizvoda, nepridržavanja cestovnih propisa i uputa u ovom priručniku, nesreća i sporova uzrokovanih nepoštivanjem propisa i nezakonitim radnjama.

Ovaj proizvod je namijenjen samo za rekreaciju, namijenjen je samo jednoj osobi, a ne za prijevoz putnika, stoga ga ne može koristiti više od jedne osobe u isto vrijeme.

Ovaj proizvod treba koristiti u privatnim i zaštićenim područjima. Ne smiju se koristiti na javnim mjestima kao što su javne ceste, javne staze ili nogostupi.

Nemojte ni na koji način mijenjati namjenu proizvoda, ovaj proizvod je igračka i nije prikladan za vratolomije, natjecanja, prijevoz predmeta, vuču ljudi, drugih proizvoda/artikata ili dodataka.

E-Moto Kids se mora koristiti s oprezom, uvijek poštujući pravila u ovom priručniku s uputama i ona propisana Zakonom o cestovnom prometu zemlje u kojoj se koristi, kako biste izbjegli opasnosti i vodili maksimalnu brigu o sebi i drugima.

OPĆE OBAVIJESTI:

Produkt NIE jest przeznaczony dla dzieci poniżej 6 godina (72 mjeseca).

Niebezpieczeństwo połknięcia małych elementów.

Proizvod NIJE namijenjen djeci mlađoj od 3 godine (36 mjeseci) Opasnost od gutanja sitnih dijelova.

Korištenje proizvoda samo pod izravnim nadzorom odrasle osobe.

Potrebno je nositi odobrena zaštitna sredstva (kaciga, rukavice, štitnici za koljena, laktove i sl.). Ne koristiti u prometu.

Koristite proizvod s najvećim oprezom.

Potrebna je posebna vješтина od strane korisnika kako bi se izbjegli padovi i sudari koji rezultiraju oštećenjem i ozljedama korisnika i trećih strana.

Prije uporabe uvijek provjerite cjelokupno stanje proizvoda (tlak u gumama, stanje kočnica, zatezanje vijaka, postavljena najveća brzina itd.).

Nemojte koristiti u sljedećim uvjetima: prometne ceste ili kada su vozila u pokretu, nagnute stepenice, na ili blizu stepenica, noću ili uz lošu vidljivost, kišovito vrijeme ili bilo koje drugo potencijalno opasno okruženje.

Junior Jet se mora koristiti s oprezom, uvijek poštujući pravila u ovom priručniku s uputama i ona propisana Zakonom o cestovnom prometu zemlje u kojoj se koristi, kako biste izbjegli opasnosti i vodili maksimalnu brigu o sebi i drugima.

OPĆE OBAVIJESTI:

Proizvod NIJE namijenjen djeci mlađoj od 6 godina (72 mjeseca)

Niebezpieczeństwo połknięcia małych elementów.

Proizvod NIJE namijenjen djeci mlađoj od 3 godine (36 mjeseci) Opasnost od gutanja sitnih dijelova.

Korištenje proizvoda samo pod izravnim nadzorom odrasle osobe.

Potrebno je nositi odobrena zaštitna sredstva (kaciga, rukavice, štitnici za koljena, laktove i sl.). Ne koristiti u prometu.

Koristite proizvod s najvećim oprezom.

Potrebna je posebna vješтина od strane korisnika kako bi se izbjegli padovi i sudari koji rezultiraju oštećenjem i ozljedama korisnika i trećih strana.

Prije uporabe uvijek provjerite cjelokupno stanje proizvoda (tlak u gumama, stanje kočnica, zatezanje vijaka, postavljena najveća brzina itd.).

Nemojte koristiti u sljedećim uvjetima: prometne ceste ili kada su vozila u pokretu, nagnute stepenice, na ili blizu stepenica, noću ili uz lošu vidljivost, kišovito vrijeme ili bilo koje drugo potencijalno opasno okruženje.

Speed Kart se mora koristiti s oprezom, uvijek poštujući pravila u ovom priručniku s uputama i nametnuta Zakonom o cestama zemlje prometa, kako biste izbjegli opasnosti i maksimalno pazili na sebe i druge.

OPĆA UPOZORENJA:

Proizvod NIJE namijenjen djeci mlađoj od 3 godine (36 mjeseci) Opasnost od gutanja malih dijelova.

Koristite proizvod samo pod izravnim nadzorom i nadzorom odrasle osobe.

Posebna vještina korisnika potrebna je kako bi se izbjegli padovi i sudari s posljedičnom štetom i ozljedama korisnika i trećih osoba.

Uvijek provjerite cjelokupno stanje proizvoda prije upotrebe (tlak u gumama, status kočnica, zatezanje vijaka, postavljena maksimalna brzina itd.).

Nemojte koristiti u sljedećim uvjetima: prometne ceste ili kada su vozila vani, stepenice na padinama, na ili blizu stepenica, noćno okruženje ili okruženje sa slabom vidljivošću, kišno vrijeme ili bilo koje drugo potencijalno opasno okruženje.

Hyper Kid se mora koristiti s oprezom, uvijek poštujući pravila u ovom priručniku s uputama i nametnuta Zakonom o autocestama zemlje prometa, kako bi se izbjegle opasnosti i maksimalno brinulo o sebi i drugima.

OPĆA UPOZORENJA:

Proizvod NIJE namijenjen djeci mlađoj od 3 godine (36 mjeseci) Opasnost od gutanja malih dijelova.

Koristite proizvod samo pod izravnim nadzorom i nadzorom odrasle osobe.

Posebna vještina korisnika potrebna je kako bi se izbjegli padovi i sudari s posljedičnom štetom i ozljedama korisnika i trećih osoba.

Uvijek provjerite cjelokupno stanje proizvoda prije upotrebe (tlak u gumama, status kočnica, zatezanje vijaka, postavljena maksimalna brzina itd.).

Nemojte koristiti u sljedećim uvjetima: prometne ceste ili kada su vozila vani, stepenice na padinama, na ili blizu stepenica, noćno okruženje ili okruženje sa slabom vidljivošću, kišno vrijeme ili bilo koje drugo potencijalno opasno okruženje.

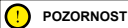

Zahtjevi za vožnju:

Model	E-Moto Kids	E-Moto Kids	Junior Jet	Speed Kart	Hyper Kid
Šifra proizvoda	DU-BI-220004	-	DU-MO-250004	DU-KA-250001	DU-BI-250001
Šifra proizvoda s elektroničkim zvonom (nije integrirano)	-	DU-BI-230001	-		
MIN težina (kg)	20	20	20	10	10
MAKSIMALNA težina (kg)	45	45	45	25	25
MIN dob *	4	4	6	3	3
MAX starost *	6	6	16	5	5
MIN visina (cm)	80	80	80	70	70
MAX visina (cm)	120	120	120	100	100

* Prije uporabe proizvoda provjerite i pridržavajte se važećih lokalnih propisa u vezi s minimalnom dopuštenom dobi za vozača, ograničenja u vezi s vrstom vozača koji mogu koristiti proizvod i samom uporabom ove vrste proizvoda.

A-ponderirana razina zvučnog tlaka (buke) emisije u uhu vozača je ispod 70 dB (A).

Grafički oblik sigurnosnih upozorenja

Za prepoznavanje sigurnosnih poruka u ovom priručniku koristit će se sljedeći grafički signalni simboli. Imaju funkciju privlačnija pozornosti čitatelja/korisnika u svrhu ispravne i sigurne uporabe proizvoda.



Obratite pozornost

Naglašava pravila koja treba poštovati kako biste izbjegli oštećenje proizvoda i/ili spriječili pojavu opasnih situacija.



Preostali rizici

Ističe nazočnost opasnosti koje uzrokuju preostale rizike na koje korisnik mora obratiti pozornost kako bi izbjegao ozljede ili materijalnu štetu

Opće obavijesti

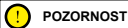

Važno je imati na umu da kada ste na javnom mjestu ili na cesti, čak i ako doslovce slijedite ovaj priručnik, niste imuni na ozljede uzrokovane prekršajima ili neprikladnim radnjama poduzetim s drugim vozilima, preprekama ili ljudima. Pogrešna uporaba proizvoda ili nepoštivanje uputa u ovom priručniku može uzrokovati ozbiljnu štetu.

Ovaj proizvod je električno vozilo. Što brže vozite, dulji je put kočenja. Naglo kočenje na skliskim, blatnim, mokrim ili zaleđenim cestama može uzrokovati okretanje kotača i gubitak ravnoteže. Morate održavati odgovarajuću brzinu i siguran razmak od drugih vozila ili pješaka. Budite oprezniji u vožnji na ulicama koje ne poznajete. Nemojte otvarati postolje dok koristite proizvod, opasnost od ozbiljnih osobnih ozljeda i oštećenja proizvoda.

! POZORNOST

Na mokrim cestama put kočenja se povećava, a prijanjanje značajno smanjuje u usporedbi sa suhim cestama! Vozite opreznije, poštujujte udaljenosti!

Radi vlastite sigurnosti uvijek nosite: kacigu, štitičnice za koljena i laktove kako biste se zaštitili od padova i ozljeda tijekom vožnje proizvoda. Prigodom posudbe proizvoda neka vozač obuče sigurnosnu opremu i objasni mu kako upravljati vozilom. Kako biste izbjegli ozljede, nemojte posuđivati proizvod osobama koje ga ne znaju koristiti. Prije uporabe proizvoda uvijek nosite cipele.

Djeca ne smiju obavljati postupke čišćenja i/ili održavanja.

! POZORNOST

Elektroničko zvono:

- Preporučuje se korištenje zvona na najnižoj jačini zvuka.
- Ne koristite zvono u neposrednoj blizini.

Upute za vožnju i upozorenja

Uvjeti	Odgovarajuća/ predviđena uporaba	Neodgovarajuća uporaba
vozači	Jedan	Više ljudi ili životinja
Sigurnosna oprema	Kaciga, štitičnici za koljena, štitičnici za laktove, reflektirajući prsluk (za proizvode Junior Jet i Moto Kids)	Bez opreme
Provjere prije vožnje	Prije svake uporabe provjerite kočnice i njihovu učinkovitost, provjerite tlak u gumama ako se napuhuju (pogledajte bočnu stranu gume da biste saznali vrijednost preporučeno), trošenje kotača, gas i status napunjenosti baterije	Nemojte kontrolirati proizvod bez da pročitate priručnik
	Ako primijetite bilo kakve neuobičajene zvukove ili bilo kakve anomalije, nemojte koristiti proizvod i obratite se svom prodavaču ili ovlaštenoj službi za tehničku pomoć	Uporaba proizvoda u nazočnosti zvukova i anomalija
Hodajte gurajući proizvod	Nemojte ubrzavati	Pritisnite akcelerator
	Guranje tijekom hodanja na pješačkim prijelazima	Gurajte vozilo na pješačkim prijelazima
	U prenapučenim područjima	Vožnja vozila u prepunim mjestima
Iz stacionarnog	Osoba koja vozi ovaj proizvod mora biti u stanju lako postaviti obje noge na tlo držeći upravljač na ispravnoj visini	Niste u stanju proizvod održavati zatvorenim i u ravnoteži. Sjedenje na proizvodu dok se kreće ili miruje

Uvjeti	Odgovarajuća/ predviđena uporaba	Neodgovarajuća uporaba
Vožnja u normalnim uvjetima	Bez predmeta koji vise s upravljača	Predmeti koji vise s upravljača uzrokuju nestabilnost i mogu smetati tijekom manevara
	Vožnja s obje ruke na upravljaču.	Vožnja s jednom rukom ili bez ruku
	Nemojte koristiti uređaje poput telefona, pametnih satova, glazbenih plejera, slušalice	Upotreba uređaja kao što su telefoni, pametni satovi, glazbeni playeri, slušalice
	Vozite s obje noge na osloncima za noge na udoban i siguran način	Vožnja s jednom ili više nogu van bočnih pedala
	Vožnja s kacigom i zaštitnom opremom	Vožnja bez kacige i zaštitne opreme
	Vozite pod nadzorom odrasle osobe, ne u prometu	Vožnja autocestom, međugradskim cestama Vožnja prometnim cestama Vožnja nogostupima Vožnja u prepunim područjima Vožnja po vrlo lošim cestama Vožnja blizu: usjeka, strmina, luka, mora, jezera i rijeka
	Pridržavajte se važećih lokalnih propisa i prometnih zakona	Ukoliko ne pratite norme koje su na snazi i prometne zakone
	Uvijek gledajte naprijed i budite svjesni svih prepreka, vozila i pješaka u blizini	Ometanje tijekom vožnje
	Promijenite smjer pazeći da vas vide, usporite	Iznenadna promjena smjera velikom brzinom, a da niste sigurni da vas vide
	U svakom slučaju, predvidite putanju i smanjite brzinu, poštujući cestovne propise i najugroženije učesnike u saobraćaju	Istodobno kočenje i skretanje čini vozilo nestabilnim
	Uvijek koristite indikatore smjera ako su predviđeni na proizvodu	Ne upotrebljavanje pokazivača smjera
	Usporite u prisustvu pješaka	Ubrzavanje ili održavanje stalne brzine u prisutnosti pješaka
Neravni uvjeti na cesti: uspornici / stepenice / neravna površina ceste	Vožnja umjerenom brzinom	Vožnja velikom brzinom
	Lagano savijte koljena radi bolje amortizacije udarca pri prelasku neravne površine.	Ubrzavanje preko ležećih policajaca i neravnina, spuštanje niz stepenice, preskakanje prepreka, penjanje po rubnicima, vožnja ukočeno.
Ponašanje: na zavojima, nizbrdici, u blizini prepreka, vozila i pješaka	Održavajte siguran razmak	Nepoštivanje sigurnosne udaljenosti
	Prestanite ubrzavati/kočiti i usporiti	Ubrzajte
	Vozite umjerenom brzinom i pravilno kočite na siguran način	Vodič na velikoj brzini, zakočite iznenada
	Obratite pozornost na vrata i ostale prepreke na visini	Prolaženje ispod visinskih prepreka

Uvjeti	Odgovarajuća/ predviđena uporaba	Neodgovarajuća uporaba
Uvjeti vidljivosti	Vozite samo ako ima dovoljno svjetla za sigurnu vožnju.	Vožnja u nepovoljnim svjetlosnim uvjetima s ugašenim svjetlima i bez rabljenja reflektirajuće jakne ili naramenica.
Vremenski uvjeti	Vožnja po optimalnim vremenskim uvjetima (bez kiše)	Vožnja u nepovoljnim uvjetima: po kiši, snijegu, ledu ili blatu na cesti, jakom vjetru, magli.
Parkiranje	Na odgovarajućim područjima bez ometanja cirkulacije vozila i pješaka	Posvuda, ometanje prometa za vozila i pješake
	Na glatkim površinama, osiguravajući stabilnost	Na neravnim površinama i bez osiguravanja stabilnosti
	Isključite proizvod i uvijek koristite uređaj protiv krađe. Koristite isporučeni tronožac	Ostaviti proizvod uključen, bez nadzora bez uređaja protiv krađe
Baviti se ekstremnim sportovima / vratolomijama	NE	DA Vožnja blizu: usjeka, strmina, luka, mora, jezera i rijeka Vožnja preko lokvi Šćiganie się z innymi pojazdami
Izložiti proizvod jakim udarcima	NE	DA Bacanje preko stvari ili ljudi, bacanje sa stepenica ili odozgo

Što učiniti nakon pada s Moto Kidsom i Junior Jetom:

Provjerite radi li poluga akceleratora ispravno. Da biste to učinili, nekoliko puta ubrzajte i usporite.

Uvijek provjerite rade li kočnice ispravno. Da biste to učinili, siđite s proizvoda, gurnite proizvod naprijed i zakočite kako biste bili sigurni da reagira na vaše komande.



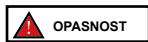

Provjerite jesu li sve komponente vozila na mjestu i dobro pričvršćene.





Provjerite istrošenost i tlak u gumama (pogledajte bočnu stranu gume za preporučanu vrijednost). Provjerite istrošenost kočnica i sajli.

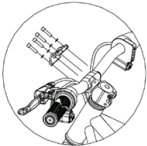

Kočnice se mogu zagrijati tijekom upotrebe. Ne dirajte ih nakon upotrebe.

2. Sadržaj pakiranja i montaža

Model	Referentna slika	U pakiranju	Upute
E-Moto Kids		<ul style="list-style-type: none"> - n.1 ploča upravljača - n.4 vijci ploče upravljača - n.2 pedale - n.4 plastični poklopac - n.3 imbus ključ - n.2 fiksni ključ - n.4 vijci za pričvršćivanje pedala - n.2 vijci za pričvršćivanje poklopca - n.1 punjač - kom. 1 elektroničko zvono (samo DU-BI-230001) 	<p>1. Postavljanje prednjeg kotača:</p>  <p>Poluga za brzo otpuštanje</p> <p>Postavite kotač na prednju vilicu u smjeru strelice.</p> <p>Nakon postavljanja prednjeg kotača, okrenite ručicu za brzo otpuštanje koliko god je potrebno u smjeru kazaljke na satu i na kraju ju preklopite prema unutra kako biste ju zaključali.</p> <p>2. Postavljanje upravljača:</p>  <p>Kako je to prikazano na slici, pomoću imbus ključa zategnite ploču vretena s četiri vijka i podlošcima i poštujujte moment zatezanja od 9 Nm.</p> <p>3. Postavljanje pedala:</p>  <p>Postavite podnožje s priloženim postoljem na lijevu stranu, poravnajte ga s odgovarajućim rupama na okviru, umetnite dva vijka i zategnite ih (vidi sliku).</p>

Model	Referentna slika	U pakiranju	Upute
E-Moto Kids			 <p>Postavite podnožje na suprotnu stranu, poravnajte ga s odgovarajućim rupama na okviru, umetnite dva vijaka i zategnite ih (vidi sliku).</p> <p>4. Postavljanje plastičnih poklopaca:</p>   <p>Spojite i umetnite crne bočne poklopce, pazite da poštujete pravilan smjer (pogledajte sliku), umetnite vijak i zategnite ga prema potrebi.</p>  <p>Donesite i postavite poklopac crvenog prstena, pazite da odgovara okviru (vidi sliku). Ponovite radnju na suprotnoj strani.</p>

Elektroničko zvono (nije integrirano – samo DU-BI-230001)

Pregled:

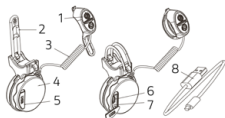

1. Upravljačke komande
2. Remen za pričvršćivanje
3. Glavni kabel
4. Elektroničko zvono na vratima
5. Vodootporni USB konektor
6. Mikro USB priključak za punjenje
7. Indikator napunjenosti
8. Kabel za punjenje

Upute za punjenje:

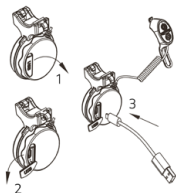

1. Prije prve upotrebe, obavezno potpuno napunite trubu za bicli.
2. Otvorite vodootporni poklopac USB priključka i spojite kabel za punjenje na micro USB priključak.
3. Drugi kraj kabela za punjenje spojite na izvor napajanja za punjenje.

! POZORNOST

- Tijekom punjenja, crveno svjetlo će svijetliti.
- Kada je punjenje završeno, lampica će postati zelena.
- Vrijeme jednog punjenja je 1,2 sata.
- Nakon što se potpuno napuni, isključite kabel za punjenje i provjerite jeste li pokrili USB priključak.

Montaža:

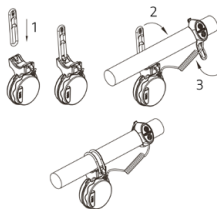

1. Postavite glavni dio trube na upravljač u željeni položaj i sigurno ga pričvrstite silikonskom kopčom.
2. Odaberite odgovarajuću udaljenost i pričvrstite kontroler na upravljač.

! POZORNOST

- Molimo koristite silikonsku kopču s odgovarajućim zatvaračem prema veličini upravljača.
- Pazite da odaberete ispravnu napetost na upravljaču kako biste osigurali kontroler.

Kako koristiti:

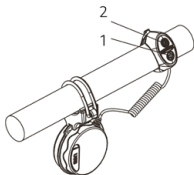

1. Rog: Pritisnite gumb jednom ili više puta.
Gumb (1) je za rog, a gumb (2) za podešavanje glasnoće u tri različite jačine.

! POZORNOST





- Dugi pritisak na gumb sirene ne aktivira neprekidni zvuk, potrebno je brzo pritisnuti da bi se oglasio jedanput.

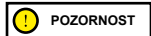





Održavanje:







- Ne koristite oštre predmete za pritiskanje tipki kontrolera kako biste izbjegli oštećenje silikonske zaštite.
- Proizvod je donekle otporan na vodu, ali ga nemojte potpuno uroniti.
- Prilikom punjenja provjerite je li vodootporni konektor dobro poravnat s glavnom površinom trube.







- Ne koristite proizvod u zatvorenom prostoru ili u skućenim prostorima.
- Držite proizvod dalje od izvora topline i predmeta visoke temperature.









Model	Referentna slika	U pakiranju	Upute
<p>Junior Jet</p>		<ul style="list-style-type: none"> - kom. 1 imbus ključ - kom. 1 punjač - kom. 2 gumba 	<p>Ugradnja osovine upravljača:</p>  <p>1. Umetnite osovinu upravljača, pazeci da poravnate navojni klin u podnožju lule. Ako je potrebno, otpustite maticu okretanjem u smjeru suprotnom od kazaljke na satu.</p>  <p>2. Ako vijci već nisu postavljeni, umetnite ih u odgovarajuće rupe i čvrsto ih zategnite. Zatim zategnite i navojnu maticu.</p>  <p>3. Blokirate sustav sklapanja tako da zavrnete gumb i provjerite je li metalna kočnica (sigurnosna kočnica) ispravno poravnata između osnove i stupa kako biste spriječili sklapanje stupa</p>  <p>4. Umetnite dva gumba i uvrnite odgovarajuće vijke, pazeci da ih pravilno poravnate s donjim rupama na upravljaču, predviđenim za njihovo pričvršćivanje.</p>

Model	Referentna slika	U pakiranju	Upute
<p>Speed Kart</p>		<ul style="list-style-type: none"> - N.1 Punjač baterija - N.2 vijci - N.1 dječje sjedalo - n.4 kotači - N.4 Podloške i matice - N.1 Razmaknik - N.1 Razmaknik pogonskih kotača 	 <p>Podignite volan prema naprijed da ga otvorite u načinu korištenja.</p>  <p>Postavite sjedalo na pokretnu ploču centriranjem rupa za vijke.</p>  <p>Umetnite vijke odozdo i zategnite ih bez prevelikog povlačenja.</p>  <p>Odvrnite središnji vijak na stražnjem dijelu vozila i otvorite vrata, pazite da je gumb za paljenje ISKLJUČEN.</p>  <p>Skinite bijeli električni kontakt poklopac s baterije.</p>

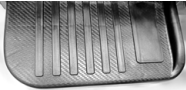
Model	Referentna slika	U pakiranju	Upute
Speed Kart			 <p data-bbox="733 248 947 307">Spojite konektor baterije na bateriju i zatvorite poklopac zatezanjem vijka.</p>  <p data-bbox="733 486 968 573">Umetnite prednje kotače na osovinu, postavite podlošku i maticu i zategnite ključem bez prevelikog opterećenja.</p>  <p data-bbox="733 760 992 818">Prije postavljanja i zatezanja lijevog stražnjeg kotača, umetnite bijeli razmaknik na osovinu.</p>  <p data-bbox="733 997 982 1074">Prije postavljanja i zatezanja desnog stražnjeg kotača, umetnite crni razmaknik tako da se zakači za bijeli lančanik.</p>  <p data-bbox="733 1253 992 1351">Povucite ručicu ispod središnje ploče i spustite volan da zatvorite kart. Uvijek provjerite je li gumb za paljenje uvijek ISKLJUČEN kad se ne koristi.</p>

Model	Referentna slika	U pakiranju	Upute
Hyper Kid		<p data-bbox="464 157 536 179">KOTAČA</p> <p data-bbox="464 200 567 222">- n. 2 Kotača</p>  <p data-bbox="464 414 655 436">- n.2 Vijci s podloškama</p>  <p data-bbox="464 628 650 650">- n. 2 Poklopci glavčine</p>  <p data-bbox="464 843 671 864">-n.1 Osovina kotača s Pak</p> 	<p data-bbox="733 117 894 139">MONTAŽA KOTAČA</p>  <p data-bbox="733 314 987 394">Okrenite tricikl naopako, uklonite nosač ispod proizvoda i oslobodite osovinu kotača s dvije metalne stezaljke</p>  <p data-bbox="733 564 945 630">Umetnite osovinu kotača u stražnju glavčinu i postavite kotače na osovinu</p>  <p data-bbox="733 802 976 867">Postavite podloške i zaključajte dva kotača s dva vijka bez pretjeranog zatezanja</p>  <p data-bbox="733 1020 925 1057">Postavite i postavite dva poklopca glavčine</p>

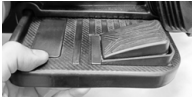
Model	Referentna slika	U pakiranju	Upute
Hyper Kid		<p data-bbox="464 263 695 302">UPRAVLJAČ I VJETROBRANSKO STAKLO</p> <p data-bbox="464 326 656 346">-n.1 vjetrobansko staklo</p>  <p data-bbox="464 540 570 560">-n.1 upravljač</p>  <p data-bbox="464 733 656 754">-n.1 poklopac upravljača</p> 	<p data-bbox="733 103 961 142">MONTAŽA UPRAVLJAČA I VJETROBRANSKO STAKLO</p>  <p data-bbox="733 331 971 409">Uklonite vijke s prednje strane, postavite vjetrobansko staklo i zategnite ga istim vijcima bez pretjeranog zatezanja</p>  <p data-bbox="733 594 923 633">Uklonite 4 vijka na stupu upravljača</p>  <p data-bbox="733 806 912 845">Pričvrstite upravljač s 4 Prisutni vijci</p>  <p data-bbox="733 1010 971 1049">Postavite poklopac upravljača i Serrare središnja brzina</p>

Model	Referentna slika	U pakiranju	Upute
Hyper Kid		<p data-bbox="464 353 679 394">POKLOPCI ZA BATERIJE I OSLONCI ZA NOGE</p> <p data-bbox="464 416 627 438">n. 1 poklopac baterije</p>  <p data-bbox="464 631 555 653">-n.2 pedale</p>  <p data-bbox="464 853 610 875">-n.1 metalni nosač</p> 	<p data-bbox="731 78 964 139">SASTAVLJANJE POKLOPCA BATERIJE I OSLONACA ZA NOGE</p>  <p data-bbox="731 343 964 384">Na desnoj strani vozila spojite crveni kabel na akumulator</p>  <p data-bbox="731 576 974 661">Montirajte poklopac baterije zatezanjem vijak na dnu, ali ostavljajući bijeli kabel da izađe na dnu u odgovarajućem utoru</p>  <p data-bbox="731 824 985 864">Spojite kabel na desnu papučicu s papučicom gasa</p>  <p data-bbox="731 1020 933 1061">Postavite podnožje i vijak. Ponovite i s druge strane</p>  <p data-bbox="731 1231 985 1316">Kada se vozilo prevrne, pričvrstite metalni nosač s četiri vijka kako biste povećali potporu oslonaca za noge</p>



POZORNOST

Ispravno sastavite proizvod.

Prije uporabe vozila provjerite jesu li dijelovi vozila ispravno sastavljeni i radi li elektronički sustav ispravno:

- **Prednji kotač:** Provjerite stezanje i stabilnost
- **Upravljač:** Provjerite stezanje i stabilnost
- **Pedale:** Provjerite stabilnost postolja i oslonaca za noge
- **Ručica kočnice:** Provjerite rad kočnica (poglavlje 7)
- **Sjedalo:** Provjerite visinu i stabilnost sjedala
- **Elektronski pogon:** Provjerite rad vozila (poglavlje 5)

Ako tijekom sastavljanja uočite bilo kakve nedostatke u proizvodnji, nejasne korake ili poteškoće u samom sastavljanju ili podešavanjima, nemojte voziti vozilo i kontaktirajte svog prodavača ili posjetite web stranicu www.platum.com kako biste primili tehničku pomoć.

Nemojte koristiti pribor i/ili dodatne dijelove koje nije odobrio proizvođač.

Držite djecu podalje od plastičnih dijelova (uključujući materijale za pakiranje) i malih dijelova koji mogu uzrokovati gušenje. Zabranjeno je modificirati ili transformirati proizvod ili njegove dijelove na bilo koji način, to bi moglo oštetiti učinkovitost, strukturu i uzrokovati štetu. Uklonite sve oštre rubove uzrokovane nepravilnom uporabom, lomom ili oštećenjem proizvoda. Ako primijetite bilo kakvu grešku u proizvodnji, ako primijetite bilo kakve neuobičajene zvukove ili bilo kakve anomalije, nemojte voziti vozilo i kontaktirajte svog prodavača ili posjetite web stranicu www.platum.com kako biste primili tehničku pomoć.

S ciljem kontinuiranog tehnološkog razvoja, proizvođač zadržava pravo izmjene proizvoda bez prethodne najave, bez automatskog ažuriranja ovog priručnika.

Za informacije i pregled revizija ovog priručnika posjetite stranicu www.platum.com

3. Pregled proizvoda

E-Moto Kids



1. Ručica kočnice
2. Komandna ploča
3. Stabljika
4. Okvir
5. Sjedalo
6. Obod
7. Guma

8. Podešavanje lanca
9. Buban kočnice
10. Lanac (unutarnji)
11. Platforma sa štafelajem
12. Poklopac baterije
13. Baterija (unutarnja)
14. Prednja vilica



1. Prednje svjetlo
2. Prednje LED svjetlo
3. Mehanizam za sklapanje
4. Prednji kotač
5. Bočno LED svjetlo
6. Stalak

7. Pogonski kotač
8. Stražnji blatobran s nožnom kočnicom
9. Priključak za punjenje
10. Poluga elektroničke kočnice
11. Višenamjenska tipka
12. Ručica akceleratora

Speed Kart



1. Niska prednja svjetla
2. Prednje LED svjetlo
3. Sklopivi prednji kotači
4. Volan

5. Sklopivi sustav
6. Sjedalo
7. Pretinac za baterije
8. Stražnji kotači

Hyper Kid



1. Vjetrobran
2. Prednja LED prednja svjetla
3. Kotač
4. Lijevo podnožje
5. Stražnji kotač

6. Stražnje svjetlo
7. Sjedalo
8. Desno podnožje s gasom (druga strana)
9. Ploča s tipkama
10. Ručice

4. Punjenje baterije

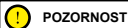





POZORNOST

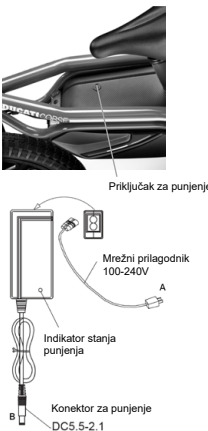

Prigodom prve uporabe napunite proizvod do 100%. Provjerite jesu li proizvod, punjač i priključak za punjenje suhi. Aktivnost smije izvoditi samo odrasla osoba.

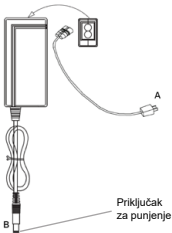

Upute:

- Isključite proizvod

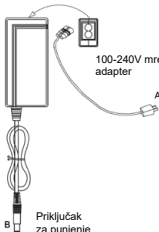
Model	Referentna slika	Upute
E-Moto Kids	 <p>Priključak za punjenje</p> <p>Mrežni prilagodnik 100-240V</p> <p>A</p> <p>Indikator stanja punjenja</p> <p>Konektor za punjenje DC5.5-2.1</p> <p>B</p>	<ol style="list-style-type: none">1. Prije punjenja vozila provjerite je li isključeno.2. Otvorite gumeni poklopac koji se nalazi na priključku za punjenje (unutar okvira).3. Najprije umetnite utikač punjača (A) u mrežnu utičnicu, zatim spojite konektor (B) na priključak za punjenje u vozilu.4. Kada je baterija puna (zeleno svjetlo), izvucite konektor punjača, ne zaboravite ponovno umetnuti gumeni čep u priključak za punjenje. <div data-bbox="616 677 802 720"><p>POZORNOST</p></div> <p>Crveno svjetlo na napajanju postat će zeleno kada se operacija punjenja završi.</p>

Model	Referentna slika	Upute
Junior Jet	 <p>Priključak za punjenje</p>  <p>Priključak za punjenje</p>	<ol style="list-style-type: none"> 1. Prije punjenja vozila provjerite je li isključeno. 2. Otvorite gumeni poklopac koji se nalazi na priključku za punjenje (unutar okvira). 3. Najprije umetnite utikač punjača (A) u mrežnu utičnicu, zatim spojite konektor (B) na priključak za punjenje u vozilu. 4. Kada je baterija puna (zeleno svjetlo), izvucite konektor punjača, ne zaboravite ponovno umetnuti gumeni čep u priključak za punjenje. <div style="border: 1px solid black; padding: 5px; display: inline-block;">  POZORNOST </div> <p>Crveno svjetlo na napajanju postat će zeleno kada se operacija punjenja završi.</p>

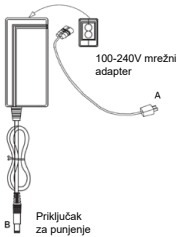
Modello	Immagine di riferimento	Istruzioni
Speed Kart	 <p>Priključak za punjenje</p>  <p>100-240V mrežni adapter</p> <p>Priključak za punjenje</p>	<ol style="list-style-type: none"> 1. Prije punjenja vozila provjerite je li isključeno. 2. Otvorite gumeni poklopac koji se nalazi na priključku za punjenje (unutar okvira). 3. Najprije umetnite utikač punjača (A) u mrežnu utičnicu, zatim spojite konektor (B) na priključak za punjenje u vozilu. 4. Kada je baterija puna (zeleno svjetlo), izvucite konektor punjača, ne zaboravite ponovno umetnuti gumeni čep u priključak za punjenje. <div style="border: 1px solid black; padding: 5px; display: inline-block;">  POZORNOST </div> <p>Crveno svjetlo na napajanju postat će zeleno kada se operacija punjenja završi.</p>

Modello	Immagine di riferimento	Istruzioni
Hyper Kid	 	<ol style="list-style-type: none"> 1. Prije punjenja vozila provjerite je li isključeno. 2. Otvorite gumeni poklopac koji se nalazi na priključku za punjenje (unutar okvira). 3. Najprije umetnite utikač punjača (A) u mrežnu utičnicu, zatim spojite konektor (B) na priključak za punjenje u vozilu. 4. Kada je baterija puna (zeleno svjetlo), izvucite konektor punjača, ne zaboravite ponovno umetnuti gumeni čep u priključak za punjenje. <div style="border: 1px solid black; padding: 5px; display: inline-block; margin-top: 10px;">  POZORNOST </div> <p>Crveno svjetlo na napajanju postat će zeleno kada se operacija punjenja završi.</p>

Za ponovno punjenje ovog proizvoda koristite SAMO isporučeni punjač

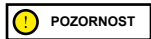

Model	Model punjača	Izlazni napon	Vrijeme punjenja
E-Moto Kids	CP2920	29.4V – 2A	2-3 sata
Junior Jet	FY0132520400	25.2V – 0.4A	4-6 sata
Speed Kart	3FM4.5	6V – 4.5A	4-6 sata
Hyper Kid	3-FM-4	6V – 4.5A	4-6 sata

Rabljenje bilo koje druge vrste punjača može oštetiti proizvod ili predstavljati druge potencijalne rizike. Nikada ne punite proizvod bez nadzora. Ne uključujte proizvod tijekom punjenja.

Nakon svake uporabe potpuno napunite bateriju kako biste produljili njezin vijek trajanja. Ne punite proizvod odmah nakon uporabe. Ostavite proizvod da se ohladi jedan sat prije ponovnog punjenja.

Proizvod se ne smije puniti tijekom duljeg razdoblja. Prekomjerno punjenje skraćuje vijek trajanja baterije i nosi dodatne potencijalne rizike.

Preporučljivo je ne dopustiti da se vozilo potpuno isprazni kako biste izbjegli oštećenje baterije.

Šteta uzrokovana produljenim izostankom punjenja nepovratna je i nije pokrivena ograničenim jamstvom. Nakon što dođe do oštećenja, baterija se ne može ponovno puniti (zabranjeno je rastavljanje baterije od strane nekvalificiranog osoblja, jer to može uzrokovati strujni udar, kratki spoj ili čak veće sigurnosne incidente).

Ako ste neko vrijeme odsutni, primjerice na odmoru, i povjeravate uređaj nekome drugome, ostavite ga u djelomično napunjenom stanju (20-50% napunjenosti), a ne do kraja.

Redovito provodite vizualni pregled punjača i kabela punjača. Ako je kabel punjača očito oštećen, nemojte ga koristiti kako biste izbjegli daljnje oštećenje i/ili rizik, kontaktirajte nas radi zamjene.

Upozorenja o bateriji

Baterija se sastoji od litij-ionskih ćelija i kemijskih elemenata koji su opasni za zdravlje i okoliš. Nemojte koristiti proizvod ako emitira mirise, tvari ili pretjeranu toplinu. Nemojte odlagati proizvod ili bateriju s kućnim otpadom. Krajnji korisnik je odgovoran za zbrinjavanje električne i elektroničke opreme i baterija sukladno svim važećim propisima.

Izbjegavajte rabljene, neispravne i/ili neoriginalne baterije drugih modela ili marki.

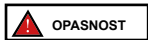

Ne ostavljajte bateriju blizu vatre ili izvora topline. Opasnost od požara i eksplozije. Nemojte otvarati ili rastavljati bateriju ili udarati, bacati, bušiti ili pričvršćivati predmete na bateriju.

Ne dirajte tvari koje su iscurile iz baterije jer sadrže opasne tvari. Ne dopustite djeci ili kućnim ljubimcima da dodiruju bateriju.

Nemojte prepuniti ili kratko spojiti bateriju. Opasnost od požara i eksplozije.

Nemojte uranjati niti izlagati bateriju vodi, kiši ili drugim tekućinama. Ne izlažite bateriju izravnoj sunčevoj svjetlosti, pretjeranoj toplini ili hladnoći (na primjer, ne ostavljajte proizvod ili bateriju u automobilu na izravnoj sunčevoj svjetlosti dulje vrijeme), okruženju koje sadrži eksplozivne plinove ili plamen.

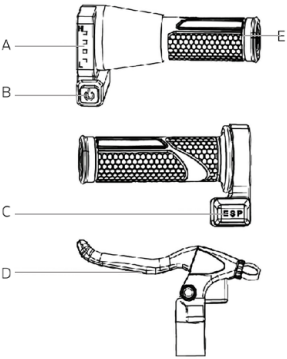

Nemojte nositi niti skladištiti bateriju zajedno s metalnim predmetima kao što su ukosnice, ogrlice itd. Kontakt između metalnih predmeta i kontakata baterije može uzrokovati kratke spojeve koji mogu dovesti do tjelesnih ozljeda ili smrti.

5. Informacije o komandama / Upravljačka ploča

Model		
E-Moto Kids	 <p>The diagram shows three views of the handlebar controls. The top view shows a battery level indicator (A) and a power button (B). The middle view shows a mode selector (C) with 'E', 'P', and 'S' markings. The bottom view shows a clutch lever (D). A gas lever (E) is also indicated in the top view.</p>	<p>A. Indikator razine baterije: Pokazuje status preostale napunjenosti baterije*.</p> <p>B. Gumb za uključivanje/isključivanje: Pritisnite za uključivanje/isključivanje vozila.</p> <p>C. Prekidač načina rada E-S-P, birač načina rada brzine:</p> <ol style="list-style-type: none"> 1. E (easy - lako): 8Km/h (dob 4-7) za početnike 2. P (praksa): 12Km/h (dob 4-7) za iskusne 3. S (sport): 16Km/h (dob 7) za iskusne <p>D. Poluga kočnice: Držite ručicu kočnice da usporite i/ili zaustavite vozilo.</p> <p>E. Ručka gasa: Okrenite za ubrzavanje ili usporavanje.</p> <p>* Kada posljednja traka treperi, to znači da bateriju treba odmah napuniti.</p>

Model		
Junior Jet	 <p>The diagram shows a close-up of the handlebar controls. A multi-function button (A) is located on the left side of the handlebar. A clutch control (B) is on the right side. A gas control (C) is also on the right side.</p>	<p>A. Višenamjenska tipka:</p> <ul style="list-style-type: none"> • pritisnite i držite nekoliko sekundi za uključivanje ili isključivanje vozila • Pritisnite gumb jednom za uključivanje ili isključivanje prednjih svjetala • Pritisnite tri puta za promjenu mjerne jedinice <p>B. Kontrola električne kočnice: pritisnite za kočenje</p> <p>C. Kontrola gasa: pritisnite za ubrzanje</p>

Model		
Speed Kart		<ol style="list-style-type: none"> 1. Stupanj prijenosa naprijed 2. Spuštanje 3. Rog 4. Pokrenite zvuk motora brzim pritiskom, uključite/isključite prednja svjetla dugim pritiskom 5. Smanjite glasnoću 6. Pojačajte glasnoću

Model		
Hyper Kid	 	<p>A – Plavi gumb (mjenjač)</p> <p>Birač vam omogućuje postavljanje načina rada električnog tricikla:</p> <ul style="list-style-type: none"> - (Gornja pozicija): Naprijed naprijed. - O (srednji položaj): Neutralno (bez pomicanja). - Donji položaj): Unatrag. <p>Za početak kretanja odaberite željeni smjer i pritisnite nožni papučicu gasa koja se nalazi na desnom podnožju.</p> <p>B – Narančasti gumb (prekidač za uključivanje/isključivanje)</p> <p>Prekidač vam omogućuje uključivanje ili deaktiviranje tricikla</p> <p>I (ON): Aktivna snaga. O (OFF): Isključivanje</p>

Hyper Kid



1. Smanjite glasnoću
2. Prelazak na sljedeći zvuk pritiskom na dug
3. Pojačajte glasnoću
4. Pokrenite buku motora

Umetanjem USB sticka s pjesmama u .mp3 formatu, glazba se automatski pokreće

6. Brzi vodič

- Przed pierwszym użyciem naładować akumulator do poziomu 100%.
- Prigodom prve uporabe napunite proizvod do 100%.
- Provjerite tlak u gumama (pogledajte bočnu stranu gume za preporučenu vrijednost). U slučaju da proizvod ne postigne najmanje 60% deklariranih km ili ne postigne maksimalnu brzinu u prva 3 mjeseca rabljenja, vjerojatno je da su se kotači ponovno ispuhali, stoga će biti potrebno obnoviti tlak kako je naznačeno.
- Obavite kontrolu kočnice.
- Uključite vozilo.
- Postavite vozilo na ravnu površinu.
- Uđite u vozilo i čvrsto držite upravljač s obje ruke, lagano se gurnite i ubrzajte.

POZORNOST

- Kada vozite proizvod, nagnite svoje tijelo u smjeru vožnje prigodom okretanja i polako okrećite upravljač.
- Kako biste zaustavili proizvod, otpustite akcelerator i pritisnite polugu kočnice.
- Da biste sišli, prvo zaustavite vozilo. Silazak s vozila u pokretu može uzrokovati ozljede.
- Prije svake uporabe provjerite kočnice i njihovu istrošenost, provjerite tlak u gumama (pogledajte bočnu stranu gume za preporučenu vrijednost), istrošenost kotača, akcelerator i napunjenost baterije.

7. Podešavanje kočnica

Model	
E-Moto Kids	<div data-bbox="225 176 412 219" style="border: 1px solid black; padding: 2px; display: inline-block;"> POZORNOST</div> <p data-bbox="511 224 638 241" style="text-align: center;">Vijci za podešavanje</p> <div data-bbox="360 251 567 463"></div> <div data-bbox="609 251 816 463"></div> <p data-bbox="246 441 350 470">(A) Podešavanje kabela kočnice</p> <p data-bbox="826 441 951 470">(B) Registar kabela komande kočnice</p> <p data-bbox="218 506 982 544">Odvijte maticu (A) da otpustite (ako je prečvrsto) ili zategnete (ako je previše labavo) sajlu kočnice, alternativno je možete podesiti pomoću regulatora sajle poluge kočnice (B).</p>

8. Domet i izvedbe

Maksimalni domet i izvedbe vozila ovise o nekoliko varijabli:

Teren: vožnja po glatkom kolniku rezultira većim dometom i performansama nego vožnja po neravnim cestama i brdima.

Težina korisnika: što je veća težina, manji je domet i lošije su performanse vozila.

Temperatura: vožnja vozila u vrlo hladnom ili vrućem okruženju utječe na domet i performanse.

Brzina i stil vožnje: glatka i stalna vožnja produžava domet. Kontinuirana ubrzanja, usporavanja i manevri uvelike smanjuju domet. Niža brzina proširuje domet.

Održavanje: blagovremeno punjenje, pravilno održavanje i redovne provjere pritiska u gumama (pogledajte referentnu vrijednost u odjeljku 10) povećavaju domet i osiguravaju konstantne izvedbe tijekom vremena.

Razina napunjenosti baterije utječe na izvedbu, što je niža razina, niža će biti brzina, osobito pri penjanju uzbrdo.

9. Čuvanje, održavanje i čišćenje

Ako na tijelu proizvoda ima mrlja, obrišite ih vlažnom krpom. Ako mrlje i dalje postoje, nanosite na njih blagi sapun, iščetkajte ih malom četkom, a zatim obrišite vlažnom krpom. Ako na plastičnim dijelovima ima ogrebotina, uklonite ih brusnim papirom ili drugim abrazivnim materijalom. Ne čistite proizvod alkoholom, benzinom, kerozinom ili drugim korozivnim i hlapljivim kemijskim otapalima kako biste izbjegli ozbiljno oštećenje proizvoda. Nemojte prati proizvod mlazovima

vode pod jakim tlakom. Tijekom čišćenja provjerite je li proizvod isključen, kabel za punjenje isključen i gumeni poklopac zatvoren jer prodiranje vode može uzrokovati strujni udar ili druge ozbiljne probleme. Prodiranje vode u bateriju može uzrokovati oštećenje unutarnjih strujnih krugova, opasnost od požara ili eksplozije. Ako posumnjate da je voda ušla u bateriju odmah prestanite s njenom uporabom i odnesite je u službu nakon prodaje kod svog prodavača radi provjere.

Kada se proizvod ne koristi, držite ga u zatvorenom prostoru na suhom i hladnom mjestu. Nemojte ga držati na otvorenom ili u automobilu dulje vrijeme. Pretjerana sunčeva svjetlost, pregrijavanje i pretjerana hladnoća ubrzavaju starenje guma i ugrožavaju vijek trajanja i proizvoda i baterije. Nemojte ga izlagati kiši ili vodi, niti ga uranjati i prati vodom.

Redovito provjeravajte zategnutost raznih vijčanih elemenata, posebice osovina kotača, sklopivog i transportnog sustava, upravljačkog sustava, kočionog sustava, dobro stanje okvira, vilica i ovjesa. Maticice i svi ostali samozatezni elementi mogu izgubiti svoju učinkovitost, stoga je potrebno povremeno provjeriti i zategnuti te komponente.

Kao i sve mehaničke komponente, ovaj je proizvod također podložan habanju i velikom opterećenju. Različiti materijali i komponente mogu na različite načine reagirati na trošenje ili zamor od naprezanja. Ako je vijek trajanja neke komponente prekoračen, može iznenada puknuti, uzrokujući ozljeđu vozača. Bilo kakav oblik pukotine, ogrebotine ili promjene boje na područjima pod velikim opterećenjem ukazuje na to da je životni vijek komponente istekao i da se mora zamijeniti.

Provjerite stanje istrošenosti guma: ne smije biti posjekotina, pukotina, stranih tijela, abnormalnih oteklina, dijelova koji nedostaju i drugih oštećenja. Za tlak u gumama pogledajte vrijednost na bočnoj strani gume (preporučana vrijednost).

Ne pokušavajte sami rastaviti ili popraviti proizvod. Zamjenu svih komponenti vozila mora izvršiti ovlašteni servis za tehničku pomoć, a za više informacija kontaktirajte svog prodavača ili posjetite web www.platum.com

10. Tehnički list

Opće informacije	
E-Moto Kids	
Okvir	Čelik
Ovjesi	Ne
Brzina	Lv1: 8km/h - dob 4-7 godina za početnike Lv2: 12km/h - dob 4-7 godina za iskusne Lv3: 16km/h - dob 7 godina za iskusne Brzina je povezana s preostalim kapacitetom baterije i opterećenjem.
Nagib	Stražnja doboš kočnica
Gume	Dimenzije: 16" x 2.4 sa zračnom komorom Tlak:40 PSI / 2.76 BAR
Maksimalno opterećenje	45kg
Vozač	4-7 godina - Koristiti proizvod samo pod nadzorom odrasle osobe. Proizvod nije primjeren za djecu mlađu od 3 godine Potrebno je nositi zaštitnu opremu. Ne smije se koristiti u prometu. Provjerite zakone koji su na snazi u vašoj zemlji
Radna temperatura	0°C / 45°C
Vrijeme punjenja	Približno 2-3 sata
Domet**	≤12Km
Električni sustav	
Nazivna snaga motora	0.15kW; 150W Bez četke
Maksimalna snaga motora	0.40Kw; 400W
Zaslون	LED
Baterija	24V 5.2Ah 131Wh
Zaštita od niskog napona	21V±0.5V
Ograničenje struje	16A
Svjetla	Ne
Funkcionalnost	Nema aplikacije
Mjere	
Neto težina	14.5kg
Bruto težina	17kg
Dimenzije otvorenog proizvoda	1206x560x630mm
Dimenzije pakiranja	1135x230x490mm

* Uvijek poštujujte prometne propise i propise koji su na snazi u zemlji u kojoj prometujete.

** Podložno varijacijama ovisno o težini vozača, uvjetima na cesti i temperaturi.

Opće informacije	
Junior Jet	
Okvir	Aluminij
Ovjesi	Ne
Brzina	Lv1: 12 km/h Brzina je povezana s preostalim kapacitetom baterije i opterećenjem.
Nagib	10%
Kočnice	Stražnja i nožna električna kočnica
Gume	Dimenzije: 6,3" čvrste
Maksimalno opterećenje	50kg
Vozač	6+ godina - Koristiti proizvod samo pod nadzorom odrasle osobe. Proizvod nije primjeren za djecu mlađu od 6 godine Potrebno je nositi zaštitnu opremu. Ne smije se koristiti u prometu. Provjerite zakone koji su na snazi u vašoj zemlji
Radna temperatura	0°C / 45°C
Vrijeme punjenja	Približno 4-6 sata
Domet**	≤8Km
Električni sustav	
Nazivna snaga motora	0.095kW; 95W Brushless, 3.5Nm
Maksimalna snaga motora	0.13KW; 130W
Zaslon	LED
Baterija	21.6V 2.6Ah 56.16Wh
Zaštita od niskog napona	Da
Ograničenje struje	10A
Svjetla	Prednje i bočne LED diode
Funkcionalnost	Nema aplikacije
Mjere	
Neto težina	6.3kg
Bruto težina	8kg
Dimenzije otvorenog proizvoda	790x385x935mm
Dimenzije pakiranja	815x155x340mm

* Uvijek poštujujte prometne propise i propise koji su na snazi u zemlji u kojoj prometujete.

** Podložno varijacijama ovisno o težini vozača, uvjetima na cesti i temperaturi.

Opće informacije	
Speed Kart	
Okvir	Polipropilen
Ovjesi	Ne
Brzina	5 km/h
Kočnice	Ne
Gume	Polipropilen
Maksimalno opterećenje	30 kg
Vozač	3-5 godina - Proizvod koristite samo pod nadzorom odrasle osobe. Proizvod nije prikladan za djecu mlađu od 3 godine Mora se nositi zaštitna oprema. Ne smije se koristiti u prometu. Provjerite propise u svojoj zemlji
Radna temperatura	0°C / 45°C
Vrijeme punjenja	Oko 4-6 sati
Domet**	≤2Km
Električni sustav	
Nazivna snaga motora	0,024kW; 24W brušeno
Maksimalna snaga motora	0.03KW; 30W
Zaslon	Ne
Baterija	6V – 4.5Ah
Zaštita od niskog napona	Ne
Ograničenje struje	Da
Svjetla	LED
Funkcionalnost	Ne
Mjere	
Neto težina	6.5 kg
Bruto težina	7.5 kg
Dimenzije otvorenog proizvoda	890x560x560mm
Dimenzije pakiranja	870x320x210mm

* Uvijek poštujujte prometne propise i propise koji su na snazi u zemlji u kojoj prometujete.

** Podložno varijacijama ovisno o težini vozača, uvjetima na cesti i temperaturi.

Opće informacije	
Hyper Kid	
Okvir	Polipropilen
Ovjesi	Ne
Brzina	5 km/h
Kočnice	Ne
Gume	Polipropilen
Maksimalno opterećenje	30 kg
Vozač	3-5 godina - Proizvod koristite samo pod nadzorom odrasle osobe. Proizvod nije prikladan za djecu mlađu od 3 godine Mora se nositi zaštitna oprema. Ne smije se koristiti u prometu. Provjerite propise u svojoj zemlji
Radna temperatura	0°C / 45°C
Vrijeme punjenja	Oko 4-6 sati
Domet**	≤2Km
Električni sustav	
Nazivna snaga motora	0,018kW; 18 W brušeno
Maksimalna snaga motora	0.03KW; 30W
Zaslon	Ne
Baterija	6V – 4.5Ah
Zaštita od niskog napona	Ne
Ograničenje struje	Da
Svjetla	LED
Funkcionalnost	Ne
Mjere	
Neto težina	13 kg
Bruto težina	15 kg
Dimenzije otvorenog proizvoda	1050x490x590mm
Dimenzije pakiranja	820x26x430mm

* Uvijek poštujujte prometne propise i propise koji su na snazi u zemlji u kojoj prometujete.

** Podložno varijacijama ovisno o težini vozača, uvjetima na cesti i temperaturi.

11. Rješavanje problema

Problem	Uzrok	Riješenje
Motor se	Radna temperatura pregrijava Anomalija motora	Ne dirajte ga i ostavite da se ohladi najmanje 30 minuta za ponovno pokretanje sustava Zatražite tehničku pomoć
Pogonski kotač se ne okreće	Usterka czujnika hamulca Motor je blokiran	Neispravan senzor kočnice može uzrokovati nenamjerno zaustavljanje vozila. Provjerite i po potrebi četkom očistite utor ručice kočnice. Ako se problem nastavi zatražite tehničku pomoć. Zatražite tehničku pomoć
Motor se gasi dok radi	Pregrijavanje motora	Zaustavite vozilo i pričekajte da se ohladi najmanje 30 minuta. Zatražite tehničku pomoć
Nakon punjenja, proizvod se ne pali ili se gasi nakon nekoliko km.	Oštećena baterija	Zatražite tehničku pomoć
Baterija se ne puni ili se proizvod ne pali	Strujni problem Punjač za baterije je oštećen Kabeli i žice	Zatražite tehničku pomoć Zamijenite punjač. Zatražite tehničku pomoć. Unutarnje labavljenje kabela i žica također može biti uzrok tom problemu. Obratite se svom lokalnom zastupniku kako biste riješili problem.

12. Odgovornost i uvjete jamstva

Kupac preuzima sve rizike vezane uz nekorištenje kacige i drugih zaštitnih sredstava. Kupac je dužan pridržavati se važećih lokalnih propisa koji se odnose na:

1. minimalnu dob dopuštenu za vozača,
2. ograničenja za tip vozača koji mogu da koriste proizvod
3. na sve ostale regulatorne aspekte

Vozač je, također, obavezan održavati proizvod čistim i u savršenom stanju učinkovitosti i održavanja, marljivo provoditi sigurnosne provjere za koje je odgovoran kao što je opisano u prethodnim odjeljcima, ne remetiti proizvod ni na koji način i čuvati svu dokumentaciju vezanu uz održavanje.

Tvrtka nije odgovorna za nastalu štetu i ni na koji način nije odgovorna za štetu nanесenu stvarima ili osobama u slučajevima kada:

- proizvod koristi nepropisno ili nije u skladu s uputama u uputama za uporabu;
- proizvod, nakon kupnje, izmijenjen ili neovlašteno u svim ili nekim njegovim komponentama.

U slučaju kvara proizvoda iz razloga koji se ne mogu pripisati neispravnom ponašanju vozača i u slučaju da želite konzultirati opće uvjete jamstva, obratite se svom prodavaču ili posjetite web stranicu www.platum.com

Svi kvarovi ili kvarovi uzrokovani slučajnim događajima i/ili koji se mogu pripisati odgovornosti klijenta ili uporabom proizvoda koja nije sukladna njegovom namjenom i/ili kako je navedeno u dokumentaciji uvijek su isključeni iz opsega Pravnog jamstva Proizvoda, tehnike priključene na proizvod, ili zbog neuspjeha podešavanja mehaničkih dijelova, prirodnog trošenja potrošnog materijala ili uzrokovano pogreškama pri sklapanju, nedostatkom održavanja i/ili uporabom istih koji nisu sukladni uputama.

Na primjer, sljedeće se treba smatrati izuzetima iz Pravnog jamstva koje se odnosi na proizvode:

- uzrokovana udarcima, slučajnim padovima ili sudarima, probodima;
- uzrokovana upotrebom, izlaganjem ili skladištenjem u neprikladnom okruženju (npr.: prisutnost kiše i/ili blata, izloženost vlazi ili pretjeranoj toplini, kontakt s pijeskom ili drugim tvarima)
- oštećenja nastala usljed nepodešavanja za stavljanje na put i/ili održavanje mehaničkih dijelova, mehaničkih disk kočnica, upravljača, guma itd.; pogrešno postavljanje i/ili nepravilno postavljanje dijelova i/ili komponenti
- prirodno trošenje potrošnih materijala: mehaničke disk kočnice (npr.: jastučići, čeljusti, disk, sajle), gume, oslonci za noge, brtve, ležajevi, LED svjetla i žarulje, postolje, ručke, blatobrani, gumeni dijelovi (podnožje), kabelski snopovi konektora, prednje ploče i naljepnice itd.;
- nepravilno održavanje i/ili nepravilna uporaba baterije proizvoda;
- neovlašteno diranje i/ili nametanje dijelova proizvoda;
- neispravno ili neadekvatno održavanje ili modifikacija proizvoda;
- korištenje proizvoda (npr.: prekomjerno opterećenje, korištenje u natjecanjima i/ili za iznajmljivanje ili komercijalne aktivnosti iznajmljivanja);
- održavanje, popravke i/ili tehničke intervencije na Proizvodu koje provode neovlaštene treće strane;
- oštećenje Proizvoda prouzrokovano transportom, ako ga izvrši Kupac;
- i/ili kvarovi koji proizlaze iz uporabe neoriginalnih rezervnih dijelova.

Pozivamo vas da pogledate najnoviju verziju jamstvenih uvjeta raspoloživih na stranici www.platum.com

13. Informacije o odlaganju

POZORNOST

Obrada električnog ili elektroničkog uređaja na kraju njegovog životnog vijeka (primjenjivo u svim zemljama Europske unije i drugim europskim sustavima s posebnim sustavima za prikupljanje)



Ovaj simbol na proizvodu ili pakiranju označava da se s proizvodom ne smije postupati kao s uobičajenim kućnim otpadom, već ga treba predati na odgovarajuće sabirno mjesto za recikliranje električne i elektroničke opreme (WEEE).

Osiguravanjem pravilnog zbrinjavanja ovog proizvoda pomoći ćete u sprječavanju mogućih negativnih posljedica za okoliš i ljudsko zdravlje, koje bi inače mogle biti uzrokovane neprikladnim zbrinjavanjem ovog proizvoda. Recikliranje materijala pomaže u očuvanju prirodnih resursa.

Za detaljnije informacije o recikliranju i odlaganju ovog proizvoda možete se obratiti lokalnoj službi za zbrinjavanje otpada ili prodajnom mjestu gdje ste ga kupili.

U svakom slučaju, zbrinjavanje se mora provesti sukladno važećim zakonima u zemlji kupnje.

Konkretno, potrošači su obvezni ne odlagati WEEE kao komunalni otpad, već moraju sudjelovati u odvojenom prikupljanju ovog vrste otpada na dva načina dostave:

- Općinskim sabirnim centrima (također zvanim Eko-parcele, ekološki otoci), izravno ili preko sabirnih službi komunalnih poduzeća, gdje su raspoloživi;
- Na prodajnim mjestima nove električne i elektroničke opreme.

Ovdje, veoma male stavke vrste WEEE (čija je najdulja strana manja od 25 cm) mogu se ostaviti besplatno dok se veće mogu ostaviti na temelju 1-za-1, tj. možete ostaviti staru stavku kada kupite novu koja ima istu funkciju.

Nadalje, metoda 1 na 1 uvijek je zamjenjena prigodom kupnje novog EEE od strane potrošača, bez obzira na veličinu WEEE.

U slučaju nelegalnog odlaganja električne ili elektroničke opreme, moguće je primjenjivati kazne koje su date trenutnim zakonodavstvom o zaštiti okoliša (talijanska uredba; provjerite uredbu na snazi u zemlji uporabe/ odlaganja vozila).

Ako WEEE sadrži baterije ili akumulatore, oni se moraju ukloniti i podvrgnuti posebnom diferenciranom prikupljanju.

POZORNOST

Postupanje s istrošenim baterijama (primjenjivo u svim zemljama Europske unije i drugim europskim sustavima s posebnim sustavima za prikupljanje)



Ovaj simbol na proizvodu ili na njegovoj ambalaži označava da se baterija ne smije tretirati kao obični kućni otpad. Na nekim vrstama baterija ovaj se simbol može koristiti u kombinaciji s kemijskim simbolom.

Kemijski simboli za živu (Hg) ili olovo (Pb) dodaju se ako baterija sadrži više od 0,0005% žive ili 0,004% olova.

Osiguravanjem pravilnog zbrinjavanja istrošenih baterija pomoći ćete u sprječavanju mogućih negativnih posljedica za okoliš i ljudsko zdravlje koje bi inače mogle nastati nepravilnim rukovanjem otpadom. Recikliranje materijala pomaže u očuvanju prirodnih resursa. U slučaju proizvoda koji zbog sigurnosti, izvedbi ili zaštite podataka zahtijevaju stalnu vezu s unutarnjom ćelijom/baterijom, treba je zamijeniti samo kvalificirano servisno osoblje.

Proizvod na kraju njegovog životnog vijeka odnesite na sabirna mjesta prikladna za odlaganje električne i elektroničke opreme: to osigurava da se i baterija unutar nje ispravno postupa.

Za detaljnije informacije o zbrinjavanju istrošenih baterija ili proizvoda, možete se obratiti lokalnoj službi za zbrinjavanje otpada ili prodajnom mjestu gdje ste ga kupili.

U svakom slučaju, zbrinjavanje se mora provesti sukladno važećim zakonima u zemlji kupnje.

Acest manual este valabil pentru următoarele produse:

E-Moto Kids

Junior Jet

Hyper Kid

Speed Kart

Manual de utilizare

DU-KIDS-250002 Rev.00

Traducerea instrucțiunilor originale

Vă mulțumim că ați ales acest produs.

Pentru informații, suport tehnic, asistență și pentru consultarea condițiilor generale de garanție, contactați distribuitorul sau vizitați site-ul web www.platum.com

Cuprins

1. Instrucțiuni de siguranță
2. Conținutul pachetului și modul de asamblare
3. Prezentarea produsului
4. Încărcarea bateriei
5. Informații cu privire la comenzi/Panou de control
6. Ghid rapid
7. Reglarea frânelor
8. Autonomie și performanță
9. Depozitare, întreținere și curățare
10. Fișa tehnică
11. Probleme și soluții
12. Condiții generale de răspundere și garanție
13. Informații privind eliminarea

1. Instrucțiuni de siguranță



ATENȚIE

IMPORTANT! Citiți și urmați cu atenție următoarele instrucțiuni înainte de a utiliza produsul. Păstrați acest manual pentru consultări ulterioare sau pentru utilizatorii noi.

Acordați-vă suficient timp pentru a învăța elementele de bază pentru utilizare pentru a evita eventualele incidente grave care ar putea avea loc în primele luni. Pentru a obține asistență adecvată cu privire la modul de utilizare corectă a produsului sau pentru a fi îndrumat către o organizație de formare corespunzătoare, contactați distribuitorul dumneavoastră.

Societatea își declină orice responsabilitate directă sau indirectă care decurge din utilizarea greșită a produsului, nerespectarea atât a legislației rutiere, cât și a instrucțiunilor din acest manual, a accidentelor și a litigiilor cauzate de nerespectarea reglementărilor și ca urmare a acțiunilor ilegale.

Acest produs este destinat utilizării în scopuri recreative, pentru a fi folosit de o singură persoană și nu pentru transportul de pasageri, deci nu poate fi utilizat de mai multe persoane în același timp.

Acest produs trebuie utilizat în zone private și protejate. Nu trebuie utilizate în locuri publice, cum ar fi drumuri publice, căi publice sau trotuare.

Nu modificați în niciun fel utilizarea prevăzută a produsului. Acest produs este o jucărie și nu este potrivit pentru acrobații, concursuri, transport de obiecte, tragerea persoanelor sau a altor produse/articole sau accesorii.

E-Moto Kids trebuie utilizat cu precauție, respectând întotdeauna regulile conținute în acest manual de instrucțiuni și impuse de Codul Rutier al țării în care este utilizat, pentru a evita pericolele și a avea grijă maximă de sine și de ceilalți.

AVERTISMENTE GENERALE:

Produsul NU este destinat copiilor sub 6 ani (72 luni).

Pericol de înghițire a pieselor mici.

Utilizarea produsului se face numai sub supravegherea directă a unui adult.

Este necesară purtarea echipamentelor de protecție omologate (cască, mănuși, genunchiere, cotiere etc.). Nu utilizați în trafic.

Utilizați produsul cu maximă precauție.

Este necesară o îndemânare deosebită din partea utilizatorului pentru a evita căderile și coliziunile care pot provoca vătămări corporale utilizatorului și terților.

Verificați întotdeauna starea generală a produsului înainte de utilizare (presiunea în anvelope, starea frânelor, strângerea șuruburilor, viteza maximă setată etc.).

Nu utilizați în următoarele condiții: drumuri aglomerate sau când vehiculele sunt în mișcare, trepte înclinate, pe sau lângă scări, noaptea sau în condiții de vizibilitate redusă, vreme ploioasă sau în orice alt mediu potențial periculos.

Junior Jet trebuie utilizat cu precauție, respectând întotdeauna regulile conținute în acest manual de instrucțiuni și impuse de Codul Rutier al țării în care este utilizat, pentru a evita pericolele și a avea grijă maximă de sine și de ceilalți.

AVERTISMENTE GENERALE:

Produsul NU este destinat copiilor sub 6 ani (72 luni).

Pericol de înghițire a pieselor mici.

Utilizarea produsului se face numai sub supravegherea directă a unui adult.

Este necesară purtarea echipamentelor de protecție omologate (cască, mănuși, genunchiere, cotiere etc.). Nu utilizați în trafic.

Utilizați produsul cu maximă precauție.

Este necesară o îndemânare deosebită din partea utilizatorului pentru a evita căderile și coliziunile care pot provoca vătămări corporale utilizatorului și terților.

Verificați întotdeauna starea generală a produsului înainte de utilizare (presiunea în anvelope, starea frânelor, strângerea șuruburilor, viteza maximă setată etc.).

Nu utilizați în următoarele condiții: drumuri aglomerate sau când vehiculele sunt în mișcare, trepte înclinate, pe sau lângă scări, noaptea sau în condiții de vizibilitate redusă, vreme ploioasă sau în orice alt mediu potențial periculos.

Speed Kart trebuie folosit cu precauție, respectând întotdeauna regulile din acest manual de instrucțiuni și impuse de Codul Rutier al țării de circulație, pentru a evita pericolele și a avea cea mai mare grijă de tine și de ceilalți.

AVERTISMENTE GENERALE:

Produsul NU este destinat copiilor sub 3 ani (36 luni) Pericol de înghițire a componentelor mici.

Utilizarea produsului numai sub supravegherea directă și supravegherea unui adult.

Este necesară o abilitate deosebită a utilizatorului pentru a evita căderile și coliziunile, cu daune și vătămări ulterioare utilizatorului și terților.

Verificați întotdeauna starea generală a produsului înainte de utilizare (presiunea anvelopelor, starea frânei, strângerea șuruburilor, viteza maximă setată etc.).

Nu utilizați în următoarele condiții: drumuri aglomerate sau când vehiculele sunt în deplasare, trepte pe pante, pe sau lângă scări, medii nocturne sau cu vizibilitate redusă, vreme ploioasă sau orice alt mediu potențial periculos.

Hyper Kid trebuie utilizat cu precauție, respectând întotdeauna regulile din acest manual de instrucțiuni și impuse de Codul Rutier al țării de circulație, pentru a evita pericolele și a avea cea mai mare grijă de sine și de ceilalți.

AVERTISMENTE GENERALE:

Produsul NU este destinat copiilor sub 3 ani (36 luni) Pericol de înghițire a componentelor mici.

Utilizarea produsului numai sub supravegherea directă și supravegherea unui adult.

Este necesară o abilitate deosebită a utilizatorului pentru a evita căderile și coliziunile, cu daune și vătămări ulterioare utilizatorului și terților.

Verificați întotdeauna starea generală a produsului înainte de utilizare (presiunea anvelopelor, starea frânei, strângerea șuruburilor, viteza maximă setată etc.).

Nu utilizați în următoarele condiții: drumuri aglomerate sau când vehiculele sunt în deplasare, trepte pe pante, pe sau lângă scări, medii nocturne sau cu vizibilitate redusă, vreme ploioasă sau orice alt mediu potențial periculos.

**ATENȚIE**

Cerințe de conducere:

Model	E-Moto Kids	E-Moto Kids	Junior Jet	Speed Kart	Hyper Kid
Cod produs	DU-BI-220004	-	DU-MO-250004	DU-KA-250001	DU-BI-250001
Cod produs cu avertizor electronic (neintegrat)	-	DU-BI-230001	-		
Greutate MIN (Kg)	20	20	20	10	10
Greutate MAX (Kg)	45	45	45	25	25
Vârsta MIN *	4	4	6	3	3
Vârsta MAX *	6	6	16	5	5
Înălțime (cm) MIN	80	80	80	70	70
Înălțime (cm) MAX	120	120	120	100	100

* Înainte de a utiliza produsul, verificați și respectați reglementările locale în vigoare în ceea ce privește vârsta minimă permisă pentru șofer, restricțiile privind tipul de șoferi care pot utiliza produsul și utilizarea produsului în sine.

Nivelul de presiune sonoră (zgomot) de emisie ponderat A la urechea conducătorului este sub 70 dB(A).

Forma grafică a avertismentelor de siguranță

Pentru a identifica mesajele de siguranță din acest manual, vor fi utilizate următoarele simboluri grafice de semnalizare. Acestea au funcția de a atrage atenția cititorului/utilizatorului în scopul utilizării corecte și sigure a produsului.

**ATENȚIE**

Fiți foarte atenți

Evidențiază regulile de respectat pentru evitarea deteriorării produsului și/sau pentru prevenirea apariției unor situații periculoase.

**PERICOL**

Riscuri reziduale

Evidențiază prezența pericolelor care provoacă riscuri reziduale și cărora utilizatorul trebuie să le acorde atenție pentru a evita producerea de răni sau pagube materiale.

Avertismente generale

**ATENȚIE**

Este important să țineți cont de faptul că atunci când vă aflați într-un loc public sau pe stradă, chiar dacă respectați acest manual ad literam, nu sunteți protejat complet împotriva leziunilor cauzate de nerespectarea sau acțiunile necorespunzătoare întreprinse cu alte vehicule, obstacole sau persoane. Utilizarea greșită a produsului sau nerespectarea instrucțiunilor din acest manual poate cauza daune grave.

Acest produs este un vehicul electric. Cu cât conduceți mai repede, cu atât distanța de frânare se prelungeste. Frânarea de urgență pe drumurile alunecoase, noroioase, umede sau înghețate poate duce la derapajul roților și la pierderea echilibrului. Este necesar să mențineți o viteză adecvată și o distanță sigură față de alte vehicule sau pietoni. Fiți foarte atenți când conduceți pe drumuri necunoscut. Nu deschideți suportul când utilizați produsul, întrucât există un risc de rănire corporală gravă și de deteriorare a produsului.

**ATENȚIE**

Pe un carosabil umed, distanța de frânare crește și aderența scade semnificativ față de carosabilele uscate! Conduceți cu foarte mare atenție, respectând distanța!

Pentru siguranța dumneavoastră, purtați întotdeauna: cască, genunchiere și cotiere pentru a vă proteja de căderi și răniri în timp ce conduceți trotinetă. Când împrumutați produsul, solicitați conducătorului să folosească echipamentul de siguranță și explicați-i cum să manevreze vehiculul. Pentru a evita rănirea, nu împrumutați produsul persoanelor care nu știu să-l folosească. Purtați întotdeauna încălțăminte înainte de a începe să utilizați produsul.

Copiii nu trebuie să efectueze operațiuni de curățare și/sau întreținere.

**ATENȚIE**

Avertizor electronic:

- Se recomandă să utilizați avertizorul la intensitate scăzută.
- Nu folosiți avertizorul la distanță mică.

Instrucțiuni și avertismente privind modul de conducere

Condiții	Utilizare adecvată/prevăzută	Utilizare necorespunzătoare
Conducători	Unul	Mai multe persoane, cu copii sau animale
Echipament de siguranță	Cască, genunchiere, cotiere, jachetă reflectorizantă (pentru produsele Junior Jet și Moto Kids)	Niciun echipament
Verificare înainte de conducere	Înainte de fiecare utilizare, verificați frânele și eficiența acestora, verificați presiunea în anvelope dacă este gonflabilă (consultați partea anvelopei pentru a cunoaște valoarea recomandat), uzura roților, accelerația și starea de încărcare a bateriei.	Nu verificați niciodată produsul înainte de a conduce
	Dacă sunt detectate zgomote sau anomalii neobișnuite, nu utilizați produsul și contactați dealer-ul sau serviciul de asistență tehnică autorizat	Utilizați produsul în prezența zgomotului și a anomaliilor
Mergeți în timp ce împingeți produsul	Nu accelerați	Apăsăți accelerația
	Împingeți în timp ce mergeți pe trecerile de pietoni	Conduceți vehiculul pe trecerile de pietoni
	În zonele supraaglomerate	Conduceți vehiculul în zone supraaglomerate
Din poziția oprit	Persoana care conduce acest produs trebuie să poată pune cu ușurință ambele picioare pe sol, ținând ghidonul la înălțimea corectă	Nu poate menține produsul stabil și echilibrat. Așezați-vă pe produs în timp ce acesta este în mișcare sau oprit

Condiții	Utilizare adecvată/prevăzută	Utilizare necorespunzătoare
Conduceți în condiții normale	Nu atârnați de ghidon obiecte	Obiectele care atârnă de ghidon cauzează instabilitate și pot crea dificultăți la realizarea manevrelor
	Conduceți cu ambele mâini pe ghidon.	Conduceți cu o mână sau fără să folosiți mâinile
	Nu utilizați dispozitive precum telefoane, ceasuri inteligente, playere muzicale, căști	Utilizați dispozitive precum telefoane, ceasuri inteligente, playere muzicale, căști
	Conduceți cu ambele picioare pe suporturile pentru picioare într-un mod comod și sigur	Conduceți cu unul sau cu ambele picioare în afara suporturilor pentru picioare
	Conduceți folosind casca și echipamentul de protecție	Conduceți fără cască și echipament de protecție
	Conduceți sub supravegherea unui adult, dar nu în trafic	Conduceți pe autostrade, drumuri pe distanțe lungi Conduceți pe drumuri aglomerate Conduceți pe trotuare Conduceți în zonele aglomerate Conduceți pe străzile foarte accidentate Conduceți în apropierea: râpelor, taluzurilor, porturilor, mărilor, lacurilor și a râurilor
	Respectați reglementările locale în vigoare și codul rutier	Lipsa respectării legilor în vigoare și a Codului rutier
	Priviți întotdeauna în față și fiți atenți la toate obstacolele, vehiculele și pietonii din apropiere	Lăsați-vă distrași în timp ce conduceți
	Schimbați direcția, asigurându-vă că sunteți văzuți, în timp ce adaptați viteza	Schimbați direcția brusc și la viteză ridicată, fără să vă asigurați că sunteți văzuți
	În orice caz, anticipați traiectoria și adaptați-vă viteza, respectând codul rutier și pe cei mai vulnerabili	Frânarea și virajul în același timp fac vehiculul instabil
	Folosiți întotdeauna indicatoarele de direcție, dacă sunt prevăzute pe produs	Nu folosiți semnalizatorul de schimbare a direcției
Încetiniți în prezența pietonilor	Acclerați sau mențineți viteza în prezența pietonilor	
Condiții de drum accidentat: denivelări artificiale/trepte/suprafață accidentată a drumului	Conduceți cu viteză moderată	Conduceți cu viteză ridicată
	Îndoii ușor genunchii pentru o mai bună absorbție a șocurilor atunci când traversați o suprafață neuniformă.	Acclerați peste denivelări și bumpere, coborâți treptele, săriți peste obstacole, urcați pe borduri, conduceți dur.
Comportament: în curbă, la vale, în prezența obstacolelor, vehiculelor și a pietonilor în apropiere	Mențineți o distanță sigură	Nu respectați distanța de siguranță
	Opriiți accelerația/Frânați și încetiniți	Acclerați
	Conduceți cu viteză moderată și frânați într-un mod sigur	Conduceți cu viteză ridicată, frânați brusc
	Fiți atenți la uși și la alte obstacole aflate la înălțime	Treceți pe sub obstacole aflate la înălțime

Condiții	Utilizare adecvată/prevăzută	Utilizare necorespunzătoare
Condiții de vizibilitate	Conduceți numai dacă există suficientă lumină pentru a conduce în siguranță.	Conduceți în condiții de lumină nefavorabile cu luminile stinse și fără a folosi o jachetă sau bretele reflectorizante
Condiții meteorologice	Conduceți în condiții meteorologice optime (fără ploaie)	Conduceți în condiții meteorologice nefavorabile: în ploaie, când ninge, când este gheață sau noroi pe drum, vânt puternic, pe ceață.
Parcați	În zone specifice, fără a împiedica circulația vehiculelor și a pietonilor	Peste tot, îngreunând traficul vehiculelor și pietonilor
	Pe suprafețe netede, asigurându-vă de stabilitatea produsului	Pe suprafețe denivelate și fără a vă asigura de stabilitatea produsului
	Opriti produsul și folosiți întotdeauna un dispozitiv antifurt. Utilizați cricul furnizat	Lăsați produsul pornit, nesupravegheat, fără un dispozitiv antifurt
Practicați sporturi extreme/cascadorii	NU	DA Conduceți în apropierea: râpelor, taluzurilor, porturilor, mărilor, lacurilor și a râurilor Conduceți peste bălți Concureți cu alte vehicule
Supuneți produsul la impacturi puternice	NU	DA săriți peste lucruri sau persoane, de pe scări sau de sus

Ce să faceți după o cădere cu Moto Kids și Junior Jet:

Verificați dacă maneta de accelerație funcționează corect. Pentru a face acest lucru, accelerați și decelerați de mai multe ori.

Verificați întotdeauna dacă frânele funcționează corect. Pentru a face acest lucru, coborâți de pe trotinetă, împingeți-o înainte și frânați pentru a vă asigura că răspunde la comenzile dumneavoastră.



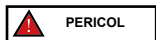

Verificați dacă toate componentele vehiculului sunt la locul lor și fixate bine.





Verificați uzura și presiunea anvelopelor (a se vedea partea laterală a anvelopei pentru valoarea recomandată). Verificați uzura frânelor și a cablurilor.

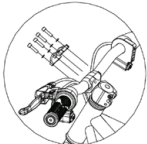

Frânele pot deveni fierbinți în timpul utilizării. Nu le atingeți după utilizare.

2. Conținutul pachetului și modul de asamblare

Model	Imagine de referință	În ambalaj	Indicații
E-Moto Kids		<ul style="list-style-type: none"> - 1 placă ghidon - 4 șuruburi pentru placa ghidonului - 2 platforme - 4 capace de plastic - 3 chei Allen - n.2 cheie fixă - 4 șuruburi de fixare a suportului pentru picioare - 2 șuruburi de fixare a capacului - n.1 încărcător baterie - 1 avertizor electronic (doar DU-BI-230001) 	<p>1. Instalarea roții din față:</p>  <p>Manetă de eliberare rapidă</p> <p>Montați roata pe furca din față în direcția săgeții. După instalarea roții din față, rotiți maneta de eliberare rapidă în sens orar până la capătul necesar și, în final, rabatați-o spre interior pentru a o bloca.</p> <p>2. Instalarea ghidonului:</p>  <p>Astfel cum se indică în figură, folosiți cheia hexagonală pentru a strânge placa cuplajului ghidonului cu cele patru șuruburi și șaibe și respectați cuplul de strângere de 9 Nm</p> <p>3. Instalarea suporturilor pentru picioare:</p>  <p>Așezați platforma cu suportul inclus pe partea stângă, aliniind-o cu orificiile corespunzătoare de pe cadru; introduceți cele două șuruburi și strângeți-le (a se vedea imaginea).</p>

Model	Imagine de referință	În ambalaj	Indicații
E-Moto Kids			 <p>Așezați platforma pe partea opusă, aliniind-o cu orificiile corespunzătoare de pe cadru; introduceți cele două șuruburi și strângeți-le (a se vedea imaginea).</p> <p>4. Instalarea capacelor din plastic:</p>   <p>Asamblați și introduceți capacele laterale negre, asigurându-vă că respectați direcția corectă (a se vedea imaginea), introduceți șurubul și strângeți-l după cum este necesar.</p>  <p>Aduceți și instalați capacul cu inel roșu, asigurându-vă că se potrivește cu cadrul (a se vedea imaginea). Repetați operațiunea pe partea opusă.</p>

Avertizor electronic (neintegrat – doar DU-BI-230001)

Prezentare generală:

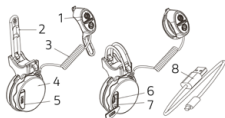

1. Comenzi de control
2. Cureaua de fixare
3. Cablu principal
4. Avertizor electronic
5. Conector USB impermeabil
6. Mufă de încărcare micro USB
7. Indicator de încărcare
8. Cablu de încărcare

Instrucțiuni de încărcare:

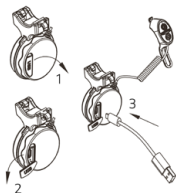

1. Înainte de prima utilizare, asigurați-vă că ați încărcat complet claxonul bicicletei.
2. Deschideți capacul impermeabil al portului USB și conectați cablul de încărcare la portul micro USB.
3. Conectați celălalt capăt al cablului de încărcare la sursa de alimentare.



ATENȚIE

- În timpul încărcării, lumina roșie va fi aprinsă.
- Când încărcarea este completă, lumina va deveni verde.
- Timpul de încărcare unică este de 1,2 ore.

După încărcarea completă, deconectați cablul de încărcare și asigurați-vă că acoperiți conectorul USB.

Instalare:

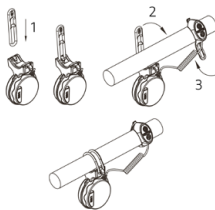

1. Așezați corpul principal al claxonului pe ghidon în poziția dorită și fixați-l în siguranță folosind catarama din silicon.
2. Alegeți distanța corespunzătoare și fixați controlerul pe ghidon.



ATENȚIE

- Vă rugăm să utilizați catarama din silicon cu închiderea corespunzătoare, în funcție de dimensiunea ghidonului.
- Asigurați-vă că selectați tensiunea corectă pe ghidon pentru a fixa controlerul.

Mod de utilizare:

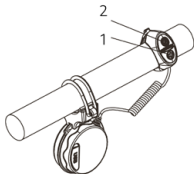

1. Claxon: Apăsați butonul o dată sau de mai multe ori.

Butonul (1) este pentru claxon, iar butonul (2) este pentru reglarea volumului la trei intensități diferite

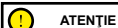

ATENȚIE

- Apăsarea lungă a butonului claxonului nu activează sunetul continuu. Este necesar să apăsați rapid pentru a-l face să sune o dată.





Întreținere:







- Nu folosiți obiecte ascuțite pentru a apăsa butoanele controlerului și pentru a evita deteriorarea foliei de protecție din silicon.
- Produsul prezintă o oarecare rezistență la apă, însă nu îl scufundați complet.
- La încărcare, asigurați-vă că conectorul impermeabil este bine aliniat cu suprafața principală a claxonului.













ATENȚIE









- Nu utilizați produsul în interior sau în spații închise.
- A se păstra produsul departe de surse de căldură și obiecte cu temperaturi ridicate.

Model	Imagine de referință	În ambalaj	Indicații
<p>Junior Jet</p>		<ul style="list-style-type: none"> - 1 cheie Allen - 1 încărcător baterie - 2 butoane 	<p>Instalarea tijei ghidonului:</p>  <p>1. Introduceți tija ghidonului, având grijă să aliniați știftul filetat la baza tijei. Dacă este necesar, slăbiți piulița rotind-o în sens anti-orar.</p>  <p>2. Dacă șuruburile nu sunt deja instalate, introduceți-le în găurile corespunzătoare și strângeți-le bine. Apoi, strângeți și piulița filetată.</p>  <p>3. Blocați sistemul de pliere înșurubând butonul și asigurându-vă că închiderea metalică (siguranța) este aliniată corect între bază și stâlp, astfel încât să se prevină îndoirea coloanei</p>  <p>4. Introduceți cele două butoane și strângeți șuruburile corespunzătoare, asigurându-vă că le aliniați corect la orificiile inferioare ale ghidonului, prevăzute pentru fixarea lor</p>

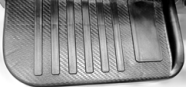
Model	Imagine de referință	În ambalaj	Indicații
Speed Kart			 <p data-bbox="731 237 982 299">Conectează conectorul bateriei la baterie și închide capacul strângând șurubul.</p>  <p data-bbox="731 489 982 572">Introdu roțile din față pe ax, plasează șaiba și piulița și strânge cu cheia fără să te suprasoliciti.</p>  <p data-bbox="731 761 982 824">Înainte de a plasa și strânge roata spate stângă, introdu distanțierul alb pe ax.</p>  <p data-bbox="731 998 982 1081">Înainte de a plasa și strânge roata spate dreaptă, introduțeți distanțierul negru astfel încât să se potrivească pe coteul alb.</p>  <p data-bbox="731 1256 982 1373">Trage maneta sub placa centrală și coboară volanul pentru a închide kartul. Verifică întotdeauna dacă butonul de aprindere este mereu OPRIT când nu este folosit.</p>

Model	Imagine de referință	În ambalaj	Indicații
Hyper Kid		<p data-bbox="464 145 512 167">ROȚI</p> <p data-bbox="464 189 543 211">- n. 2 roți</p>  <p data-bbox="464 400 647 422">- n.2 șuruburi cu șaibe</p>  <p data-bbox="464 618 647 640">- n. 2 capace de butuc</p>  <p data-bbox="464 829 668 851">-n.1 axă de roată cu puck</p> 	<p data-bbox="730 116 927 138">ANSAMBLUL ROȚILOR</p>  <p data-bbox="730 313 979 393">Întoarceți tricicleta cu susul în jos, scoateți suportul de sub produs și eliberați axa roților de cele două cleme metalice</p>  <p data-bbox="730 567 979 604">Introduceți axa roților în butucul spate și așezați roțile pe punte</p>  <p data-bbox="730 778 989 837">Poziționați șaibele și blocați cele două roți cu două șuruburi fără a strânge prea mult</p>  <p data-bbox="730 997 979 1033">Poziționați și montați cele două capace ale butucului</p>

Model	Imagine de referință	În ambalaj	Indicații
Hyper Kid		<p data-bbox="464 273 640 292">GHIDON ȘI PARBRIZ</p> <p data-bbox="464 317 557 336">-n.1 parbriz</p>  <p data-bbox="464 529 557 548">-n.1 ghidon</p>  <p data-bbox="464 725 609 744">-n.1 capac ghidon</p> 	<p data-bbox="733 122 951 161">MONTAREA GHIDONULUI ȘI PARBRIZ</p>  <p data-bbox="733 346 985 423">Scoateți șuruburile din față, poziționați parbrizul și strângeți-l cu aceleași șuruburi fără a strânge prea mult</p>  <p data-bbox="733 608 943 647">Scoateți cele 4 șuruburi din coloana ghidonului</p>  <p data-bbox="733 819 919 859">Înșurubați ghidonul cu 4 șuruburi prezente</p>  <p data-bbox="733 1023 961 1062">Așezați capacul ghidonului și Serrare viteza centrală</p>

Model	Imagine de referință	În ambalaj	Indicații
Hyper Kid		<p data-bbox="464 353 686 412">CAPACE PENTRU BATERII ȘI SUPTURI PENTRU PICIOARE</p> <p data-bbox="464 438 601 455">n.1 capac baterie</p>  <p data-bbox="464 652 555 669">-n.2 pedale</p>  <p data-bbox="464 875 612 892">-n.1 suport metalic</p> 	<p data-bbox="733 81 992 139">ASAMBLAREA CAPACULUI BATERIEI ȘI A SUPTURILOR PENTRU PICIOARE</p>  <p data-bbox="733 343 971 387">În partea dreaptă a vehiculului, conectați cablul roșu la baterie</p>  <p data-bbox="733 576 974 678">Montați capacul bateriei strângând șurubul din partea de jos, dar lăsând cablul alb să iasă în partea de jos în slotul corespunzător</p>  <p data-bbox="733 845 933 882">Conectați cablul la pedala dreaptă cu acceleratorul</p>  <p data-bbox="733 1035 948 1078">Montați piciorul și șurubul. Repețați și pe cealaltă parte</p>  <p data-bbox="733 1231 964 1333">Când vehiculul este răsturnat, înșurubați suportul metalic cu cele patru șuruburi pentru a crește suportul suporturilor pentru picioare</p>



ATENȚIE

Asamblați corect produsul.

Înainte de a utiliza vehiculul, asigurați-vă că piesele vehiculului au fost asamblate corect și că instalația electronică funcționează corect:

- **Roată față:** Verificați strângerea și stabilitatea
- **Ghidon:** Verificați strângerea și stabilitatea
- **Suport picioare:** Verificați stabilitatea suportului și a suporturilor pentru picioare
- **Maneta de frână:** Verificați funcționarea frânei (capitolul 7)
- **Șa:** Verificați înălțimea și stabilitatea șei
- **Instalație electronică:** Verificați funcționarea vehiculului (capitolul 5)

În cazul în care, în timpul asamblării, observați defecte de fabricație, pași neclari sau dificultăți de asamblare ori reglare, nu conduceți vehiculul și contactați distribuitorul sau vizitați site-ul web www.platum.com pentru a primi asistență tehnică.

Nu utilizați accesorii și/sau piese suplimentare care nu sunt aprobate de producător.

Piesele din plastic (inclusiv materialele de ambalare) și piesele mici nu trebuie lăsate la îndemâna copiilor întrucât pot provoca sufocare. Este interzisă modificarea sau transformarea produsului ori a pieselor acestuia în orice mod. Acest lucru ar putea duce la afectarea eficienței și structurii produsului și poate cauza deteriorarea acestuia. Îndepărtați toate marginile ascuțite provocate de utilizarea necorespunzătoare, ruperea sau deteriorarea produsului. Dacă detectați vreun defect de fabricație, zgomote neobișnuite sau anomalii, nu conduceți vehiculul și contactați distribuitorul sau vizitați site-ul web www.platum.com pentru a primi asistență tehnică.

În vederea dezvoltării tehnologice continue, producătorul își rezervă dreptul de a modifica produsul fără preaviz, fără ca acest manual să fie actualizat automat.

Pentru informații și pentru a vizualiza versiunile revizuite ale acestui manual, vizitați site-ul www.platum.com

3. Prezentarea produsului

E-Moto Kids



1. Manetă frână
2. Panou de comenzi
3. Tijă
4. Cadru
5. Șa
6. Jantă
7. Cauciuc

8. Reglare lanț
9. Frână cu tambur
10. Lanț (intern)
11. Platformă cu suport
12. Capac baterie
13. Baterie (internă)
14. Furcă față



1. Lumină față
2. Lumină LED față
3. Mecanism de pliere
4. Roată față
5. Lumină LED lateral
6. Cric

7. Roată motrice
8. Bară de protecție posterioară cu frână pe pedală
9. Port de încărcare
10. Manetă frână electronică
11. Buton multifuncțional
12. Manetă de accelerație

Speed Kart



1. Lumini frontale joase
2. Lumină LED frontală
3. Roți față rabatabile
4. Volan

5. Sistem de pliere
6. Scaun
7. Compartimentul bateriei
8. Roți spate

Hyper Kid



1. Parbriz
2. Faruri LED față
3. Roată
4. Picior stâng
5. Roata din spate

6. Lumină spate
7. Scaun
8. Picior dreapta cu clapetă de accelerație (cealaltă parte)
9. Panou cu butoane
10. Butoane

4. Încărcarea bateriei





ATENȚIE



La prima utilizare, încărcați produsul la 100%. Asigurați-vă că produsul, încărcătorul și portul de încărcare sunt uscate. Activitatea trebuie efectuată doar de către un adult.

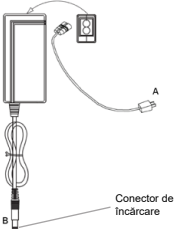

Instrucțiuni:

- Opriți produsul

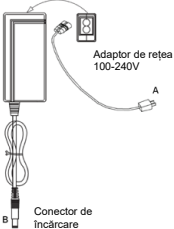
Model	Imagine de referință	Instrucțiuni
E-Moto Kids	<p>Port de încărcare</p> <p>Adaptor de rețea 100-240V</p> <p>A</p> <p>Q</p> <p>Indicador stare de încărcare</p> <p>B</p> <p>Conector de încărcare DC5.5-2.1</p>	<ol style="list-style-type: none">Înainte de a încărca vehiculul, asigurați-vă că acesta este oprit.Deschideți capacul de cauciuc situat pe portul de încărcare (în interiorul cadrului).Introduceți mai întâi ștecărul încărcătorului (A) în priză de rețea, apoi cuplați conectorul (B) la portul de încărcare al vehiculului.Când bateria este încărcată (lumină verde), scoateți conectorul încărcătorului și nu uitați să introduceți din nou dopul de cauciuc în portul de încărcare. <div style="border: 1px solid black; padding: 5px; margin-top: 10px;">ATENȚIE</div> <p>Lumina roșie de pe sursa de alimentare se va schimba în verde atunci când operațiunea de încărcare este finalizată.</p>

Model	Imagine de referință	Instrucțiuni
Junior Jet	 <p>Port de încărcare</p>  <p>Conector de încărcare</p>	<ol style="list-style-type: none"> Înainte de a încărca vehiculul, asigurați-vă că acesta este oprit. Deschideți capacul de cauciuc situat pe portul de încărcare (în interiorul cadrului). Introduceți mai întâi ștecărul încărcătorului (A) în priză de rețea, apoi cuplați conectorul (B) la portul de încărcare al vehiculului. Când bateria este încărcată (lumină verde), scoateți conectorul încărcătorului și nu uitați să introduceți din nou dopul de cauciuc în portul de încărcare. <div style="border: 1px solid black; padding: 5px; margin: 10px 0;">  ATENȚIE </div> <p>Lumina roșie de pe sursa de alimentare se va schimba în verde atunci când operațiunea de încărcare este finalizată.</p>

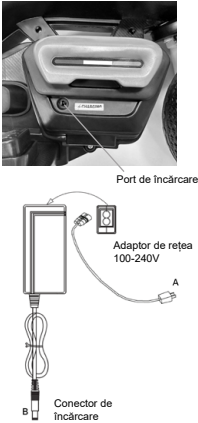
Model	Imagine de referință	Instrucțiuni
Speed Kart	 <p>Port de încărcare</p>  <p>Adaptor de rețea 100-240V</p> <p>Conector de încărcare</p>	<ol style="list-style-type: none"> Înainte de a încărca vehiculul, asigurați-vă că acesta este oprit. Deschideți capacul de cauciuc situat pe portul de încărcare (în interiorul cadrului). Introduceți mai întâi ștecărul încărcătorului (A) în priză de rețea, apoi cuplați conectorul (B) la portul de încărcare al vehiculului. Când bateria este încărcată (lumină verde), scoateți conectorul încărcătorului și nu uitați să introduceți din nou dopul de cauciuc în portul de încărcare. <div style="border: 1px solid black; padding: 5px; margin: 10px 0;">  ATENȚIE </div> <p>Lumina roșie de pe sursa de alimentare se va schimba în verde atunci când operațiunea de încărcare este finalizată.</p>

Model	Imagine de referință	Instrucțiuni
Hyper Kid	 <p>Port de încărcare</p> <p>Adaptor de rețea 100-240V</p> <p>Conector de încărcare</p>	<p>Înainte de a încărca vehiculul, asigurați-vă că acesta este oprit.</p> <ol style="list-style-type: none"> Deschideți capacul de cauciuc situat pe portul de încărcare (în interiorul cadrului). Introduceți mai întâi ștecărul încărcătorului (A) în priza de rețea, apoi cuplați conectorul (B) la portul de încărcare al vehiculului. Când bateria este încărcată (lumină verde), scoateți conectorul încărcătorului și nu uitați să introduceți din nou dopul de cauciuc în portul de încărcare. <div style="border: 1px solid black; padding: 5px; display: inline-block;">  ATENȚIE </div> <p>Lumina roșie de pe sursa de alimentare se va schimba în verde atunci când operațiunea de încărcare este finalizată.</p>

Pentru a reîncărca acest produs utilizați NUMAI încărcătorul furnizat

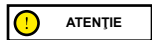

Model	Model încărcător baterie	Tensiunea de ieșire	Durata de încărcare
E-Moto Kids	CP2920	29.4V – 2A	2-3 ore
Junior Jet	FY0132520400	25.2V – 0.4A	4-6 ore
Speed Kart	3FM4.5	6V – 4.5A	4-6 ore
Hyper Kid	3-FM-4	6V – 4.5A	4-6 ore

Utilizarea oricărui alt tip de încărcător poate deteriora produsul sau poate prezenta alte riscuri potențiale. Nu încărcați niciodată produsul fără supraveghere. Nu porniți produsul în timpul încărcării.

După fiecare utilizare, reîncărcați complet bateria pentru a prelungi durata de viață a acesteia. Nu reîncărcați produsul imediat după utilizare. Lăsați produsul să se răcească timp de o oră înainte de reîncărcare.

Produsul nu trebuie încărcat perioade lungi. Suprîncărcarea scurtează durata de viață a bateriei și implică riscuri potențiale suplimentare.

Se recomandă să nu lăsați vehiculul să se descarce complet pentru a evita deteriorarea bateriei.

Daunele cauzate de absența prelungită a încărcării sunt ireversibile și nu sunt acoperite de garanția limitată. Odată survenită deteriorarea, bateria nu poate fi reîncărcată (dezasamblarea bateriei de către personalul necalificat este interzisă, deoarece există riscul de electrocutare, scurtcircuit sau chiar incidente majore de siguranță).

Dacă sunteți plecat mai mult timp, de exemplu în vacanță, și încredințați dispozitivul altcuiva, lăsați-l parțial încărcat (încărcare 20-50%), nu încărcat complet.

Efectuați în mod regulat inspecția vizuală a încărcătorului și a cablurilor încărcătorului. În cazul în care cablul de încărcare prezintă deteriorări evidente, nu-l utilizați pentru a evita alte daune și/sau riscuri; vă rugăm să ne contactați pentru înlocuire.

Avertismente cu privire la baterie

Bateria este alcătuită din celule pe bază de litiu-ion și elemente chimice care sunt periculoase pentru sănătate și mediu. Nu utilizați produsul dacă emană mirosuri, substanțe sau căldură excesivă. Nu aruncați produsul sau bateria împreună cu deșeurile menajere. Utilizatorul final este responsabil pentru eliminarea echipamentelor electrice și electronice și a bateriilor în conformitate cu toate reglementările aplicabile.

Evitați bateriile uzate, defecte și/sau neoriginale de la alte modele sau mărci.

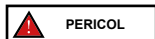

Nu lăsați bateria în apropierea surselor de foc sau de căldură. Risc de incendiu și explozie. Nu deschideți sau dezamblați bateria și nu loviți, aruncați, perforați sau atașați obiecte de baterie.

Nu atingeți eventualele substanțe scurse din baterie, deoarece aceasta conține substanțe periculoase. Nu lăsați copiii sau animalele de companie să atingă bateria.

Nu supraîncărcați sau scurtcircuitați bateria. Risc de incendiu și explozie.

Nu scufundați și nu expuneți bateria la apă, ploaie sau alte lichide. Nu expuneți bateria la lumina directă a soarelui, la căldură excesivă sau la frig (de exemplu, nu lăsați produsul sau bateria într-o mașină sub lumina directă a soarelui pentru o perioadă lungă de timp), într-un mediu care conține gaze explozive sau flăcări.

Nu transportați și nu depozitați bateria împreună cu obiecte metalice precum agrafe de păr, coliere etc. Contactul dintre obiectele metalice și contactele bateriei poate cauza scurtcircuite care duc la vătămare corporală sau deces.

5. Informații cu privire la comenzi/Panou de control

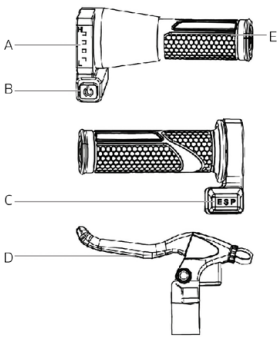
Model		
E-Moto Kids		<p>A. Indicator nivel baterie: indică starea de încărcare rămasă a bateriei*.</p> <p>B. Buton On/Off: apăsați pentru a porni/opri vehiculul.</p> <p>C. Comutator mod E-S-P, selector mod viteză:</p> <ol style="list-style-type: none"> 1. E (easy): 8Km/h (vârsta 4-7 ani) pentru începători 2. P (practice): 12Km/h (vârsta 4-7 ani) pentru experți 3. S (sport): 16Km/h (vârsta 7 ani) pentru experți <p>D. Maneta de frână: țineți apăsată maneta de frână pentru a încetini și/sau a opri vehiculul.</p> <p>E. Mâner de accelerație: roțiți pentru a accelera sau a decelera</p> <p>* Când ultima bară clipește, indică faptul că bateria trebuie încărcată imediat.</p>

Model		
Junior Jet		<p>A. Buton multifuncțional:</p> <ul style="list-style-type: none"> • Apăsați câteva secunde pentru a porni sau opri vehiculul • Apăsați o dată pentru a aprinde sau stinge luminile din partea din față • Apăsați de trei ori pentru a schimba unitatea de măsură <p>B. Comanda electrică a frânei: apăsați pentru a frâna</p> <p>C. Comandă accelerație: apăsați pentru a accelera</p>

Model		
Speed Kart		<ol style="list-style-type: none"> 1. Treapta de viteză înainte 2. Coborârea 3. Corn 4. Porniți sunetul motorului prin apăsare rapidă, aprindeți/opriți farurile cu o apăsare lungă 5. Reduceți volumul 6. Măriți volumul

Model		
Hyper Kid		<p>A – Buton albastru (selector de viteze) Selectorul vă permite să setați modul de funcționare al tricicletei electrice:</p> <ul style="list-style-type: none"> - (Poziția de sus): Avansare înainte. - O (poziție de mijloc): Neutru (fără mișcare). - Poziție inferioară): Marșarier. <p>Pentru a începe mișcarea, selectați direcția dorită și apăsați pedala de accelerație situată pe piciorul din dreapta.</p> <p>B – Buton portocaliu (comutator ON/OFF) Comutatorul vă permite să alimentați sau să dezactivați tricicleta</p> <p>I (ON): Putere activă. O (OPRIT): Oprire</p>

Hyper Kid



1. Reduceți volumul
 2. Treceți la următorul sunet apăsând un lung
 3. Măriți volumul
 4. Porniți zgomotul motorului
- Prin introducerea unui stick USB cu melodii în format .mp3, muzica pornește automat

6. Ghid rapid



- La prima utilizare, încărcați produsul la 100%.
- Verificați presiunea în roți (a se vedea partea laterală a anvelopei pentru valoarea recomandată). În cazul în care produsul nu atinge cel puțin 60% din km declarați sau nu atinge viteza maximă în primele 3 luni de utilizare, este probabil ca roțile să se fi dezumflat din nou. Prin urmare, va fi necesar să restabiliți presiunea indicată.
- Verificați frânele.
- Porniți vehiculul.
- Așezați vehiculul pe o suprafață plană.
- Urcați-vă în vehicul și țineți ferm ghidonul cu ambele mâini, împingeți ușor și accelerați.



ATENȚIE

- Când conduceți produsul, înclinați-vă corpul în direcția de deplasare atunci când viraj și rotiți încet ghidonul.
- Pentru a opri produsul, dați drumul la accelerație și apăsați maneta de frână.
- Pentru a coborî, opriți mai întâi complet vehiculul. Coborârea dintr-un vehicul în mișcare poate provoca leziuni.
- Înainte de fiecare utilizare, verificați frâna și uzura acesteia, verificați presiunea în anvelope, dacă este cazul (a se vedea partea laterală a anvelopei pentru valoarea recomandată), uzura roților, a accelerației și starea de încărcare a bateriei.

7. Reglarea frânei

Model	
E-Moto Kids	<div data-bbox="222 152 414 203" style="border: 1px solid black; padding: 5px; display: inline-block;"> ATENȚIE</div> <div style="display: flex; justify-content: space-around; align-items: center; margin-top: 20px;"><div data-bbox="370 211 580 444" style="text-align: center;"><p>Șurub de reglare</p><p>(A) Reglarea cablu frână</p></div><div data-bbox="619 232 828 444" style="text-align: center;"><p>(B) Reglarea cablului comandă frână</p></div></div> <p data-bbox="217 516 979 560">Deșurubați piulița (A) pentru a slăbi (când este prea strânsă) sau pentru a strânge (când este prea slăbită) cablul de frână; alternativ, îl puteți regla și de la regulatorul cablului manetei de frână (B).</p>

8. Autonomie și performanță

Autonomia maximă și performanța vehiculului depind de mai multe variabile:

Terenul: conducerea pe suprafețe cu pavaj drept are ca rezultat o autonomie și performanță mai mari decât conducerea pe drumuri accidentate și în pantă.

Greutatea utilizatorului: cu cât greutatea este mai mare, cu atât autonomia și performanța vehiculului sunt mai mici.

Temperatura: conducerea vehiculului într-un mediu foarte rece sau foarte cald afectează autonomia și performanța acestuia.

Viteza și stilul de condus: condusul lin și constant vor prelungi autonomia trotinetei. Accelerațiile, decelerațiile și manevrele continue reduc foarte mult autonomia. Viteza mai mică va prelungi autonomia.

Întreținere: reîncărcarea la timp, întreținerea corectă și verificările regulate ale presiunii în roți (a se vedea valoarea de referință la secțiunea 10) măresc autonomia și asigură o performanță constantă în timp.

Nivelul de încărcare a bateriei afectează performanța: cu cât nivelul este mai scăzut, cu atât va fi mai redusă performanța vitezei, mai ales în prezența pantelor.

9. Depozitare, întreținere și curățare

Dacă există pete pe corpul produsului, ștergeți-le cu o cârpă umedă. Dacă petele persistă, aplicați pe ele un săpun neutru, curățați-le cu o periuță, apoi ștergeți cu o cârpă umedă. Dacă există zgârieturi pe componentele din plastic, utilizați hârtie abrazivă sau alt material abraziv pentru a le îndepărta. Nu curățați produsul cu alcool, benzină, kerosen sau alți solvenți chimici corozivi și volatili pentru a evita deteriorarea gravă a produsului. Nu spălați produsul cu jeturi de

apă la presiune ridicată. Când curățați, asigurați-vă că produsul este oprit, cablul de încărcare deconectat și capacul de cauciuc închis, deoarece infiltrarea apei poate cauza electrocutare sau alte probleme grave. Infiltrarea apei în baterie poate cauza deteriorarea circuitelor interne și poate prezenta risc de incendiu sau explozie. Dacă bănuți că a pătruns apă în baterie, opriți imediat utilizarea bateriei și returnați-o la serviciul post-vânzare sau la distribuitor pentru inspecție.

Când produsul nu este folosit, păstrați-l pliat, într-un loc uscat și răcoros. A nu se depozita în aer liber sau în interiorul mașinii pentru o perioadă lungă de timp. Lumina excesivă a soarelui, supraîncălzirea și frigul excesiv accelerează îmbătrânirea roților și compromit durata de viață utilă atât a produsului, cât și a bateriei. A nu se expune la ploaie sau la apă și nu trebuie scufundat în și spălat cu apă.

Verificați regulat strângerea diferitelor elemente cu șuruburi, în special axurile roților, sistemul de pliere și transport, sistemul de direcție, sistemul de frânare, starea bună a cadrului, furcilor și a suspensiilor. Piulițele și toate celelalte elemente de fixare cu autostrângere își pot pierde eficiența, de aceea, este necesară verificarea și strângerea periodică a acestor componente.

De asemenea, la fel ca toate componentele mecanice, acest produs este supus uzurii și solicitărilor puternice. Diferitele materiale și componente pot reacționa diferit la uzură sau la „oboseală” ca urmare a solicitărilor. Dacă durata de viață utilă a unei componente este depășită, aceasta se poate rupe brusc, provocând rănirea conducătorului. Orice formă de fisură, zgârietură sau decolorare în zonele foarte solicitate indică faptul că durata de viață a componentei a fost atinsă și trebuie înlocuită.

Verificați starea de uzură a anvelopelor: nu trebuie să existe tăieturi, fisuri, corpuri străine, umflături anormale, piese lipsă și alte deteriorări. Pentru presiunea în anvelope, consultați valoarea înscrisă pe partea laterală a anvelopei (valoare recomandată).

Nu încercați să dezamblați sau să reparați singuri produsul. Înlocuirea tuturor componentelor vehiculului trebuie efectuată de către serviciul de asistență tehnică autorizat. Pentru a afla mai multe, contactați distribuitorul sau vizitați site-ul web www.platum.com

10. Fișa tehnică

Informații generice	
E-Moto Kids	
Cadru	Oțel
Suspensii	Nu
Viteză	<p>Lv1: 8 km/h - vârstă 4-7 ani pentru începători</p> <p>Nivel 2: 12 km/h - vârstă 4-7 ani pentru experți</p> <p>Nivel 3: 16 km/h - vârstă 7 ani pentru experți</p> <p>Viteza este legată de nivelul de încărcare rămas al bateriei și de greutate.</p>
Frâne	Frână cu tambur spate
Pneumatici	<p>Măsură: 16" x 2.4 cu cameră de aer</p> <p>Presiune: 40 PSI / 2,76 BARI</p>
Capacitate maximă	45kg
Conducător	<p>4-7 ani - Utilizați produsul numai sub supravegherea unui adult.</p> <p>Produsul nu este potrivit pentru copiii sub 3 ani</p> <p>Este necesar să purtați echipament de protecție. A nu se utiliza în trafic.</p> <p>Verificați legislația în vigoare din țara dvs</p>
Temperatura de funcționare	0°C / 45°C
Durată de încărcare	aprox. 2-3 ore
Autonomie**	≤12Km
Sistem electric	
Putere nominală motor	0.15kW; 150W Brushless
Putere maximă motor	0,40KW; 400W
Afișaj	LED
Baterie	24V 5.2Ah 131Wh
Protecție tensiune joasă	21V ± 0,5V
Limită de curent	16A
Lumini	Nu
Funcționalitate	No App
Dimensiuni	
Greutate netă	14.5kg
Greutate brută	17kg
Dimensiuni produs deschis	1206x560x630mm
Dimensiuni ambalaj	1135x230x490mm

* Respectați întotdeauna codul rutier și reglementările în vigoare din țara de circulație.

** În funcție de variațiile privind greutatea conducătorului, condițiile de drum și temperatură.

Informații generice	
Junior Jet	
Cadru	Aluminiu
Suspensii	Nu
Viteză	Lv1: 12km/h Viteza este legată de nivelul de încărcare rămas al bateriei și de greutate.
Pantă	10%
Frâne	Frână electrică spate și de picior
Pneumatici	Măsură: 6,3" solide
Capacitate maximă	50kg
Conducător	6+ ani - Utilizați produsul numai sub supravegherea unui adult. Produsul nu este potrivit pentru copiii sub 6 ani Este necesar să purtați echipament de protecție. A nu se utiliza în trafic. Verificați legislația în vigoare din țara dvs
Temperatura de funcționare	0°C / 45°C
Durată de încărcare	aprox. 4-6 ore
Autonomie**	≤8Km
Sistem electric	
Putere nominală motor	0.095kW; 95W Brushless, 3,5Nm
Putere maximă motor	0,13KW; 130W
Afișaj	LED
Baterie	21,6V 2.6Ah 56.16Wh
Protecție tensiune joasă	Da
Limită de curent	10A
Lumini	LED față și lateral
Funcționalitate	No App
Dimensiuni	
Greutate netă	6.3kg
Greutate brută	8kg
Dimensiuni produs deschis	790x385x935mm
Dimensiuni ambalaj	815x155x340mm

* Respectați întotdeauna codul rutier și reglementările în vigoare din țara de circulație.

** În funcție de variațiile privind greutatea conducătorului, condițiile de drum și temperatură.

Informații generice	
Speed Kart	
Cadru	Polipropilenă
Suspensii	Nu
Viteză	5 km/h
Frâne	Nu
Pneumatici	Polipropilenă
Capacitate maximă	30 Kg
Conducător	3-5 ani - Utilizați produsul numai sub supravegherea unui adult. Produsul nu este potrivit pentru copii sub 3 ani Echipamentul de protecție trebuie purtat. A nu se utiliza în trafic. Verificați reglementările din țara dvs.
Temperatura de funcționare	0°C / 45°C
Durată de încărcare	Aproximativ 4-6 ore
Autonomie**	≤2Km
Sistem electric	
Putere nominală motor	0.024kW; 24W periat
Putere maximă motor	0.03KW; 30W
Afișaj	Nu
Baterie	6V – 4.5Ah
Protecție tensiune joasă	Nu
Limită de curent	Da
Lumini	LED
Funcționalitate	Nu
Dimensiuni	
Greutate netă	6.5 kg
Greutate brută	7.5 kg
Dimensiuni produs deschis	890x560x560mm
Dimensiuni ambalaj	870x320x210mm

* Respectați întotdeauna codul rutier și reglementările în vigoare din țara de circulație.

** În funcție de variațiile privind greutatea conducătorului, condițiile de drum și temperatură.

Informații generice	
Hyper Kid	
Cadru	Polipropilenă
Suspensii	Nu
Viteză	5 km/h
Frâne	Nu
Pneumatici	Polipropilenă
Capacitate maximă	30 Kg
Conducător	3-5 ani - Utilizați produsul numai sub supravegherea unui adult. Produsul nu este potrivit pentru copii sub 3 ani Echipamentul de protecție trebuie purtat. A nu se utiliza în trafic. Verificați reglementările din țara dvs
Temperatura de funcționare	0°C / 45°C
Durată de încărcare	Aproximativ 4-6 ore
Autonomie**	≤2Km
Sistem electric	
Putere nominală motor	0.018kW; 18W periat
Putere maximă motor	0.03KW; 30W
Afișaj	Nu
Baterie	6V – 4.5Ah
Protecție tensiune joasă	Nu
Limită de curent	Da
Lumini	LED
Funcționalitate	Nu
Dimensiuni	
Greutate netă	13 kg
Greutate brută	15 kg
Dimensiuni produs deschis	1050x490x590mm
Dimensiuni ambalaj	820x26x430mm

* Respectați întotdeauna codul rutier și reglementările în vigoare din țara de circulație.

** În funcție de variațiile privind greutatea conducătorului, condițiile de drum și temperatură.

11. Probleme și soluții

Problemă	Cauză	Soluție
Motorul se supraîncălzește	Temperatura de funcționare excesivă Defecțiune motor	Nu-l atingeți și lăsați-l să se răcească timp de cel puțin 30 de minute înainte de a reporni sistemul Solicitați asistență tehnică
Roata motrice nu se rotește	Defecțiune senzor frână Motorul este blocat	Un senzor de frână defect poate cauza oprirea accidentală a vehiculului. Verificați și, dacă este necesar, curățați fanta manetei de frână cu o perie. Dacă problema persistă, solicitați asistență tehnică. Solicitați asistență tehnică
Il motore si spegne mentre è in funzione	Supraîncălzirea motorului	Oprii vehiculul și așteptați să se răcească cel puțin 30 minute. Solicitați asistență tehnică
După încărcare, produsul nu pornește sau se oprește după câțiva km	Baterie deteriorată	Solicitați asistență tehnică
Bateria nu se încarcă sau produsul nu se aprinde	Problemă electrică Încărcător defect Cabluri și fire	Solicitați asistență tehnică Înlocuiți încărcătorul. Solicitați asistență tehnică. Slăbirea internă a cablurilor și a firelor ar putea fi, de asemenea, o cauză a acestei probleme. Vă rugăm să contactați distribuitorul local pentru a rezolva problema.

12. Responsabilitatea și termenii de garanție

Cumpărătorul își asumă toate riscurile legate de neutilizarea căștii și a altor dispozitive de protecție. Cumpărătorul este obligat să respecte reglementările locale în vigoare în ceea ce privește:

1. la vârsta minimă permisă pentru conducător,
2. la restricțiile privind tipul de conducători care pot folosi produsul
3. la toate celelalte aspecte de reglementare

Cumpărătorul, de asemenea, este obligat să păstreze produsul curat și într-o stare perfectă de eficiență și întreținere, să efectueze cu diligență verificările de siguranță de care este responsabil, astfel cum este descris în secțiunile anterioare, să nu manipuleze produsul în vreun fel și să păstreze toată documentația cu privire la întreținere.

Societatea nu este responsabilă pentru daunele cauzate și nu este în niciun fel responsabilă pentru daunele cauzate lucrurilor sau persoanelor în situațiile în care:

- produsul este utilizat necorespunzător sau fără respectarea instrucțiunilor din manualul de instrucțiuni;
- după achiziționare, produsul este modificat sau folosit necorespunzător în toate sau o parte dintre componentele sale.

În cazul unei defecțiuni a produsului din motive care nu pot fi atribuite unui comportament incorect al conducătorului și în cazul în care doriți să consultați termenii generali de garanție, vă rugăm să contactați distribuitorul sau să vizitați site-ul web www.platum.com

Sunt întotdeauna excluse din domeniul de aplicare al garanției legale a Produselor orice defecțiuni sau utilizări necorespunzătoare cauzate de evenimente accidentale și/sau care pot fi atribuite responsabilității Cumpărătorului sau utilizării Produsului care nu respectă utilizarea prevăzută și/sau indicațiile menționate în documentația tehnică atașată Produsului, sau ca urmare a nereglerii pieselor mecanice, uzurii naturale a materialelor consumabile sau cauzate de erori de asamblare, lipsa întreținerii și/sau folosirea acestuia fără respectarea instrucțiunilor.

De exemplu, următoarele sunt considerate ca fiind excluse din Garanția legală în ceea ce privește Produsele:

- daunele cauzate de loviri, căderi sau ciocniri accidentale, înțepături;
- daunele cauzate de utilizare, expunere sau depozitare într-un mediu neadecvat (ex: prezența ploii și/sau a noroiului, expunerea la umiditate sau căldură excesivă, contact cu nisip sau alte substanțe);
- daunele cauzate de nereglarea pieselor mecanice, a frânelor mecanice cu disc, ghidon, anvelope etc. pentru drum și/sau întreținere; instalarea incorectă și/sau asamblarea incorectă a pieselor și/sau a componentelor;
- uzura naturală a materialelor consumabile: frână cu disc mecanică (ex: plăcuțe, sisteme de prindere, disc, cabluri), anvelope, suport pentru picioare, garnituri, rulmenți, lumini și becuri LED, cric, butoane, apărători de siguranță, piese din cauciuc (suport pentru picioare), cablajul conectorilor cablurilor, măști și autocolante etc;
- întreținerea necorespunzătoare și/sau utilizarea necorespunzătoare a bateriei Produsului;
- manipularea și/sau forțarea unor părți ale Produsului;
- întreținerea sau modificarea incorectă ori inadecvată a Produsului;
- utilizarea necorespunzătoare a Produsului (de exemplu: supraîncărcare, utilizare în competiții și/sau pentru activități comerciale de închiriere);
- întreținerea, reparațiile și/sau intervențiile tehnice asupra Produsului, efectuate de terți neautorizați;
- daunele asupra Produselor, rezultate din transport, acolo unde sunt efectuate în sarcina Cumpărătorului;
- daunele și/sau defectele rezultate din utilizarea pieselor de schimb neoriginale.

Vă rugăm să consultați cea mai recentă versiune a termenilor de garanție disponibilă la adresa www.platum.com

13. Informații privind eliminarea



ATENȚIE

Modul de tratare a dispozitivului electric sau electronic la sfârșitul duratei de viață (aplicabil în toate țările Uniunii Europene și în alte sisteme europene cu sistem de colectare separată)

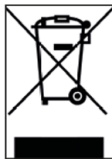

Acest simbol de pe produs sau de pe ambalajul acestuia indică faptul că produsul nu trebuie tratat ca deșeu menajer normal, ci trebuie, în schimb, predat la un punct de colectare adecvat pentru reciclarea echipamentelor electrice și electronice (DEEE).

Asigurându-vă că acest produs este eliminat corect, veți contribui la prevenirea potențialelor consecințe negative asupra mediului și a sănătății umane, care altfel ar putea fi cauzate de manipularea necorespunzătoare a resturilor acestui produs. Reciclarea materialelor ajută la conservarea resurselor naturale.

Pentru informații mai detaliate cu privire la reciclarea și eliminarea acestui produs, vă rugăm să contactați serviciul local de eliminare a deșeurilor sau punctul de vânzare de unde l-ați achiziționat.

În orice caz, eliminarea trebuie efectuată în conformitate cu legislația în vigoare din țara de achiziție.

În special, consumatorii sunt obligați să nu elimine DEEE ca deșeurii municipale, ci trebuie să participe la colectarea separată a acestui tip de deșeurii prin două modalități de livrare:

- La Centrele de colectare municipale (numite și suprafețe Eco de evacuare a deșeurilor, insule ecologice), direct sau prin serviciile de colectare ale companiilor municipale, acolo unde acestea sunt disponibile;
- La punctele de vânzare pentru echipamente electrice și electronice noi.

Aici puteți lăsa gratuit DEEE de mici dimensiuni (cu cea mai lungă latură mai mică de 25 cm), în timp ce produsele mai mari pot fi livrate de tip 1 la 1, adică prin livrarea produsului vechi atunci când cumpărați unul nou cu funcții similare.

În plus, metoda 1 la 1 este întotdeauna garantată în timpul achiziționării de către consumator a unui EEE nou, indiferent de dimensiunea DEEE.

În cazul aruncării ilegale a echipamentelor electrice sau electronice pot fi aplicate sancțiunile prevăzute de legislația în vigoare privind protecția mediului (legislația italiană - este necesară verificarea reglementărilor în vigoare din țara de utilizare/eliminare a vehiculului).

Dacă DEEE conțin baterii sau acumulatori, acestea trebuie îndepărtate și supuse unei colectări diferențiate specifice.



ATENȚIE

Tratarea bateriilor epuizate (aplicabilă în toate țările Uniunii Europene și în alte sisteme europene cu sistem de colectare separată)

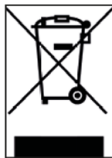

Acest simbol de pe produs sau de pe ambalajul acestuia indică faptul că bateria nu trebuie tratată ca deșeu menajer obișnuit. La unele tipuri de baterii, acest simbol poate fi utilizat în combinație cu un simbol chimic.

Simbolurile chimice pentru mercur (Hg) sau plumb (Pb) sunt adăugate dacă bateria conține mai mult de 0,0005% mercur sau 0,004% plumb.

Asigurându-vă că bateriile sunt eliminate corect, veți contribui la prevenirea potențialelor consecințe negative asupra mediului și sănătății umane, care altfel ar putea fi cauzate de manipularea necorespunzătoare a deșeurilor. Reciclarea materialelor ajută la conservarea resurselor naturale. În cazul produselor care, din motive de siguranță, performanță sau protecția datelor, necesită o conexiune permanentă la o celulă/baterie internă, aceasta trebuie înlocuită numai de către personalul de asistență calificat.

Lăsați produsul la sfârșitul duratei de viață la punctele de colectare potrivite pentru eliminarea echipamentelor electrice și electronice: astfel, veți fi siguri că și bateria din interior este, de asemenea, tratată corect.

Pentru informații mai detaliate despre eliminarea bateriilor uzate sau a produsului, puteți contacta serviciul local de eliminare a deșeurilor sau punctul de vânzare de unde l-ați achiziționat.

În orice caz, eliminarea trebuie efectuată în conformitate cu legislația în vigoare din țara de achiziție.

Ez a kézikönyv a következő termékekre érvényes:

E-Moto Kids

Junior Jet

Hyper Kid

Speed Kart

Használati útmutató

DU-KIDS-250002 Rev.00

Eredeti utasítások

Köszönjük, hogy ezt a terméket választotta.

További információért, műszaki támogatásért, segítségért és az általános jótállási feltételekkel kapcsolatban forduljon a viszonteladóhoz, vagy látogasson el a www.platum.com weboldalra

Tartalomjegyzék

1. Biztonsági utasítások
2. A csomag tartalma és összeszerelés
3. A termék áttekintése
4. Az akkumulátor feltöltése
5. A kezelőszervek / Vezérlőpanel
6. Gyors útmutató
7. A fékek beállítása
8. Autonómia és teljesítmény
9. Tárolás, karbantartás és tisztítás
10. Műszaki adatlap
11. Hibaelhárítás
12. Felelősség és általános jótállási feltételek
13. Az ártalmatlanításra vonatkozó információk

1. Biztonsági utasítások



FIGYELEM

FONTOS! A termék használata előtt figyelmesen olvassa el és kövesse az alábbi utasításokat. Őrizze meg ezt a kézikönyvet későbbi felhasználás vagy új felhasználók számára.

Szánjon időt a használat alapjainak elsajátítására, hogy elkerülje a súlyos baleseteket, amelyek az első hónapokban előfordulhatnak. Forduljon a viszonteladóhoz, ha segítségre van szüksége a termék megfelelő használatával kapcsolatban, vagy ha megfelelő képzési szervezetet keres.

A vállalat nem vállal semmilyen közvetlen vagy közvetett felelősséget a termék helytelen használatából, a közúti szabályok és a jelen kézikönyv utasításainak be nem tartásából, valamint a szabályok be nem tartásából és jogellenes cselekményekből eredő balesetekért és vitáért.

A termék szabadidős célokra készült, csak egy személy használhatja, és nem alkalmas személyszállításra, ezért egyszerre csak egy személy használhatja.

Ezt a terméket magán- és védett területeken kell használni. Nem használhatók nyilvános helyeken, például közutakon, közutakon vagy járdákon.

Semmiképpen ne változtassa meg a termék rendeltetését, ez a termék játék, és nem alkalmas akrobatikus mutatványokhoz, versenyzéshez, tárgy szállításhoz, emberek, más termékek/tárgyak vagy kiegészítők vontatására.

Az E-Moto Kids terméket óvatosan kell használni, mindig betartva a jelen használati utasításban szereplő szabályokat és a forgalomba bocsátás szerinti ország közúti közlekedési szabályait, hogy elkerülje a veszélyeket és maximális figyelmet fordítson saját és mások biztonságára.

ÁLTALÁNOS FIGYELMEZTETÉSEK:

A termék NEM 6 év alatti (72 hónapos) gyermekek számára készült

Apró alkatrészek lenyelésének veszélye.

A terméket csak felnőtt közvetlen felügyelete és felügyelete mellett használhatja.

Jóváhagyott védőfelszerelést (sisak, kesztyű, térdvédő, könyökvédő stb.) kell viselni. Ne használja forgalomban.

A terméket a lehető legnagyobb óvatossággal használja.

A felhasználó különös szakértelmére van szükség az esések és ütközések elkerülése érdekében, amelyek a felhasználó és harmadik felek károsodását és sérülését okozhatják.

Használat előtt mindig ellenőrizze a termék általános állapotát (gumiabroncsnyomás, fékállapot, csavarhúzás, beállított maximális sebesség stb.).

Ne használja a következő körülmények között: forgalmas utakon vagy amikor a járművek kint vannak, lépcsők lejtőkön, lépcsőkön vagy azok közelében, éjszakai vagy rossz látási viszonyok között, esős időjárás vagy bármilyen más potenciálisan veszélyes környezet.

A Junior Jet-et körültekintéssel kell használni, mindig betartva a jelen használati utasításban szereplő szabályokat és a forgalomra bocsátás szerinti ország közúti közlekedési szabályait, a veszélyek elkerülése és a saját és mások biztonsága érdekében.

ÁLTALÁNOS FIGYELMEZTETÉSEK:

A termék NEM 6 év alatti (72 hónapos) gyermekek számára készült. Apró alkatrészek lenyelésének veszélye.

A terméket csak felnőtt közvetlen felügyelete és felügyelete mellett használhatja.

Jóváhagyott védőfelszerelést (sisak, kesztyű, térdvédő, könyökvédő stb.) kell viselni. Ne használja forgalomban.

A terméket a lehető legnagyobb óvatossággal használja.

A felhasználó különös szakértelmére van szükség az esések és ütközések elkerülése érdekében, amelyek a felhasználó és harmadik felek károsodását és sérülését okozhatják.

Használat előtt mindig ellenőrizze a termék általános állapotát (gumiabroncsnyomás, fékállapot, csavarhúzás, beállított maximális sebesség stb.).

Ne használja a következő körülmények között: forgalmas utakon vagy amikor a járművek kint vannak, lépcsők lejtőkön, lépcsőkön vagy azok közelében, éjszakai vagy rossz látási viszonyok között, esős időjárás vagy bármilyen más potenciálisan veszélyes környezet.

A Speed Kartot óvatosan kell használni, mindig tiszteletben tartva a jelen használati útmutatóban szereplő szabályokat és a forgalom országának KRESZ-ét, hogy elkerülje a veszélyeket, és a lehető legnagyobb gondossággal vigyázzon magára és másokra.

ÁLTALÁNOS FIGYELMEZTETÉSEK:

A termék NEM 3 év alatti (36 hónapos) gyermekek számára készült. Apró alkatrészek lenyelésének veszélye.

A terméket csak felnőtt közvetlen felügyelete és felügyelete mellett használhatja.

A felhasználó különös szakértelmére van szükség az esések és ütközések elkerülése érdekében, amelyek a felhasználó és harmadik felek károsodását és sérülését okozhatják.

Használat előtt mindig ellenőrizze a termék általános állapotát (gumiabroncsnyomás, fékállapot, csavarhúzás, beállított maximális sebesség stb.).

Ne használja a következő körülmények között: forgalmas utakon vagy amikor a járművek kint vannak, lépcsők lejtőkön, lépcsőkön vagy azok közelében, éjszakai vagy rossz látási viszonyok között, esős időjárás vagy bármilyen más potenciálisan veszélyes környezet.

A Hyper Kid-et óvatosan kell használni, mindig tiszteletben tartva a jelen használati útmutatóban szereplő szabályokat és a forgalom országának KRESZ-ét, hogy elkerülje a veszélyeket, és a lehető legnagyobb gondot fordítsa magára és másokra.

ÁLTALÁNOS FIGYELMEZTETÉSEK:

A termék NEM 3 év alatti (36 hónapos) gyermekek számára készült. Apró alkatrészek lenyelésének veszélye.

A terméket csak felnőtt közvetlen felügyelete és felügyelete mellett használhatja.

A felhasználó különös szakértelmére van szükség az esések és ütközések elkerülése érdekében, amelyek a felhasználó és harmadik felek károsodását és sérülését okozhatják.

Használat előtt mindig ellenőrizze a termék általános állapotát (gumiabroncsnyomás, fékállapot, csavarhúzás, beállított maximális sebesség stb.).

Ne használja a következő körülmények között: forgalmas utakon vagy amikor a járművek kint vannak, lépcsők lejtőkön, lépcsőkön vagy azok közelében, éjszakai vagy rossz látási viszonyok között, esős időjárás vagy bármilyen más potenciálisan veszélyes környezet.

**FIGYELEM**

Vezetési követelmények:

Modell	E-Moto Kids	E-Moto Kids	Junior Jet	Speed Kart	Hyper Kid
Termékkód	DU-BI-220004	-	DU-MO-250004	DU-KA-250001	DU-BI-250001
Elektronikus csengővel (nem beépített) rendelkező termék kódja	-	DU-BI-230001	-		
MIN tömeg (kg)	20	20	20	10	10
MAX tömeg (kg)	45	45	45	25	25
MINIMÁLIS életkor *	4	4	6	3	3
MAX. életkor *	6	6	16	5	5
MIN magasság (cm)	80	80	80	70	70
MAX magasság (cm)	120	120	120	100	100

* A termék használata előtt ellenőrizze és kövesse a helyi előírásokat a vezető minimális életkorára, a termék használatára jogosult vezetők típusára és az ilyen típusú termékek használatára vonatkozóan.

A vezető fülénél mért A-súlyozott zajszint (zajszint) 70 dB(A) alatt van.

A biztonsági figyelmeztetések grafikus ábrázolása

Per identificare i messaggi di sicurezza nel presente manuale, saranno utilizzati i seguenti simboli grafici di segnalazione. Essi hanno la funzione di attirare l'attenzione del lettore / utilizzatore ai fini di un uso corretto e sicuro del prodotto.

**FIGYELEM**

Fordítson figyelmet

Kiemeli azokat a szabályokat, amelyeket a termék károsodásának és/vagy a veszélyes helyzetek kialakulásának elkerülése érdekében kell betartani.

**VESZÉLY**

Fennmaradó kockázatok

Jelzi a fennmaradó kockázatot előidéző veszélyeket, amelyekre a felhasználónak figyelmet kell fordítania a sérülések vagy anyagi károk elkerülése érdekében.

Általános figyelmeztetések

**FIGYELEM**

Fontos szem előtt tartani, hogy ha nyilvános helyen vagy közúton tartózkodik, még akkor is, ha pontosan betartja a kézikönyvben szereplő utasításokat, nem mentesül a más járművekkel, akadályokkal vagy személyekkel szemben elkövetett szabálysértések vagy helytelen cselekedetek által okozott sérülésektől. A termék helytelen használata vagy a kézikönyvben szereplő utasítások be nem tartása súlyos károkat okozhat.

Ez a termék egy elektromos jármű. Minél gyorsabban vezet, annál hosszabb a féktávolság. A csúszós, sáros, nedves vagy jeges utakon történő vészfékezés a kerekek megcsúszását és az egyensúly elvesztését okozhatja. Megfelelő sebességet és biztonságos távolságot kell tartani a többi járműtől vagy gyalogostól. Legyen különösen óvatos, ha ismeretlen utakon vezet. A termék használata közben ne nyissa ki az állványt, mivel fennáll a súlyos személyi sérülés és a termék károsodásának veszélye.

**FIGYELEM**

Nedves utakon a féktávolság megnő, és a tapadás jelentősen csökken a száraz utakhoz képest!

Vezessen óvatosabban, tartsa be a követési távolságot!

Saját biztonsága érdekében mindig viseljen: sisakot, térdvédőt és könyökvédőt, hogy megvédje magát eséstől és sérülésektől a termék vezetése közben. Amikor a terméket kölcsönadja, ügyeljen arra, hogy a vezető viselje a biztonsági felszerelést, és magyarázza el neki a jármű használatát. A sérülések elkerülése érdekében ne adja kölcsön a terméket olyan személyeknek, akik nem tudják, hogyan kell használni. A termék használata előtt mindig viseljen cipőt.

Gyermekek nem végezhetnek tisztítási és/vagy karbantartási munkálatokat.

**FIGYELEM**

Elektronikus csengő:

- Javasoljuk, hogy a csengőt a legalacsonyabb intenzitással használja.
- Ne használja a csengőt túl közelről.

Utasítások és figyelmeztetések a vezetés közben követendő magatartással kapcsolatban

Feltételek	Megfelelő/rendeltetésszerű használat	Helytelen használat
Járművezetők	Egy	Több személy vagy állat
Biztonsági felszerelés	Sisak, térdvédők, könyökvédők, fényvisszaverő mellény (Junior Jet és Moto Kids termékekhez)	Felszerelés hiánya
Ellenőrizd vezetés előtt	Minden használat előtt ellenőrizze a fékeket és azok hatékonyságát, ellenőrizze a gumibroncsok nyomását, ha felfújható (az érték megismeréséhez lásd a gumibroncs oldalát ajánlott), a kerékkopás, a fojtószelep és az akkumulátor töltöttségi állapota	A termék ellenőrzésének elmulasztása vezetés előtt
	Szokatlan zajok vagy rendellenességek észlelése esetén ne használja a terméket, és forduljon a viszonteladóhoz vagy a hivatalos szervizhez	A termék használata zajok és rendellenességek esetén
A terméket tolva haladni	Ne növelje a sebességet	A gázpedál lenyomása
	A termék tolása gyalogos átkelőhelyeken	A jármű vezetése gyalogos átkelőhelyeken
	Túlzsúfolt területeken	A jármű vezetése túlzsúfolt területeken
Álló helyzetből	A terméket vezető személynek mindkét lábát könnyedén a földre kell tudnia támasztani, miközben a kormányt megfelelő magasságban tartja	Nem tudja a terméket egyenes helyzetben és egyensúlyban tartani. Menet közben vagy álló helyzetben a termékre ülni

Feltételek	Megfelelő/rendeltetészerű használat	Helytelen használat
Vezetés normál körülmények között	Nincsenek a kormányra akasztott tárgyak	A kormányra akasztott tárgyak instabilitást okoznak, és hátrálthatják a manővereket
	Mindkét kezével fogja a kormányt	Vezetés egy kézzel vagy kéz nélkül
	Ne használjon olyan eszközöket, mint telefonok, okosórák, zenelejátszók, fejhallgatók	Olyan eszközök használata, mint telefonok, okosórák, zenelejátszók, fülhallgatók
	Vezetés közben mindkét lábat kényelmesen és biztonságosan a lábtartókon tartani	Egy vagy mindkét lábatt az oldalsó lábtartókon túlra
	Vezetés bukósissakkal és védőfelszereléssel	Vezetés bukósissak és védőfelszerelés nélkül
	Vezetés felnőtt felügyelete mellett, nem közúti forgalomban	Vezetés autópályán, hosszú távú utakon Vezetés forgalmas utakon Járdán való vezetés Túlzsúfolt területeken való vezetés Vezetés nagyon rossz állapotú utakon Vezetés: szakadékok, lejtők, kikötők, tenger, tavak és folyók közelében
	A helyi előírások és a KRESZ szabályok betartása	A hatályos előírások és a KRESZ szabályok be nem tartása
	Mindig előre kell nézni, és figyelni kell minden akadályra, járműre és gyalogosra	Vezetés közben elkalandozni
	Irányt változtatni, ügyelve arra, hogy mások jól lássák, és lassítani	Hirtelen irányváltás nagy sebességnél anélkül, hogy meggyőződne arról, hogy látják-e
	Mindenestre előre kell látni az útvonalat, és mérsékelni kell a sebességet a közlekedési szabályok betartásával és ügyelve a legsérülékenyebbekre	Az egyidejű fékezés és kanyarodás a jármű instabilitásához vezet
	Mindig használni kell a termékre szerelt irányjelzőket, ha vannak	Az irányjelzők használatának elmulasztása
Lassítson gyalogosok jelenlétében	Gyalogosok jelenlétében növelni vagy megtartani a sebességet	
Egyenetlen útviszonyok: forgalomcsillapító küszöbök / lépcsőfokok / egyenetlen útburkolat	Vezetés mérsékelt sebességgel	Nagy sebességű vezetés
	Hajlítsa meg kissé a térdét, hogy jobban csillapítsa az ütések, amikor egyenetlen felületen halad	Gyorsítás fekvő rendőrkön és kátyúkon, lefelé haladás lépcsőfokokon, akadályok átugrása, járdára felhajítás, merev vezetés.
Viselkedés: kanyarokban, lejtőn, akadályok, közeledő járművek és gyalogosok jelenlétében	Biztonsági távolság betartása	A biztonsági távolság be nem tartása
	Ne gyorsítson/Fékezzen és lassítson	Gyorshajtás
	Vezetés mérsékelt sebességgel és biztonságos fékezés	Vezetés nagy sebességgel Hirtelen fékezés
	Ügyeljen az ajtókra és más magas akadályokra	Magas akadályok alatti áthajtás

Feltételek	Megfelelő/rendeltetésszerű használat	Helytelen használat
Látási viszonyok	Csak akkor vezessen, ha a fényviszonyok lehetővé teszik a biztonságos vezetést	Nem megfelelő látási viszonyok közötti vezetés, lekapcsolt lámpákkal és fényvisszaverő mellény vagy láthatósági öv használata nélkül.
Időjárási viszonyok	Vezetés optimális időjárási körülmények között (nem esik az eső)	Vezetés kedvezőtlen körülmények között: esőben, ha havazik, jég vagy sár jelenlétében az úton, erős szélben, köd esetén.
Parkolás	Külön erre a célra kijelölt területeken, a járművek és gyalogosok közlekedését nem akadályozva	Bárhol, ahol akadályozza a járművek és gyalogosok közlekedését
	Su superfici lisce, assicurandosi della stabilità	Egyetlen felületeken és a stabilitás biztosítása nélkül
	Kapcsolja ki a terméket, és mindig használjon lopásgátló eszközt. Használja a mellékelt állványt	A terméket bekapcsolt állapotban, őrizetlenül hagyni, lopásgátló eszköz nélkül
Extrém sportok/ akrobatika gyakorlása	NEM	IGEN Vezetés: szakadékok, lejtők, kikötők, tenger, tavak és folyók közelében Pocsolyákon áthajtás Versenyzés más járművekkel
Ne tegye ki a terméket erős ütéseknek	NEM	IGEN tárgyakra vagy személyekre dobás, lépcsőfokokról vagy magasból ledobás

Mi a teendő esés után Moto Kids és a Junior Jet esése után:

Ellenőrizze, hogy a gázkar megfelelően működik-e. Ehhez többször is gyorsítson és lassítson.

Mindig ellenőrizze, hogy a fékek megfelelően működnek-e. Ehhez szálljon le a termékről, tojja előre a terméket, és fékezzen, hogy megbizonyosodjon arról, hogy reagál a parancsokra.





Ellenőrizze, hogy a jármű minden alkatrésze a helyén van-e és biztonságosan van-e rögzítve.





Ellenőrizze a gumiabroncsok kopását és nyomását (az ajánlott értéket lásd a gumiabroncs oldalán). Ellenőrizze a fékek és kábelek kopását.

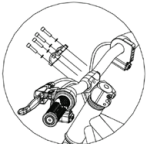

A fékek használat közben felforrósodhatnak. Használat után ne érintse meg.

2. A csomag tartalma és összeszerelés

Modell	Referenciakép	A csomagolásbna	Útmutató
E-Moto Kids		<ul style="list-style-type: none"> - 1 db kormánylemez - 4 db kormánylemez csavar - 2 db lábtartó - 4 db műanyag burkolat - 3 db Imbuszkulcs - 2 db rögzített kulcs - 4 db lábtartó rögzítőcsavar - 2 db fedél rögzítőcsavar - 1 db akkumulátortöltő - 1 db elektronikus csengő (csak DU-BI-230001) 	<p>1. Az első kerék felszerelése:</p>  <p style="text-align: center;">Gyorskioldó kar</p> <p>Szerelje fel a kereket az első villára a nyíl irányában. Az első kerék felszerelése után forgassa el a gyorskioldó kart az óramutató járásával megegyező irányba, majd hajtsa be befelé, hogy rögzüljön.</p> <p>2. A kormány felszerelése:</p>  <p>Az ábrán látható módon, az imbuszkulccsal rögzítse a kormánycsatlakozó lemezt a négy csavarral és alátétekkel, és tartsa be a 9 Nm-es meghúzási nyomatékot</p> <p>3. A lábtartók felszerelése:</p>  <p>Helyezze a bal oldalon a lábtartót a tartóval együtt úgy, hogy az illeszkedjen a vázon található megfelelő furatokba, helyezze be a két csavart és húzza meg (lásd a képet).</p>

Modell	Referenciakép	A csomagolásbna	Útmutató
E-Moto Kids			 <p>Helyezze a lábtartót a másik oldalra úgy, hogy illeszkedjen a vázon található furatokhoz, helyezze be a két csavart és húzza meg (lásd a képet).</p> <p>4. Műanyag burkolatok felszerelése:</p>   <p>Helyezze be a fekete színű oldalsó fedeleket, ügyelve arra, hogy azok a megfelelő irányba nézzenek (lásd a képet), helyezze be a csavart, és húzza meg annyira, amennyire szükséges.</p>  <p>Helyezze a piros gyűrűs fedelet a keretre, és illesse össze (lásd a képet). Ismétlje meg a műveletet az ellenkező oldalon.</p>

Elektronikus csengő (nem beépített – csak DU-BI-230001)

Áttekintés:

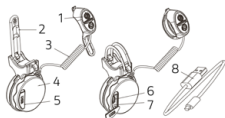

1. Vezérlőparancsok
2. Rögzítőbilincsek
3. Fő kábel
4. Elektronikus csengő
5. Vízálló USB-csatlakozó
6. Mikro USB töltőaljzat
7. Töltésjelző
8. Töltőkábel

A töltés jelzései:

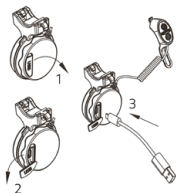

1. Első használat előtt feltétlenül tölts fel teljesen a kerékpár csengőjét.
2. Nyissa ki a vízálló USB-port fedelét, és csatlakoztassa a töltőkábel mikro USB-csatlakozóját a mikro USB-porthoz.
3. Csatlakoztassa a töltőkábel másik végét a töltőegységhez.

FIGYELEM

- Töltés közben a piros fény világít.
- Amikor a töltés befejeződött, a lámpa zöldre vált.
- Az egyszeri töltési idő 1,2 óra.
- A teljes feltöltés után válassza le a töltő kábelt, és ügyeljen arra, hogy a USB-csatlakozó le legyen fedve.

Telepítés:

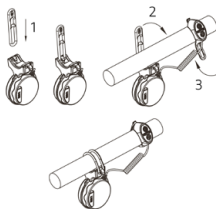

1. Helyezze a csengő fő részét a kormányra a kívánt pozícióba, és rögzítse szilárdan a szilikoncsattal.
2. Válassza ki a megfelelő távolságot, és rögzítse a vezérlőt a kormányra.

FIGYELEM

- Használja a szilikoncsattot a kormány méretének megfelelő rögzítőkapocsall.
- Győződjön meg arról, hogy a kormányon a megfelelő feszességet állította be a vezérlő rögzítéséhez.

Használat módja:

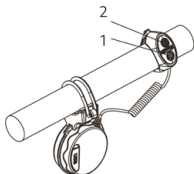

1. Csengő: Nyomja meg a gombot egyszer vagy többször.

AAz (1) gomb a csengőhöz, a (2) gomb pedig a hangerő három fokozatú szabályozására szolgál.

FIGYELEM





- A csengőgomb hosszan tartó lenyomása nem aktiválja a folyamatos hangot, ahhoz gyorsan kell megnyomni, hogy egyszer megszólaljon.







Karbantartás:







- Ne használjon éles tárgyakat a vezérlő gombjainak megnyomásához a szilikonvédelem károsodásának elkerülése érdekében.
- A termék bizonyos mértékben vízálló, de ne merítse teljesen vízbe.
- Töltés közben ügyeljen arra, hogy a vízálló csatlakozó pontosan illeszkedjen a csengő fő felületéhez.











- Ne használja a terméket beltérben vagy zárt térben.
- Tartsa a terméket hőforrásoktól és magas hőmérsékletű tárgyaktól távol.

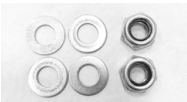







Modell	Referenciakép	A csomagolásbna	Útmutató
<p data-bbox="42 710 128 729">Junior Jet</p>		<ul style="list-style-type: none"> <li data-bbox="464 681 617 700">- 1 db Imbuszkulcs <li data-bbox="464 700 648 719">- 1 db akkumulátortöltő <li data-bbox="464 719 563 738">- 2 db gomb 	<p data-bbox="731 99 961 117">A kormányrúd felszerelése:</p>  <p data-bbox="731 263 982 404">1. Helyezze be a kormányrudat, ügyelve arra, hogy a rúd alján található menetes mag egy vonalba legyen. Szükség esetén lazítsa meg a magot az óramutató járásával ellentétes irányba forgatva.</p>  <p data-bbox="731 602 992 700">2. Ha a csavarok még nincsenek behelyezve, illessze őket a megfelelő furatokba, és szorosan húzza meg. Ezután húzza meg a menetes magot is.</p>  <p data-bbox="731 879 992 1039">3. Rögzítse az összecusukható rendszert a fogantyú csavarozásával, és győződjön meg arról, hogy a fém rögzítőelem (biztosító) megfelelően van-e beállítva az alap és a rúd között, hogy az oszlop ne tudjon összecusukódni</p>  <p data-bbox="731 1218 967 1340">4. Helyezze be a két gombot, és csavarozza be a hozzájuk tartozó csavarokat, ügyelve arra, hogy azok pontosan illeszkedjenek a kormány alsó rögzítőnyílásaihoz</p>

Modell	Referenciakép	A csomagolásbna	Útmutató
Speed Kart		<ul style="list-style-type: none"> - N.1 akkumulátortöltő - N.2 csavarok - N.1. számú gyermekültség - N.4-es számú kerekek - N.4 Alélétek és dióak - N.1 szaraszó - N.1 hajtáskerek-távolságtartó 	 <p>Emeld fel a kormánykereket előre, hogy használat módban nyissad ki.</p>  <p>Helyezd a ülőhelyet a mozgatható lemezre úgy, hogy középre helyezed a csavarlyukakat.</p>  <p>A csavarokat alulról helyezd be, és húzd meg anélkül, hogy túlhúznád.</p>  <p>Csavard le a jármű hátsó közepén lévő csavart, nyisd ki az ajtót, győződjve róla, hogy a gyújtógomb ki van kapcsolva.</p>  <p>Húzd le az akkumulátor fehér elektromos érintkezési kupakját.</p>

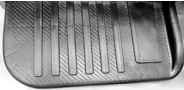
Modell	Referenciakép	A csomagolásbna	Útmutató
Speed Kart			 <p>Csatlakoztasd az akkumulátor csatlakozóját az akkumulátorhoz, és zárd le a fedelet a csavar meghúzásával.</p>  <p>Tedd be az első kerekeket a tengelyre, helyezd be az alátétet és anyát, majd húzd meg a villáskulcsot anélkül, hogy túlterhelnéd magad.</p>  <p>Mielőtt a bal hátsó kereket helyeznéd és megfeszítenéd, tedd be a fehér közvetítőt a tengelyre.</p>  <p>Mielőtt a jobb hátsó kereket helyeznéd és megfeszítenéd, tedd be a fekete közvetítőt, hogy az a fehér lánckerékhez kapcsolódjon.</p>  <p>Húzd a kart a középső lemez alatt, és engedd le a kormánykereket, hogy bezárd a gokart. Mindig ellenőrizd, hogy a gyújtógomb mindig ki van kapcsolva, ha nem használod.</p>

Modell	Referenciakép	A csomagolásbna	Útmutató
<p>Hyper Kid</p>		<p>KEREKEK</p> <p>- n. 2 kerék</p>  <p>- n.2 csavarok alátétekkel</p>  <p>- n. 2 agyfedél</p>  <p>-n.1 keréktengely korong</p> 	<p>KERÉK ÖSSZESZERELÉS</p>  <p>Fordítsa fejjel lefelé a tricklit, távolítsa el a termék alatti tartót, és szabadítsa ki a kerekek tengelyét a két fém bilincsektől</p>  <p>Helyezze be a kerekek tengelyét a hátsó agyba, és helyezze a kerekeket a tengelyre</p>  <p>Helyezze el az alátéteket, és rögzítse a két kereket két csavarral túlhúzás nélkül</p>  <p>Helyezze el és szerelje fel a két agyfedelet</p>

Modell	Referenciakép	A csomagolásbna	Útmutató
Hyper Kid		<p data-bbox="464 273 681 295">KORMÁNY ÉS SZÉLVÉDŐ</p> <p data-bbox="464 317 571 339">-n.1 szélvédő</p>  <p data-bbox="464 535 571 557">-n.1 kormány</p>  <p data-bbox="464 732 609 754">-n.1 kormányfedél</p> 	<p data-bbox="733 142 930 186">KORMÁNY RÖGZÍTÉSE ÉS SZÉLVÉDŐ</p>  <p data-bbox="733 368 992 470">Távolítsa el az elülső csavarokat, helyezze el a szélvédőt, és húzza meg ugyanazokkal a csavarokkal anélkül, hogy túlhúzná</p>  <p data-bbox="733 623 930 666">Távolítsa el a 4 csavart a kormányoszlopból</p>  <p data-bbox="733 834 951 877">Csavarja be a kormányt a 4 csavarok vannak jelen</p>  <p data-bbox="733 1038 982 1081">Helyezze fel a kormány fedelét, és seregre a központi sebesség</p>

Modell	Referenciakép	A csomagolásbna	Útmutató
Hyper Kid		<p data-bbox="479 365 638 404">ELEMFEDELEK ÉS LÁBTARTÓK</p> <p data-bbox="464 430 619 448">n.1 elemtartó fedele</p>  <p data-bbox="464 642 562 659">-n.2 pedálok</p>  <p data-bbox="464 867 588 885">-n.1 fém konzol</p> 	<p data-bbox="733 81 976 142">AZ ELEMARTÓ FEDELÉNEK ÉS LÁBTARTÓINAK ÖSSZESZERELÉSE</p>  <p data-bbox="733 346 982 404">A jármű jobb oldalán csatlakoztassa a piros kábelt az akkumulátorhoz</p>  <p data-bbox="733 598 982 681">Szerelje fel az elemtartó fedelét meghúzással a csavar alul, de hagyja, hogy a fehér kábel alul jöjjön ki a megfelelő nyílásba</p>  <p data-bbox="733 845 971 885">Csatlakoztassa a kábelt a jobb oldali pedálhoz a gázpedállal</p>  <p data-bbox="733 1035 982 1093">Szerelje fel a lábtartót és csavarozza be. Ismétlje meg a másik oldalon is</p>  <p data-bbox="733 1253 987 1336">Amikor a jármű felborul, csavarja be a jármű felborul, csavarja be a fém tartót a négy csavarral, hogy növelje a lábtartók támasztékát</p>



FIGYELEM

Szerelje össze megfelelően a terméket.

A jármű használata előtt győződjön meg arról, hogy a jármű alkatrészeit helyesen szerelte össze, és ellenőrizte az elektronikus rendszer működését:

- **Első kerék:** Ellenőrizze a meghúzást és a stabilitást
- **Kormány:** Ellenőrizze a meghúzást és a stabilitást
- **Lábtartók:** Ellenőrizze a állvány és a lábtartók stabilitását
- **Fékkar:** Ellenőrizze a fék működését (7. fejezet)
- **Nyereg:** Ellenőrizze a nyereg magasságát és stabilitását
- **Elektronikus rendszer:** Ellenőrizze a jármű működését (5. fejezet)

Ha az összeszerelés során gyártási hibát, nem egyértelmű lépéseket vagy nehézségeket tapasztal az összeszerelés vagy a beállítás során, ne vezesse a járművet, és vegye fel a kapcsolatot a viszonteladóval, vagy látogasson el a el a www.platum.com oldalra. weboldalra, hogy műszak isegítséget kapjon.

Ne használjon a gyártó által nem jóváhagyott kiegészítőket és/vagy alkatrészeket.

Tartsa távol a gyermekeket a műanyag alkatrészekről (beleértve a csomagolóanyagokat is) és a fúladásveszélyt jelentő apró alkatrészeket. A termék vagy annak alkatrészeinek módosítása vagy átalakítása tilos, mivel ez károsíthatja a termék hatékonyságát, szerkezetét és megrongálhatja azt. A nem megfelelő használat, törés vagy sérülés következtében keletkezett éles széleket távolítsa el. Ha bármilyen gyártási hibát, szokatlan zajt vagy rendellenességet észlel, ne vezesse a járművet, és forduljon a kereskedőhöz, vagy látogasson el a www.platum.com weboldalra technikai segítségért.

A folyamatos technológiai fejlődés érdekében a gyártó fenntartja a jogot, hogy a terméket előzetes értesítés nélkül módosítsa, anélkül, hogy ezt a kézikönyvet automatikusan frissítené.

További információkért és a kézikönyv felülvizsgálataiért látogasson el a www.platum.com weboldalra

3. A termék áttekintése

E-Moto Kids



1. Fékkar
2. Vezérlőpult
3. Kar
4. Keret
5. Nyereg
6. Abroncs
7. Gumibroncs

8. Lánc beállítása
9. Dobfék
10. Lánc (belső)
11. Lábtartó állvánnyal
12. Akkumulátor fedél
13. Akkumulátor (belső)
14. Elülső villa



1. Első lámpa

2. Első LED-lámpa

3. Összecsukható mechanizmus

4. Első kerék

5. Oldalsó LED lámpa

6. Állvány

7. Hajtókerék

8. Hátsó sárvédő pedálfékkal

9. Töltőnyílás

10. Elektronikus fékkar

11. Többfunkciós gomb

12. Gyorsítókar

Speed Kart



1. Alacsony első lámpák
2. Első LED lámpa
3. Lehajtható első kerekek
4. Kormánykerék

5. Összecsukható rendszer
6. Ülőke
7. Elemtartó rekesz
8. Hátsó kerekek

Hyper Kid



1. Szélvédő
2. Első LED-es fényszórók
3. Kerék
4. Bal lábtartó
5. Hátsó kerék

6. Hátsó lámpa
7. Ülőke
8. Jobb lábtartó fojtószeleppel (másik oldal)
9. Nyomógombos panel
10. Gombok

4. Az akkumulátor feltöltése





FIGYELEM



Az első használatkor tölts fel a terméket 100% -ra. Győződjön meg róla, hogy a termék, a töltő és a töltőport száraz. A Tevékenységet csak felnőtt végezheti

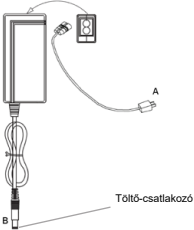

Utasítások:

- Kapcsolja ki a terméket

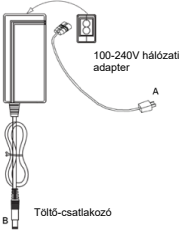
Modell	Referenciakép	Utasítások
E-Moto Kids	<p>Töltőnyílás</p> <p>Hálózati adapter 100-240 V</p> <p>Töltésállapot-jelző</p> <p>Töltőcsatlakozó DC5.5-2.1</p>	<ol style="list-style-type: none">1. A jármű feltöltése előtt győződjön meg róla, hogy kikapcsolta azt.2. Nyissa ki a töltőnyíláson (a kereten belüli oldalon) található gumisapkát.3. Először dugja be a töltő (A) csatlakozóját a hálózati aljzatba, majd csatlakoztassa a csatlakozót (B) a jármű töltőcsatlakozójához.4. Amikor az akkumulátor feltöltődött (zöld fény), húzza ki a töltő csatlakozóját, és ne felejtse el visszatenni a gumidugót a töltőcsatlakozóba. <p> FIGYELEM</p> <p>Amikor a töltés befejeződött, a tápegységen lévő piros fény zöldre vált.</p>

Modell	Referenciakép	Utasítások
Junior Jet	 	<ol style="list-style-type: none"> 1. A jármű feltöltése előtt győződjön meg róla, hogy kikapcsolta azt. 2. Nyissa ki a töltőnyíláson (a kereten belüli oldalon) található gumisapkát. 3. Először dugja be a töltő (A) csatlakozóját a hálózati aljzatba, majd csatlakoztassa a csatlakozót (B) a jármű töltőcsatlakozójához. 4. Amikor az akkumulátor feltöltődött (zöld fény), húzza ki a töltő csatlakozóját, és ne felejtse el visszatenni a gumidugót a töltőcsatlakozóba. <div style="border: 1px solid black; padding: 5px; display: inline-block; margin-top: 10px;">  FIGYELEM </div> <p>Amikor a töltés befejeződött, a tápegységen lévő piros fény zöldre vált.</p>

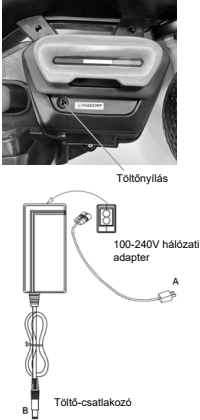
Modell	Referenciakép	Utasítások
Speed Kart	 	<ol style="list-style-type: none"> 1. A jármű feltöltése előtt győződjön meg róla, hogy kikapcsolta azt. 2. Nyissa ki a töltőnyíláson (a kereten belüli oldalon) található gumisapkát. 3. Először dugja be a töltő (A) csatlakozóját a hálózati aljzatba, majd csatlakoztassa a csatlakozót (B) a jármű töltőcsatlakozójához. 4. Amikor az akkumulátor feltöltődött (zöld fény), húzza ki a töltő csatlakozóját, és ne felejtse el visszatenni a gumidugót a töltőcsatlakozóba. <div style="border: 1px solid black; padding: 5px; display: inline-block; margin-top: 10px;">  FIGYELEM </div> <p>Amikor a töltés befejeződött, a tápegységen lévő piros fény zöldre vált.</p>

Modell	Referenciakép	Utasítások
Hyper Kid	 <p>Töltőnyílás</p> <p>100-240V hálózati adapter</p> <p>A</p> <p>Töltő-csatlakozó</p> <p>B</p>	<ol style="list-style-type: none"> 1. A jármű feltöltése előtt győződjön meg róla, hogy kikapcsolta azt. 2. Nyissa ki a töltőnyíláson (a kereten belüli oldalon) található gumisapkát. 3. Először dugja be a töltő (A) csatlakozóját a hálózati aljzatba, majd csatlakoztassa a csatlakozót (B) a jármű töltőcsatlakozójához. 4. Amikor az akkumulátor feltöltődött (zöld fény), húzza ki a töltő csatlakozóját, és ne felejtse el visszatenni a gumidugót a töltőcsatlakozóba. <div style="border: 1px solid black; padding: 5px; display: inline-block; margin-top: 10px;">  FIGYELEM </div> <p>Amikor a töltés befejeződött, a tápegységen lévő piros fény zöldre vált.</p>

A termék újratöltéséhez CSAK a mellékelt töltőt használja



Modell	Töltő modell	Kimeneti feszültség	Töltési idő
E-Moto Kids	CP2920	29.4V – 2A	2-3 óra
Junior Jet	FY0132520400	25.2V – 0.4A	4-6 óra
Speed Kart	3FM4.5	6V – 4.5A	4-6 óra
Hyper Kid	3-FM-4	6V – 4.5A	4-6 óra

Más típusú töltő használata károsíthatja a terméket, vagy más potenciális kockázatot jelenthet. Soha ne töltsa a terméket felügyelet nélkül. Töltés közben ne kapcsolja be a terméket.

Minden használat után teljesen töltsa fel az akkumulátort, hogy meghosszabbítsa annak élettartamát. Ne töltsa fel a terméket közvetlenül használat után. Töltés előtt hagyja a terméket egy órán át hűlni.

A terméket nem szabad hosszabb ideig tölteni. A túltöltés csökkenti az akkumulátor élettartamát és további potenciális kockázatokat jelent.

Javasoljuk, hogy az akkumulátor károsodásának megelőzése érdekében ne hagyja teljesen lemerülni a járművet.

A hosszabb ideig tartó lemerülés okozta károsodás visszafordíthatatlan és nem fedezi a korlátozott jótállás. A kár bekövetkezése után az akkumulátor nem tölthető fel (az akkumulátor szakképzett személy általi szétszerelése tilos, mivel ez áramütést, rövidzárlatot vagy akár súlyos balesetet is okozhat).

Ha hosszabb ideig, például nyaralás miatt, távol van, és a készüléket harmadik személyre bizza, akkor ne töltsa fel teljesen, hanem hagyja részlegesen feltöltött állapotban (20-50% töltöttségi állapotban).

Rendszeresen ellenőrizze szemrevételezéssel a töltőt és a töltőkábeleket. Ha a töltőkábel láthatóan sérült, ne használja, hogy elkerülje a további sérüléseket és/vagy kockázatokat. Kérjük, vegye fel velünk a kapcsolatot a csere érdekében.

Figyelmeztetések az akkumulátorral kapcsolatban

Az akkumulátor lítium-ion cellákból és az egészségre és a környezetre veszélyes kémiai elemekből áll. Ne használja a terméket, ha szagot, anyagokat vagy túlzott hőt bocsát ki. Ne használja a terméket, ha szagot, anyagokat vagy túlzott hőt bocsát ki. A végfelhasználó felelős az elektromos és elektronikus berendezések, valamint az akkumulátorok minden hatályos előírásnak megfelelő ártalmatlanításáért.

Kerülje az eltérő modellű és/vagy márkájú, használt, hibás és/vagy nem eredeti akkumulátorok használatát.

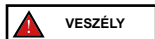

Ne hagyja az akkumulátort tűz- vagy hőforrások közelében. Tűz- és robbanásveszély. Ne nyissa ki vagy szerelje szét az akkumulátort, ne üsse meg, ne dobja el, ne szúrja át és ne ragasszon rá semmilyen tárgyat.

Ne érintse meg az akkumulátorból kifolyó anyagokat, mert azok veszélyes összetevőket tartalmaznak. Ne engedje, hogy gyermekek vagy állatok hozzáérjenek az akkumulátorhoz.

Ne töltsen túl vagy zárja rövidre az akkumulátort. Tűz- és robbanásveszély.

Ne merítse vízbe vagy tegye ki az akkumulátort víznek, esőnek vagy más folyékony anyagnak. Ne tegye ki az akkumulátort közvetlen napsugárzásnak, túlzott hőnek vagy hidegnek (például ne hagyja a terméket vagy az akkumulátort hosszabb ideig közvetlen napsugárzásnak kitett autóban), robbanásveszélyes gázok vagy lángok közelében.

Ne szállítsa és ne tárolja az akkumulátort fémtárgyakkal, például hajtűkkel, nyakláncokkal stb. együtt. A fémtárgyak és az akkumulátor érintkezési közötti érintkezés rövidzárlatot okozhat, ami fizikai sérülésekhez vagy halálhoz vezethet.

5. A kezelőszervek / Vezérlőpanel

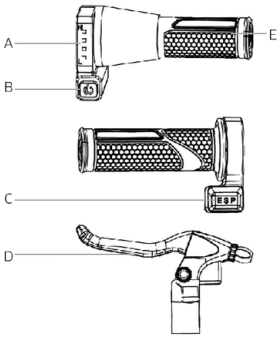
Modell		
<p>E-Moto Kids</p>		<p>A. Akkumulátor töltöttségjelző: jelzi az akkumulátor maradék töltöttségét*.</p> <p>B. Be/Kikapcsoló gomb: nyomja meg a jármű be-/kikapcsolásához.</p> <p>C. E-S-P üzemmódkapcsoló, sebesség üzemmódváltó:</p> <ol style="list-style-type: none"> 1. E (könnyű): 8 km/h (4-7 éves korig) kezdők 2. P (gyakorlott): 12 km/h (4-7 éves korig) tapasztalattal rendelkezők számára 3. S (sport): 16 km/h (7 éves korig) tapasztalattal rendelkezők számára <p>D. Fékkar: tartsa lenyomva a fékkart a jármű lassításához és/vagy leállításához.</p> <p>E. Gázkar: forgassa el a gyorsításhoz vagy lassításhoz.</p> <p>* Amikor az utolsó sáv villog, azt jelzi, hogy azonnal fel kell töltenie az akkumulátort.</p>

Modell		
<p>Junior Jet</p>		<p>A. Többfunkciós gomb:</p> <ul style="list-style-type: none"> • Nyomja meg néhány másodpercig a jármű be- vagy kikapcsolásához • Nyomja meg egyszer az első lámpák be- vagy kikapcsolásához • Nyomja meg háromszor a mértékegység megváltoztatásához <p>B. Elektromos fékvezérlés: nyomja le a fékezéshez</p> <p>C. Gázpedál: nyomja lefelé a gyorsításhoz</p>

Modell		
Speed Kart		<ol style="list-style-type: none"> 1. Előremeneti fokozat 2. Mászás le 3. Szarv 4. Indítsa el a motor hangját gyors megnyomással, hosszan nyomja be / ki a fényszórókat 5. Csökkentse a hangerőt 6. Tekerje fel a hangerőt

Modell		
Hyper Kid	 	<p>A – Kék gomb (sebességváltó)</p> <p>A választó lehetővé teszi az elektromos tricikli üzemmódjának beállítását:</p> <ul style="list-style-type: none"> - (Felső pozíció): Előre. - O (középső helyzet): Semleges (nincs mozgás). - Alsó pozíció): Hátramenet. <p>A mozgás elindításához válassza ki a kívánt irányt, és nyomja meg a jobb oldali lábartón található lábpedált.</p> <p>B – Narancssárga gomb (BE/KI kapcsoló)</p> <p>A kapcsoló lehetővé teszi a tricikli bekapcsolását vagy kikapcsolását</p> <p>I (ON): Aktív teljesítmény. O (OFF): Kikapcsolás</p>

Hyper Kid



1. Csökkentse a hangerőt
 2. Ugrás a következő hangra a gomb megnyomásával hosszú
 3. Tekerje fel a hangerőt
 4. Indítsa el a motor zaját
- Ha .mp3 formátumú dalokat tartalmazó USB-meghajtót helyez be, a zene automatikusan elindul

6. Gyors útmutató



- Az első használatkor tölts fel a terméket 100% -ra.
- Ellenőrizze a gumiabroncsok nyomását (a javasolt értéket lásd a gumiabroncs oldalán találja). Ha a termék az első 3 hónap használat során nem éri el a megadott kilométerek legalább 60%-át, vagy nem éri el a maximális sebességet, akkor valószínű, hogy a kerekek ismét leeresedtek, ezért a nyomást az utasításoknak megfelelően kell helyreállítani.
- Ellenőrizze a féket.
- Indítsa el járművet.
- Helyezze a járművet sík felületre.
- Szálljon fel a járműre, és mindkét kezével szorosan fogja meg a kormányt, majd enyhén lökje meg és gyorsítson.



FIGYELEM

- A termék vezetése közben kanyarodáskor döljön a testével a haladási irányba, és lassan forgassa el a kormányt.
- A termék megállításához engedje el a gázpedált, és nyomja meg a fékkart.
- A kiszálláshoz először teljesen állítsa le a járművet. A mozgó járműből való leszállás sérülést okozhat.
- Minden egyes használat előtt ellenőrizze a fékeket és azok kopását, ellenőrizze a gumiabroncsok nyomását, ahol szükséges (a javasolt értéket lásd a gumiabroncs oldalán), a kerekek kopását, a gázpedált és az akkumulátor töltöttségi állapotát.

7. A fék beállítása

Modell	
E-Moto Kids	<div data-bbox="222 145 412 192" style="border: 1px solid black; padding: 5px; display: inline-block;"> FIGYELEM</div> <div data-bbox="370 200 580 433"><p data-bbox="533 200 619 215">Beállítócsavar</p><p data-bbox="253 410 341 439">(A) A fékkábel beállítása</p></div> <div data-bbox="621 225 828 433"><p data-bbox="818 410 947 439">(B) A fékkar kábelének beállítása</p></div> <p data-bbox="217 509 947 550">Csavarja ki az (A) anyát a fékkábel meglazításához (ha túl feszes) vagy meghúzásához (ha túl laza), vagy állítsa be a fékkar kábelállítójával (B).</p>

8. Autonómia és teljesítmény

A jármű maximális hatótávolsága és teljesítménye több változótól függ:

Terep: a sima burkolaton való vezetés nagyobb hatótávolságot és teljesítményt biztosít, mint a rossz útviszonyok melletti és emelkedőkön történő vezetés.

A felhasználó súlya: minél nagyobb a súly, annál kisebb a jármű hatótávolsága és teljesítménye.

Hőmérséklet: a jármű vezetése nagyon hideg vagy meleg környezetben befolyásolja a hatótávolságot és a teljesítményt.

Sebesség és vezetési stílus: a sima és egyenes vezetés növeli a hatótávolságot. A folyamatos gyorsítás, lassítás és manőverezés jelentősen csökkenti a hatótávolságot. Az alacsonyabb sebesség meghosszabbítja az akkumulátor élettartamát.

Karbantartás: a megfelelő időben történő feltöltés, a helyes karbantartás és a gumibroncsok nyomásának rendszeres ellenőrzése (lásd a 10. szakaszban található referenciaértékeket) növeli az akkumulátor élettartamát és biztosítja az állandó teljesítményt.

Az akkumulátor töltöttségi szintje befolyásolja a teljesítményt: minél alacsonyabb a töltöttségi szint, annál alacsonyabb a sebesség, különösen emelkedőkön.

9. Tárolás, karbantartás és tisztítás

Ha foltok vannak a termék testén, törölje le őket nedves ruhával. Ha a foltok nem tűnnek el, használjon semleges szappant, kefével dörzsölje le, majd nedves ruhával törölje le. Ha karcolások vannak a műanyag alkatrészekben, használjon csiszolópapírt vagy más csiszolóanyagot az eltávolításukhoz. A termék tisztításához ne használjon alkoholt, benzint, kerozint vagy más maró és illékony vegyi oldószereket, mert azok súlyosan károsíthatják a terméket. Ne mossa a terméket

nagynyomású vízszaggal. A tisztítás során győződjön meg arról, hogy a termék ki van kapcsolva, a töltőkábel le van csatlakoztatva, és a gumidugó zárva van, mivel a víz bejutása áramütést vagy más súlyos problémákat okozhat. A víznek az akkumulátorba való bejutása a belső áramkörök károsodását, tűz- vagy robbanásveszélyt okozhat. Ha úgy gondolja, hogy víz jutott az akkumulátorba, azonnal függesse fel az akkumulátor használatát, és vigye vissza a szervizbe vagy a kereskedőhöz ellenőrzésre.

Ha a terméket nem használja, tárolja beltérben, száraz és hűvös helyen. Ne tartsa hosszabb ideig szabadban vagy autóban. A túl erős napsugárzás, a túlmelegedés és a túlzott hideg felgyorsítja a gumiabroncsok elöregekedését, és rövidebbé teszik mind a termék, mind az akkumulátor élettartamát. Ne tegye ki esőnek vagy víznek, ne merítse vízbe és ne mossa le vízzel.

Rendszeresen ellenőrizze a különböző csavarozott alkatrészek szorítását, különös tekintettel a keréktengelyekre, a meghajtó- és szállító rendszerre, a kormányzásra, a fékrendszerre, valamint a váz, a villák és a felfüggesztés állapotára. Az anyák és az összes többi önzáró rögzítőelem idővel elveszítheti hatékonyságát, ezért ezeket a részeket rendszeresen ellenőrizni kell és szükség esetén meg kell húzni.

Mint minden mechanikus alkatrész, ez a termék is kopásnak és erős igénybevételnek van kitéve. A különböző anyagok és alkatrészek eltérő módon reagálhatnak a kopásra vagy a terhelés okozta fáradásra. Ha egy alkatrész élettartama lejárt, hirtelen meghibásodhat, és sérülést okozhat a vezetőnek. A nagy terhelésnek kitétt területeken látható bármilyen repedés, karcolás vagy elszíneződés azt jelzi, hogy az alkatrész élettartama lejárt, és ki kell cserélni.

Ellenőrizze a gumik kopását: nem lehetnek rajta vágások, repedések, idegen tárgyak, rendellenes duzzanatok, hiányzó részek és egyéb sérülések. A gumiabroncsok nyomását a gumiabroncs oldalán feltüntetett értéknek (javasolt érték) megfelelően állítsa be.

Ne próbálja meg saját kezűleg szétszerelni vagy megjavítani a terméket. A jármű alkatrészeinek cseréjét kizárólag a hivatalos szervizben szabad elvégezni. További információért forduljon a viszonteladóhoz vagy látogasson el a www.platum.com weboldala

10. Műszaki adatlap

Általános információk	
E-Moto Kids	
Keret	Acél
Felfüggesztések	Nem
Sebesség	Lv1: 8 km/h - 4-7 éves korig Lv2 kezdőknek: 12 km/h - 4-7 éves korig Lv3 tapasztalattal rendelkezők számára: 16 km/h - 7 éves kortól tapasztalattal rendelkezők számára A sebesség az akkumulátor fennmaradó töltöttségével és a terheléssel van összefüggésben.
Fékek	Hátsó dobfék
Gumiabroncsok	Méret: 16" x 2,4 légkamrával Nyomás:40 PSI / 2,76 BAR
Maximális terhelés	45kg
JÁRMŰVEZETŐ	4-7 év - A termék használata csak felnőtt felügyelete mellett lehetséges. 3 év alatti gyermekek számára nem alkalmas Védőfelszerelést kell viselni. Közúti forgalomban nem használható. Ellenőrizze az országában hatályban lévő szabályokat
Üzemi hőmérséklet	0°C / 45°C
Töltési idő	körülbelül 2-3 óra
Autonómia**	≤12Km
Elektromos rendszer	
Névleges motorteljesítmény	0,15kW; 150 W kefe nélküli
Maximális motorteljesítmény	0,40KW; 400 W
Kijelző	LED
Akkumulátor	24V 5,2Ah 131Wh
Alacsony feszültség elleni védelem	21V±0,5V
Jelenlegi korlát	16a
Lámpák	Nem
Funkciók	Nincs alkalmazás
Mérések	
Nettó tömeg	14.5kg
Bruttó tömeg	17kg
Nyitott termék méretei	1206x560x630mm
Csomagolási méretek	1135x230x490mm

* Mindig tartsa tiszteletben az autópálya-szabályzatot és a forgalomba helyezés országában hatályos vonatkozó előírásokat.

** A vezető súlya, az útviszonyok és a hőmérséklet függvényében változhat.

Általános információk	
Junior Jet	
Keret	Alumínium
Felfüggesztések	Nem
Sebesség	Lv1: 12 km/h
Lejtés	A sebesség az akkumulátor fennmaradó töltöttségével és a terheléssel van összefüggésben.
Fékek	10%
Gumiabroncsok	Hátsó és pedál E-fék
Maximális terhelés	Méret: 6,3" szilárd anyagok
JÁRMŰVEZETŐ	6+ év - A termék csak felnőtt felügyelete mellett használható. 6 év alatti gyermekek számára nem alkalmas Védőfelszerelést kell viselni. Közúti forgalomban nem használható. Ellenőrizze az országában hatályban lévő szabályokat
Üzemi hőmérséklet	0°C / 45°C
Töltési idő	körülbelül 4-6 óra
Autonómia**	≤8Km
Elektromos rendszer	
Névleges motorteljesítmény	0,095 kW; 95 W kefe nélküli, 3,5 Nm
Maximális motorteljesítmény	0,13KW; 130W
Kijelző	LED
Akkumulátor	21,6 V 2,6 Ah 56,16Wh
Alacsony feszültség elleni védelem	Igen
Jelenlegi korlát	10A
Lámpák	Elülső és oldalsó LED-ek
Funkciók	Nincs alkalmazás
Mérések	
Nettó tömeg	6.3kg
Bruttó tömeg	8kg
Nyitott termék méretei	790x385x935mm
Csomagolási méretek	815x155x340mm

* Mindig tartsa tiszteltben az autópálya-szabályzatot és a forgalomba helyezés országában hatályos vonatkozó előírásokat.

** A vezető súlya, az útviszonyok és a hőmérséklet függvényében változhat.

Általános információk	
	Speed Kart
Keret	Polipropilén
Felfüggesztések	Nem
Sebesség	5 km/h
Fékek	Nem
Gumiabroncsok	Polipropilén
Maximális terhelés	30 kg
jÁRMŰVEZETŐ	3-5 év - A terméket csak felnőtt felügyelete mellett használja. A termék nem alkalmas 3 év alatti gyermekek számára Védőfelszerelést kell viselni. Forgalomban nem használható. Ellenőrizze az Ön országában érvényes előírásokat
Üzemi hőmérséklet	0°C / 45°C
Töltési idő	Körülbelül 4-6 óra
Autonómia**	≤2Km
Elektromos rendszer	
Névleges motorteljesítmény	0,024 kW; 24 W-os szálciszolt
Maximális motorteljesítmény	0.03KW; 30W
Kijelző	Nem
Akkumulátor	6V - 4.5Ah
Alacsony feszültség elleni védelem	Nem
Jelenlegi korlát	Igen
Lámpák	LED
Funkciók	Nem
Mérések	
Nettó tömeg	6.5 kg
Bruttó tömeg	7.5 kg
Nyitott termék méretei	890x560x560mm
Csomagolási méretek	870x320x210mm

* Mindig tartsa tiszteltben az autópálya-szabályzatot és a forgalomba helyezés országában hatályos vonatkozó előírásokat.

** A vezető súlya, az útviszonyok és a hőmérséklet függvényében változhat.

Általános információk	
	Hyper Kid
Keret	Polipropilene
Felfüggesztések	No
Sebesség	5 km/h
Fékek	No
Gumiabroncsok	Polipropilene
Maximális terhelés	30 kg
jÁRMŰVEZETŐ	3-5 év - A terméket csak felnőtt felügyelete mellett használja. A termék nem alkalmas 3 év alatti gyermekek számára Védőfelszerelést kell viselni. Forgalomban nem használható. Ellenőrizze az Ön országában érvényes előírásokat
Üzemi hőmérséklet	0°C / 45°C
Töltési idő	Körülbelül 4-6 óra
Autonómia**	≤2Km
Elektromos rendszer	
Névleges motorteljesítmény	0,018 kW; 18 W-os szálcsiszolt
Maximális motorteljesítmény	0.03KW; 30W
Kijelző	Nem
Akkumulátor	6V - 4.5Ah
Alacsony feszültség elleni védelem	Nem
Jelenlegi korlát	Igen
Lámpák	LED
Funkciók	Nem
Mérések	
Nettó tömeg	13 kg
Bruttó tömeg	15 kg
Nyitott termék méretei	1050x490x590mm
Csomagolási méretek	820x26x430mm

* Mindig tartsa tiszteltben az autópálya-szabályzatot és a forgalomba helyezés országában hatályos vonatkozó előírásokat.

** A vezető súlya, az útviszonyok és a hőmérséklet függvényében változhat.

11. Hibaelhárítás

Probléma	ok	megoldása
A motor túlmelegedett	Túlzott üzemi hőmérséklet Motorhiba	Ne érintse meg, és hagyja kihűlni legalább 30 perccel a rendszer újraindítása előtt Technikai segítség kérése
A hajtókerék nem forog	Fékérezékelő hiba Motor reteszelve	A hibás fékérezékelő a jármű véletlen leállítását okozhatja. Ellenőrizze és szükség esetén tisztítsa meg a fékkar nyílását egy kefével. Ha a probléma továbbra is fennáll, kérjen technikai segítséget. Technikai segítség kérése
A motor működés közben leáll	A motor túlmelegedése	Állítsa le a járművet, és várjon legalább 30 percet, amíg lehűl. Technikai segítség kérése
Feltöltés után a termék néhány kilométer után nem kapcsol be vagy ki.	Sérült akkumulátor	Technikai segítség kérése
Az akkumulátor nem töltődik, vagy a termék nem kapcsol be	Elektromos probléma Akkumulátortöltő sérült Kábelek és vezetékek	Technikai segítség kérése Cserélje ki a töltőt Kérjen műszaki segítséget. A kábelek és vezetékek belső meglazulása is okozhatja ezt a problémát. A probléma megoldása érdekében forduljon a helyi viszonteladóhoz.

12. Felelősségi és jótállási feltételek

A vásárló vállalja az összes kockázatot, amely a sisak és egyéb védőfelszerelések használatának elmulasztásából ered. A vásárló köteles betartani a helyi hatályos előírásokat a következőkre vonatkozóan:

1. a járművezető számára megengedett alsó korhatár,
2. korlátozások azon járművezetők típusára vonatkozóan, akik használhatják a terméket
3. az összes többi szabályozási szempontra

A vásárló köteles továbbá a terméket tisztán és tökéletes működési állapotban tartani, gondosan elvégezni az előző szakaszokban leírt, ide vonatkozó biztonsági ellenőrzéseket, a terméket semmilyen módon nem megrongálni, és megőrizni az összes karbantartással kapcsolatos dokumentációt.

Vállalatunk nem vállal felelősséget és nem felel semmilyen módon az olyan esetekben okozott károkért, amikor:

- a terméket nem rendeltetésszerűen vagy a használati utasításban leírtaktól eltérően használják;
- a termék a vásárlás után egészben vagy részben megváltoztatják vagy megrongálják.

Abban az esetben, ha a termék nem a járművezető helytelen magatartása miatt hibásodik meg, és ha el szeretné olvasni az általános garanciális feltételeket, kérjük, forduljon a kereskedőhöz, vagy látogasson el a www.platum.com oldalra

Nem tartoznak a termékek jogi garanciájának hatálya alá azok a meghibásodások vagy működési zavarok, amelyek véletlen eseményekből erednek és/vagy a Vásárló felelősségének tulajdoníthatók, vagy a termék rendeltetésétől eltérő használatból és/vagy a termékhez mellékelte műszaki dokumentációban foglaltaknak nem megfelelő használatból, vagy a mechanikus alkatrészek beállításának elmulasztásából, a kopó anyagok természetes elhasználódásából, összeszerelési hibákból, karbantartás elmulasztásából és/vagy a termék használati utasításának be nem tartásából erednek.

A termékekre vonatkozó jogi garancia nem terjed ki például az alábbiakra:

- ütések, véletlen esések vagy ütközések, szűrások által okozott károk;
- nem megfelelő környezetben történő használat, expozíció vagy tárolás által okozott károk (pl. eső és/vagy sár jelenléte, nedvességnek vagy túlzott hőnek való kitétség, homokkal vagy más anyagokkal való érintkezés)
- a mechanikus alkatrészek, mechanikus tárcsafékek, kormányrudak, gumibroncok stb. üzembe helyezésének és/vagy karbantartásának elmulasztása által okozott kár; az alkatrészek és/vagy alkatrészek helytelen beszerelése és/vagy helytelen összeszerelése
- a kopásnak kitétt anyagok természetes kopása: mechanikus tárcsafék (pl.: fékbetétek, féknyergek, féktárcsák, kábelek), gumibroncok, futópályák, tömítések, csapágyak, LED-lámpák és izzók, állvány, gombok, sárvédők, gumi alkatrészek (futópálya), kábelcsatlakozók vezetékai, maszkok és matricák stb.;
- a Termék akkumulátorának nem megfelelő karbantartása és/vagy nem megfelelő használata;
- a Termék alkatrészeinek módosítása és/vagy feszegetése;
- a Termék helytelen vagy nem megfelelő karbantartása vagy módosítása;
- a Termék nem megfelelő használata (pl. túlterhelés, versenyeken és/vagy kereskedelmi bérleti vagy bérleti tevékenységekben való használat);
- a Termék jogosulatlan harmadik felek által végzett karbantartása, javítása és/vagy műszaki beavatkozása;
- a Termékek szállításból eredő károsodása, ha azt a Vásárló végzi;
- nem eredeti pótalkatrészek használatából eredő károk és/vagy hibák.

Javasoljuk, hogy tekintse meg a weboldalon elérhető jótállási feltételek legfrissebb változatát www.platum.com

13. Az ártalmatlanításra vonatkozó információk



Elektromos vagy elektronikus készülékek kezelése élettartamuk lejártakor (alkalmazandó az Európai Unió összes országában és más európai rendszerekben, ahol szelektív hulladékgyűjtés van érvényben)



Ez a szimbólum a terméken vagy a csomagoláson azt jelzi, hogy a termék nem tekinthető normál háztartási hulladéknak, hanem az elektromos és elektronikus berendezések újrahasznosítására szolgáló megfelelő gyűjtőhelyre (WEEE) kell szállítani.

A termék megfelelő ártalmatlanításának biztosításával segít megelőzni az esetleges negatív környezeti és egészségügyi következményeket, amelyeket egyébként a nem megfelelő ártalmatlanítás okozhat. Az anyagok újrahasznosítása segít megőrizni a természeti erőforrásokat.

A termék újrahasznosításával és ártalmatlanításával kapcsolatos részletesebb információkért forduljon a helyi hulladékkezelő szolgáltatóhoz vagy ahhoz az értékesítési helyhez, ahol megvásárolta.

Az ártalmatlanítást minden esetben a vásárlás országában hatályos előírásoknak megfelelően kell elvégezni.

Különösen a fogyasztók kötelesek az elektromos és elektronikus berendezések hulladékait nem a háztartási hulladékkal együtt ártalmatlanítani, hanem részt kell venniük az ilyen típusú hulladékok szelektív gyűjtésében kétféle módon:

- Az önkormányzati gyűjtőpontokon (más néven öko-udvarok, ökológiai szigetek) való közvetlen leadással vagy az önkormányzati hulladékgyűjtő szolgáltatókon keresztül, amennyiben azok rendelkezésre állnak;
- Az új elektromos és elektronikus berendezések értékesítési helyein.

A nagyon kis méretű elektromos és elektronikus berendezések (melyek hosszabb oldala 25 cm-nél rövidebb) hulladékai ingyenesen szállíthatók ide, míg a nagyobb méretűek leadása 1 az 1-ben történhet, azaz a régi termék leadásával, amikor a régivel azonos funkciókkal rendelkező új terméket vásárol.

Ezenkívül az 1 az 1 mód mindig garantált az új elektromos és elektronikus berendezések fogyasztó általi megvásárlásakor, függetlenül az elektromos és elektronikus berendezések hulladékainak méretétől.

Az elektromos vagy elektronikus berendezések nem megfelelő ártalmatlanítása esetén a hatályos környezetvédelmi jogszabályok által előírt szankciók alkalmazhatók (olasz jogszabályok, ellenőrizni kell a jármű használatának/ártalmatlanításának országában hatályos szabályokat).

Ha az elektromos és elektronikus berendezések hulladékai elemeket vagy akkumulátorokat tartalmaznak, ezeket el kell távolítani, és külön kell gyűjteni őket.



Használt elemek kezelése (alkalmazható az Európai Unió minden országában és más európai rendszerekben, külön gyűjtőrendszerrel)

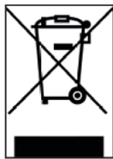

Ez a szimbólum a terméken vagy a csomagoláson azt jelzi, hogy az akkumulátor nem tekinthető normál háztartási hulladéknak. Bizonyos típusú elemeknél ez a szimbólum kémiai szimbólummal együtt is használható.

A higany (Hg) vagy az ólom (Pb) kémiai szimbólumai hozzáadódnak, ha az akkumulátor több mint 0,0005% higanyt vagy 0,004% ólmot tartalmaz.

Az elemek megfelelő ártalmatlanításának biztosításával segít megelőzni a nem megfelelő ártalmatlanítással okozott esetleges negatív környezeti és egészségügyi következményeket. Az anyagok újrahasznosítása segít megőrizni a természeti erőforrásokat. Olyan termékek esetében, amelyek biztonsági, teljesítményi vagy adatvédelmi okokból fix csatlakozást igényelnek egy belső akkumulátorhoz, csak szakképzett szervizszemélyzet cserélheti ki.

A terméket élettartama végén juttassa el az elektromos és elektronikus berendezések ártalmatlanítására alkalmas gyűjtőhelyekre: ez biztosítja, hogy a benne lévő akkumulátor is megfelelően kezeljék.

A használt elem vagy termék ártalmatlanításával kapcsolatos részletesebb információkért forduljon a helyi hulladékkezelő szolgáltatóhoz vagy az értékesítési helyhez, ahol megvásárolta.

Az ártalmatlanítást minden esetben a vásárlás országában hatályos előírásoknak megfelelően kell elvégezni.

Dieses Handbuch gilt für die folgenden Produkte:

E-Moto Kids

Junior Jet

Hyper Kid

Speed Kart

Benutzerhandbuch

DU-KIDS-250002 Rev.00

Anweisungen aus dem Original Italienisch übersetzt

Danke, dass Sie dieses Produkt ausgewählt haben.

Für Informationen, technischen Support, Unterstützung und um die allgemeinen Bedingungen von

Garantie: Kontaktieren Sie Ihren Händler oder besuchen Sie die www.platum.com Website

Inhaltsverzeichnis

1. Sicherheitsanweisungen
2. Paketinhalt und Montage
3. Produktübersicht
4. Batterie aufladen
5. Kommando-Informations- / Kontrollpanel
6. Schnellstart-Leitfaden
7. Bremsen anpassen
8. Reichweite und Leistung
9. Lagerung, Wartung und Reinigung
10. Datenblatt
11. Fehlerbehebung
12. Verantwortlichkeiten und allgemeine Garantiebedingungen
13. Entsorgungsinformationen

1. Sicherheitsanweisungen

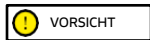

WICHTIG! Lesen Sie und befolgen Sie die folgenden Anweisungen sorgfältig, bevor Sie das Produkt verwenden. Bewahre dieses Handbuch für zukünftige Referenzen oder neue Nutzer auf.

Nehmen Sie sich Zeit, die Grundlagen der Praxis zu lernen, um ernsthafte Vorfälle in den ersten Monaten zu vermeiden. Kontaktieren Sie Ihren Händler für Unterstützung bei der richtigen Anwendung des Produkts oder um an eine geeignete Schulungsorganisation verwiesen zu werden.

Das Unternehmen lehnt jegliche direkte oder indirekte Haftung aus, die sich aus Missbrauch des Produkts, Nichteinhaltung sowohl der Straßenvorschriften als auch mit den Anweisungen in diesem Handbuch, Unfällen und Streitigkeiten durch Nichteinhaltung von Vorschriften und illegalen Handlungen ergibt.

Dieses Produkt ist für Freizeit Zwecke gedacht, darf nur von einer Person verwendet werden und nicht für den Personenverkehr, daher darf es nicht von mehr als einer Person gleichzeitig genutzt werden.

Dieses Produkt sollte in privaten und geschützten Bereichen verwendet werden. Sie dürfen nicht an öffentlichen Orten wie öffentlichen Straßen, öffentlichen Wegen oder Gehwegen verwendet werden.

Ändern Sie den Zweck der Verwendung des Produkts in keiner Weise, dieses Produkt ist ein Spielzeug und nicht geeignet für Stunts, Wettbewerbe, das Tragen von Gegenständen, das Abschleppen von anderen Produkten/Gegenständen oder Anhängseln.

Die E-Moto Kids müssen mit Vorsicht verwendet werden, stets unter Einhaltung der Regeln in diesem Handbuch und der vom Verkehrscode des Verkehrslandes festgelegten Vorschriften, um Gefahren zu vermeiden und bestmöglich auf sich selbst und andere zu achten.

ALLGEMEINE WARNUNGEN:

Produkt NICHT für Kinder unter 6 Jahren (72 Monate) bestimmt. Gefahr des Schluckens kleiner Bestandteile.

Verwendung des Produkts nur unter direkter Aufsicht und Aufsicht eines Erwachsenen.

Zugelassene Schutzausrüstung (Helm, Handschuhe, Knieeschützer, Ellbogenschützer usw.) muss getragen werden. Nicht im Verkehr verwenden.

Verwenden Sie das Produkt mit größter Vorsicht.

Besondere Fähigkeiten des Nutzers sind erforderlich, um Stürze und Kollisionen mit daraus resultierenden Schäden und Verletzungen für den Nutzer und Dritte zu vermeiden.

Überprüfen Sie immer den Gesamtzustand des Produkts vor der Nutzung (Reifendruck, Bremsstatus, Schraubenfestziehen, eingestellte Höchstgeschwindigkeit usw.).

Nicht unter folgenden Bedingungen verwenden: belebte Straßen oder bei unterwegs stehenden Fahrzeugen, Stufen an Hängen, auf oder in der Nähe von Treppen, nachts oder bei schlechter Sicht, bei Regen oder in anderen potenziell gefährlichen Umgebungen.

Der Junior Jet muss mit Vorsicht verwendet werden, wobei immer die Regeln in diesem Handbuch und den Verkehrscode des Verkehrslandes eingehalten werden, um Gefahren zu vermeiden und größte Vorsicht auf sich selbst und andere zu nehmen.

ALLGEMEINE WARNUNGEN:

Produkt NICHT für Kinder unter 6 Jahren (72 Monate) bestimmt. Gefahr des Schluckens kleiner Bestandteile.

Verwendung des Produkts nur unter direkter Aufsicht und Aufsicht eines Erwachsenen.

Zugelassene Schutzausrüstung (Helm, Handschuhe, Knieeschützer, Ellbogenschützer usw.) muss getragen werden. Nicht im Verkehr verwenden.

Verwenden Sie das Produkt mit größter Vorsicht.

Besondere Fähigkeiten des Nutzers sind erforderlich, um Stürze und Kollisionen mit daraus resultierenden Schäden und Verletzungen für den Nutzer und Dritte zu vermeiden.

Überprüfen Sie immer den Gesamtzustand des Produkts vor der Nutzung (Reifendruck, Bremsstatus, Schraubenfestziehen, eingestellte Höchstgeschwindigkeit usw.).

Nicht unter folgenden Bedingungen verwenden: belebte Straßen oder bei unterwegs stehenden Fahrzeugen, Stufen an Hängen, auf oder in der Nähe von Treppen, nachts oder bei schlechter Sicht, bei Regen oder in anderen potenziell gefährlichen Umgebungen.

Der Speed Kart muss mit Vorsicht verwendet werden, stets unter Einhaltung der Regeln dieses Handbuchs und der Verkehrsordnung des Verkehrslandes, um Gefahren zu vermeiden und größte Vorsicht auf sich selbst und andere zu nehmen.

ALLGEMEINE WARNUNGEN:

Produkt NICHT für Kinder unter 3 Jahren (36 Monate) bestimmt. Gefahr des Schluckens kleiner Bestandteile.

Verwendung des Produkts nur unter direkter Aufsicht und Aufsicht eines Erwachsenen.

Besondere Fähigkeiten des Nutzers sind erforderlich, um Stürze und Kollisionen mit daraus resultierenden Schäden und Verletzungen für den Nutzer und Dritte zu vermeiden.

Überprüfen Sie immer den Gesamtzustand des Produkts vor der Nutzung (Reifendruck, Bremsstatus, Schraubenfestziehen, eingestellte Höchstgeschwindigkeit usw.).

Nicht unter folgenden Bedingungen verwenden: belebte Straßen oder bei unterwegs stehenden Fahrzeugen, Stufen an Hängen, auf oder in der Nähe von Treppen, nachts oder bei schlechter Sicht, bei Regen oder in anderen potenziell gefährlichen Umgebungen.

Der Hyper Kid muss mit Vorsicht verwendet werden, stets unter Einhaltung der Regeln in diesem Handbuch und der Verkehrsordnung des Verkehrslandes, um Gefahren zu vermeiden und größte Fürsorge für sich selbst und andere zu haben.

ALLGEMEINE WARNUNGEN:

Produkt NICHT für Kinder unter 3 Jahren (36 Monate) bestimmt. Gefahr des Schluckens kleiner Bestandteile.

Verwendung des Produkts nur unter direkter Aufsicht und Aufsicht eines Erwachsenen.

Besondere Fähigkeiten des Nutzers sind erforderlich, um Stürze und Kollisionen mit daraus resultierenden Schäden und Verletzungen für den Nutzer und Dritte zu vermeiden.

Überprüfen Sie immer den Gesamtzustand des Produkts vor der Nutzung (Reifendruck, Bremsstatus, Schraubenfestziehen, eingestellte Höchstgeschwindigkeit usw.).

Nicht unter folgenden Bedingungen verwenden: belebte Straßen oder bei unterwegs stehenden Fahrzeugen, Stufen an Hängen, auf oder in der Nähe von Treppen, nachts oder bei schlechter Sicht, bei Regen oder in anderen potenziell gefährlichen Umgebungen.

 **VORSICHT**

Fahreranforderungen:

Modell	E-Moto Kids	E-Moto Kids	Junior Jet	Speed Kart	Hyper Kid
Produktcode	DU-BI-220004	-	DU-MO-250004	DU-KA-250001	DU-BI-250001
Produktcode mit elektronischer Türklingel (nicht integriert)	-	DU-BI-230001	-		
MIN-Gewicht (kg)	20	20	20	10	10
MAX-Gewicht (kg)	45	45	45	25	25
MIN-Alter *	4	4	6	3	3
MAXIMALES Alter *	6	6	16	5	5
Höhe (cm) MIN	80	80	80	70	70
Höhe (cm) MAX	120	120	120	100	100

* Vor der Verwendung des Produkts sollten Sie die örtlichen Vorschriften bezüglich des Mindestalters für den Fahrer, der Beschränkungen für die Art der Fahrer, die das Produkt verwenden dürfen, und der Nutzung dieses Produkts selbst überprüfen und befolgen.

Der A-gewichtete Schalldruckpegel (Lärm) am Ohr des Fahrers beträgt weniger als 70 dB(A).

Grafische Form der Sicherheitsanweisungen

Die folgenden grafischen Warnsymbole werden verwendet, um die Sicherheitshinweise in diesem Handbuch zu kennzeichnen. Sie haben die Funktion, die Aufmerksamkeit des Lesers/Nutzers zu erregen, um eine korrekte und sichere Nutzung des Produkts

 **VORSICHT**

zu gewährleisten.

Pass gut auf

Heben Sie die zu befolgenden Regeln hervor, um Beschädigungen des Produkts und/oder die Vermeidung gefährlicher Situationen zu vermeiden.

 **GEFAHR**

Residualrisiken

Es hebt das Vorhandensein von Gefahren hervor, die Restgefahren verursachen, auf die der Nutzer achten muss, um Verletzungen oder Sachschäden zu vermeiden.

Allgemeine Warnungen

 **VORSICHT**

Es ist wichtig zu bedenken, dass Sie an öffentlichen Orten oder auf der Straße, selbst wenn Sie dieses Handbuch genau befolgen, nicht immun gegen Verletzungen sind, die durch Verstöße oder unangemessene Maßnahmen gegenüber anderen Fahrzeugen, Hindernissen oder Personen ergriffen werden. Unsachgemäße Nutzung des Produkts oder das Nichtbefolgen der Anweisungen in diesem Handbuch kann zu schweren Schäden führen.

Dieses Produkt ist ein Elektrofahrzeug. Je schneller du fährst, desto länger ist der Bremsweg. Notbremsen auf rutschigen, matschigen, nassen oder vereisten Straßen kann dazu führen, dass die Räder sich drehen und Sie das Gleichgewicht verlieren. Es müssen eine angemessene Geschwindigkeit und Sicherheitsabstand zu anderen Fahrzeugen oder Fußgängern eingehalten werden. Seien Sie beim Fahren besonders vorsichtig auf unbekanntem Straßen. Öffnen Sie den Ständer nicht, wenn Sie das Produkt verwenden, da besteht das Risiko schwerer Verletzungen und Schäden am Produkt.

VORSICHT

Auf nassen Straßen verlängert sich der Bremsweg und der Grip nimmt im Vergleich zu trockenen Straßen deutlich ab! Fahr vorsichtiger, halte Abstand!

Zu Ihrer eigenen Sicherheit tragen Sie immer: Helm, Knieschützer und Ellbogenschützer, um sich vor Stürzen und Verletzungen beim Fahren des Produkts zu schützen. Wenn Sie das Produkt ausleihen, lassen Sie den Fahrer Schutzausrüstung tragen und erklären, wie das Fahrzeug zu benutzen ist. Um Verletzungen zu vermeiden, verleihen Sie das Produkt nicht an Personen, die nicht wissen, wie man es benutzt. Tragen Sie immer Schuhe, bevor Sie das Produkt verwenden.

Kinder sollten keine Reinigungs- und/oder Wartungsarbeiten durchführen.

VORSICHT

Elektronische Türklingel:

- Es wird empfohlen, die Türklingel bei niedrigster Intensität zu verwenden.
- Benutzen Sie die Klingel nicht aus nächster Nähe.

Anweisungen und Warnungen zum Fahrverhalten

Bedingungen	Angemessene/beabsichtigte Verwendung	Unsatzgemäßer Gebrauch
Fahrer	Eins	Mehrere Personen oder Tiere
Sicherheitsausrüstung	Helm, Knieschützer, Ellbogenschützer, reflektierende Weste (für Junior Jet und Moto Kids Produkte)	Keine Ausrüstung
Überprüfen Sie vor dem Fahren	Vor jeder Nutzung sollten die Bremsen und deren Effizienz überprüft werden, prüfen Sie den Reifendruck, falls er aufblasbar ist (siehe die Seite des Reifens, um den Wert zu erkennen empfohlen), Radverschleiß, Gas- und Batterieladestatus.	Überprüfe das Produkt vorher nie des Führers
	Wenn Sie ungewöhnliche Geräusche oder Auffälligkeiten bemerken, verwenden Sie das Produkt nicht und wenden Sie sich an Ihren Händler oder den autorisierten technischen Service.	Verwenden Sie das Produkt, wenn es vorhanden ist Rauschen und Anomalien
Gehen, das Produkt pushen	Nicht beschleunigen	Geben Sie Gas
	Schieben beim Gehen auf Übergängen Fußgänger	Fahren des Fahrzeugs über Fußgängerüberwege
	In überfüllten Gebieten	Fahrzeug in überfüllten Bereichen fahren
Im Stillstand	Die Person, die dieses Produkt fährt, muss in der Lage sein, beide Füße problemlos auf den Boden zu setzen und dabei den Lenker in der richtigen Höhe zu greifen	Das Produkt nicht ruhig und ausgewogen halten zu können. Setzen Sie sich während der Fahrt oder von der Fahrt auf das Produkt Firma

Bedingungen	Angemessene/beabsichtigte Verwendung	Unangemessener Gebrauch
Fahr unter normalen Bedingungen	Keine Gegenstände, die am Lenker hängen	Gegenstände, die am Lenker hängen, verursachen Instabilität und können während der Manöver im Weg sein
	Fahre mit beiden Händen am Lenker.	Einhand- oder freihändiges Fahren
	Verwenden Sie keine Geräte wie Handys, Smartwatches, Musikplayer, Kopfhörer	Verwenden Sie Geräte wie Handys, Smartwatches, Musikplayer, In-Ear-Kopfhörer
	Drive, mit beiden Füßen über die Fußstützen Bequemer und sicherer Weg	Fahren Sie mit einem oder mehreren Füßen draußen der Seitenstufen
	Reiten mit Helm und Ausrüstung Schützend	Fahren ohne Helm und Schutzausrüstung
	Fahren unter erwachsener Aufsicht, nicht im Verkehr	Fahren auf Autobahnen, Fernstraßen Fahren auf belebten Straßen Fahren auf Gehwegen Fahren in überfüllten Gegenden Fahren auf sehr holprigen Straßen Fahren Sie in der Nähe von Schluchten, Steilwänden, Häfen, Meer, Seen und Flüssen
	Einhaltung der lokalen Vorschriften und der Straßenbauordnung	Nichteinhaltung von Vorschriften und die Verkehrsordnung
	Schauen Sie immer nach vorne und achten Sie auf alle nahegelegenen Hindernisse, Fahrzeuge und Fußgänger	Lenken Sie sich beim Fahren ab
	Ändere die Richtung, während du darauf achtest, gesehen zu werden, und deine Geschwindigkeit zu moderieren	Plötzlich bei hoher Geschwindigkeit die Richtung ändern, ohne sicherzugehen, dass man gesehen wird
	In jedem Fall sollten Sie die Flugbahn voraussehen und die Geschwindigkeit entsprechend der Verkehrsordnung und den Schwächsten einhalten	Bremsen und Kurvenfahren gleichzeitig machen das Fahrzeug instabil
Unebene Straßenverhältnisse: künstliche Bodenschläge/Stufen/unebene Straßenoberfläche	Benutzen Sie immer die Blinker, wenn Auf dem Produkt bereitgestellt	Benutzen Sie keine Blinker
	Langsamer, wenn Fußgänger anwesend sind	Beschleunige oder halte eine konstante Geschwindigkeit, wenn Fußgänger anwesend sind
	Fahren mit mittlerer Geschwindigkeit	Hochgeschwindigkeitsfahren
Verhalten:	Beugen Sie Ihre Knie leicht für eine bessere Stoßdämpfung, wenn Sie eine unebene Fläche überqueren.	Über Unebenheiten und Unebenheiten zu rasen, Treppen hinunterzugehen, über Hindernisse zu springen, Gehwege hochzuklettern, steif zu fahren.
	Halte einen sicheren Abstand.	Die Sicherheitsdistanz nicht respektiert
	Hör auf, zu schnell zu fahren/zu bremsen und langsamer zu fahren	Beschleunige

Beim Kurvenfahren, bergab, in Gegenwart von Hindernissen, Fahrzeugen und Fußgängern in der Nähe	Fahr mit mittlerer Geschwindigkeit und Bremsen Sicher	Hochgeschwindigkeitsfahrt, Bremsen Plötzlich
	Achte auf Häfen und andere Hindernisse in der Höhe	Überholen unter Hindernissen in Höhe hindurch

Bedingungen	Angemessene/beabsichtigte Verwendung	Unsachgemäßer Gebrauch
Sichtverhältnisse	Fahren Sie nur, wenn genügend Licht vorhanden ist, um sicher zu fahren.	Fahren bei ungünstigen Lichtverhältnissen mit ausgeschaltetem Licht und ohne die Verwendung einer reflektierenden Weste oder Zahnsplangen.
Wetterbedingungen	Fahren unter optimalen Wetterbedingungen (kein Regen)	Fahren unter widrigen Bedingungen: Im Regen, wenn es schneit, bei Anwesenheit von Eis oder Schlamm auf der Straße, starker Wind, bei Nebel.
Parken	In speziellen Bereichen ohne die Verkehrswege von Fahrzeugen und Fußgängern zu behindern	Überall, was den Verkehr behindert von Fahrzeugen und Fußgängern
	Auf glatten Oberflächen sorgt Stabilität	Auf unebenen Untergründen und ohne Stabilität zu gewährleisten
	Schalten Sie das Produkt aus und verwenden Sie immer eine Diebstahlsicherung. Verwenden Sie den mitgelieferten Ständer	Das Produkt eingeschaltet, unbeaufsichtigt ohne Diebstahlsicherung zu lassen
Extreme Sportarten/Akrobatik praktizieren	NEIN	JA Fahren Sie in der Nähe von Schluchten, Steilwänden, Häfen, Meer, Seen und Flüssen Überfahrpfützen Rennen mit anderen Fahrzeugen
Setzen Sie das Produkt starken Auswirkungen aus	NEIN	JA Dinge oder Menschen umwerfen, von Stufen oder von oben werfen





Was man nach einem Sturz mit Moto Kids und Junior Jet tun kann:





- Überprüfe, ob der Drosselhebel richtig funktioniert. Dazu beschleunigen und verlangsamen Sie mehrmals.
- Überprüfen Sie immer, ob die Bremsen richtig funktionieren. Dazu steigt man vom Produkt ab, schiebt es vorwärts und bremst, damit es auf die Befehle reagiert.
- Überprüfen Sie, ob alle Fahrzeugteile an ihrem Platz sind und sicher befestigt sind.
- Überprüfen Sie den Verschleiß und Druck der Reifen (siehe die Seite des Reifens für den empfohlenen Wert).
- Überprüfe die Bremsen und Kabel auf Abnutzung.

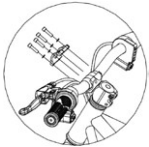

Die Bremsen können während des Betriebs heiß werden. Nach der Benutzung nicht anfassen.

2. Paketinhalt und Montage

Modell	Referenzbild	In der Kiste	Hinweise
E-Moto Kids		<ul style="list-style-type: none"> - N.1 Lenkerplatte - N.4 Lenkerscheibenschrauben - N.2 Bahnsteige - N.4 Kunststoffabdeckungen - n.3 Allbusschlüssel - N.2 Offen-End-Schraubenschlüssel - N.4 Fußstützenbefestigungsschrauben - N.2 Abdeckungsbefestigungsschrauben - N.1 Batterieladegerät - n.1 elektronische Türklingel (nur DU-BI-230001) 	<p>1. Vorderradmontage:</p>  <p>Schnellverschlusshebel</p> <p>Setze das Rad auf die Vordergabel in Richtung des Pfeils. Nach dem Einbau des Vorderrads drehen Sie den Schnellauslöshebel gerade so weit im Uhrzeigersinn und klappen Sie ihn dann nach innen, um ihn zu verriegeln.</p> <p>2. Lenkermontage:</p>  <p>Wie in der Abbildung gezeigt, verwenden Sie den Allbusschlüssel, um die Schaft mit den vier Schrauben und dem Unterlegscheiben und beobachten Sie das Anziehmoment von 9 Nm.</p> <p>3. Installation von Fußplatten:</p>  <p>Bringen Sie die Fußstütze mit dem mitgelieferten Stand auf die linke Seite, indem Sie sie mit den jeweiligen Löchern am Rahmen abgleichen, setzen Sie die beiden Schrauben ein und ziehen Sie sie fest (siehe Bild).</p>

Modell	Referenzbild	In der Kiste	Hinweise
E-Moto Kids			 <p>Bring das Fußbrett nahe an die gegenüberliegende Seite, indem du es mit den jeweiligen Löchern am Rahmen abgleichst, setze die beiden Schrauben ein und ziehe sie fest (siehe Bild).</p> <p>4. Anbringen der Abdeckungen Kunststoffe:</p>   <p>Nähern Sie sich und setzen Sie die schwarzen Seitenabdeckungen ein, achten Sie darauf, die Richtige Richtung (siehe Bild), die Schraube einsetzen und gerade so festziehen.</p>  <p>Bring die rote Ringabdeckung näher heran und installiere sie, indem du sie mit der Rahmen (siehe Bild). Wiederhole auf der gegenüberliegenden Seite.</p>

Elektronische Türklingel (nicht integriert – nur DU-BI-230001)

Überblick:

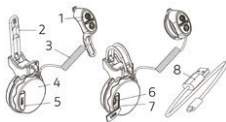

1. Steuerbefehle
2. Befestigung des Gurts
3. Hauptkabel
4. Elektronische Türklingel
5. Wasserdichter USB-Anschluss
6. Micro-USB-Ladebuchse
7. Ladeanzeige
8. Ladekabel

Ladeanzeigen:



1. Vor der Erstbenutzung sollten Sie sicherstellen, dass Sie die Fahrradhupe vollständig aufladen.
2. Öffnen Sie die wasserdichte Kappe des USB-Anschlusses und verbinden Sie das Ladekabel mit dem Micro-USB-Anschluss.
3. Verbinden Sie das andere Ende des Ladekabels mit dem Ladenetzteil.

! VORSICHT

- Beim Laden leuchtet die rote Leuchte.
- Nach Abschluss des Ladens wird die Leuchte grün.
- Die Einzelladezeit beträgt 1,2 Stunden.
- Nach dem vollständigen Aufladen ziehe das Ladekabel ab und achte darauf, den USB-Anschluss abzudecken.

Installation:

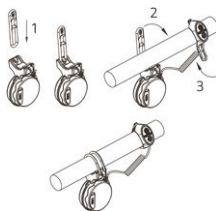

1. Setzen Sie den Hauptkörper des Hörners in die gewünschte Position auf den Lenker und sichern Sie ihn sicher mit der Silikonschnalle.
2. Wähle den passenden Abstand und befestigen Sie den Controller am Lenker.

! VORSICHT

- Verwende die Silikonschnalle mit dem passenden Druckknopfverschluss entsprechend der Größe des Lenkers.
- Achte darauf, die richtige Spannung am Lenker auszuwählen, um den Controller zu sichern.

Wie man verwendet:

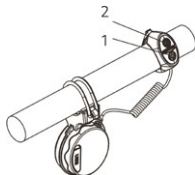

1. Hupe: Drücken Sie den Knopf ein- oder mehrmals.

Der Knopf (1) ist für das Horn und der Knopf (2) dient zur Lautstärkeanpassung in drei verschiedenen Intensitäten.

! VORSICHT





- Ein langer Druck auf die Horn-taste aktiviert den kontinuierlichen Klang nicht, man muss schnell drücken, damit er einmal ertönt.

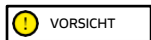





Wartung:







- Verwenden Sie keine scharfen Gegenstände, um die Tasten am Controller zu drücken, um Schäden am Silikonschutz zu vermeiden.
- Das Produkt hat etwas Wasserbeständigkeit, aber man sollte es nicht vollständig untertauchen.
- Beim Laden stelle sicher, dass der wasserdichte Anschluss gut mit der Hauptoberfläche des Horns ausgerichtet ist.



















- Verwenden Sie das Produkt nicht in Innenräumen oder in engen Räumen.
- Halten Sie das Produkt von Wärmequellen und Hochtemperaturobjekten fern.

Modell	Referenzbild	In der Kiste	Hinweise
Junior Jet		<ul style="list-style-type: none"> - n.1 Allbuschlüssel - N.1 Batterieladegerät - N.2 Knöpfe 	<p>Lenkerstangen-Montage:</p>  <p>1. Setzen Sie die Lenkstange ein und achten Sie darauf, den Gewindekern an der Basis der Stange auszurichten. Falls nötig, lockern Sie die Grube, indem Sie sie gegen den Uhrzeigersinn drehen.</p>  <p>2. Wenn die Schrauben noch nicht montiert sind, setzen Sie sie in die entsprechenden Löcher ein und ziehen Sie sie sicher fest. Als Nächstes ziehst du auch die Gewinde-Sechskantkopf-Grub-Schraube fest.</p>  <p>3. Verriegeln Sie das Klappsystem, indem Sie den Knopf anschrauben und darauf achten, dass der Metallverschluss (die Sicherung) korrekt ausgerichtet ist, zwischen den Sockel und die Welle, um das Falten der Säule zu verhindern</p>  <p>4. Setzen Sie die beiden Knöpfe ein und ziehen Sie die entsprechenden Schrauben fest, wobei Sie darauf achten, dass sie ausgerichtet sind Richtig auf die unteren Löcher des Lenkers, bereit für deren Befestigung.</p>

Modell	Referenzbild	In der Kiste	Hinweise
Speed Kart		<ul style="list-style-type: none"> - N.1 Batterieladegerät - N.2-Schrauben - N.1 Kindersitz - N.4 Räder - N.4 Unterlegscheiben und Muttern - N.1 Abstandshalter - N.1 Antriebsradabstand 	 <p>Heben Sie das Lenkrad nach vorne, um es im Nutzungsmodus zu öffnen.</p>  <p>Setzen Sie den Sitz auf die bewegliche Platte, indem Sie die Schraublöcher zentrieren.</p>  <p>Stecken Sie die Schrauben von unten ein und ziehen Sie sie fest, ohne zu stark zu ziehen.</p>  <p>Schrauben Sie die mittlere Schraube im Teil ab und öffne die Tür, achte darauf, dass der Zündknopf AUS ist.</p>  <p>Zieh den weißen elektrischen Kontaktdeckel an der Batterie ab.</p>

Modell	Referenzbild	In der Kiste	Hinweise
Speed Kart			 <p data-bbox="733 244 986 317">Verbinde den Batterieanschluss mit der Batterie und schlieÙe die Abdeckung, indem du die Schraube festziehst.</p>  <p data-bbox="733 496 982 608">Setzen Sie die Vorderräder auf die Achse, setzen Sie Unterlegscheiben und Mutter ein und ziehen Sie mit dem Schraubenschlüssel fest, ohne sich zu überanstrengen.</p>  <p data-bbox="733 768 986 841">Bevor Sie das linke Hinterrad einsetzen und festziehen, setzen Sie den weißen Abstandshalter auf die Achse ein.</p>  <p data-bbox="733 1020 986 1108">Bevor Sie das rechte Hinterrad einsetzen und festziehen, setzen Sie den schwarzen Abstandshalter so ein, dass er am weißen Kettenblatt einrastet.</p>  <p data-bbox="733 1287 986 1374">Ziehe den Hebel unter die Mittelplatte und senke das Lenkrad, um das Kart zu schließen. Immer überprüfen, wenn es nicht benutzt wird, Der Power-Knopf ist immer an</p>

Modell	Referenzbild	In der Kiste	Hinweise
Hyper Kid		<p>RÄDER</p> <ul style="list-style-type: none"> - n. 2 Räder  <ul style="list-style-type: none"> - N.2 Bolzen mit Unterlegscheiben  <ul style="list-style-type: none"> - N. 2 Nabenabdeckungen  <ul style="list-style-type: none"> - n.1 Radachse mit Unterlegscheiben 	<p>RADBAUGRUPPE</p>  <p>Drehen Sie das Dreirad um, entfernen Sie die Halterung unter dem Produkt und lösen Sie die Achse der Räder von den beiden Metallklammern</p>  <p>Setzen Sie die Achse der Räder in die hintere Nabe ein und setzen Sie die Räder auf die Achse</p>  <p>Positioniere die Unterlegscheiben und verriegle die beiden Räder mit zwei Schrauben, ohne zu stark anzuziehen</p>  <p>Position und Passform der beiden Nabenabdeckungen</p>

Modell	Referenzbild	In der Kiste	Hinweise
Hyper Kid		<p data-bbox="464 267 658 310">LENKER UND WINDSCHUTZSCHEIBE</p> <p data-bbox="464 331 648 350">-N.1 Windschutzscheibe</p>  <p data-bbox="464 540 555 559">-N.1 Lenker</p>  <p data-bbox="464 736 638 755">-N.1 Lenkerabdeckung</p> 	<p data-bbox="733 113 969 155">LENKERBEFESTIGUNG UND WINDSCHUTZSCHEIBE</p>  <p data-bbox="733 358 974 455">Entferne die Schrauben vorne, positioniere die Windschutzscheibe und ziehe sie mit denselben Schrauben fest, ohne zu stark anzuziehen</p>  <p data-bbox="733 608 995 650">Entfernen Sie die 4 Schrauben an der Lenkersäule</p>  <p data-bbox="733 819 966 861">Schraub den Lenker mit der 4 Vorhandene Schrauben</p>  <p data-bbox="733 1020 990 1077">Setzen Sie die Lenkerabdeckung ab und Zieh die Mittelschraube fest</p>

Modell	Referenzbild	In der Kiste	Hinweise
Hyper Kid		<p data-bbox="464 361 683 404">BATTERIEABDECKUNGEN UND FUSSTÜTZEN</p> <p data-bbox="464 422 606 444">N.1 Batteriedeckel</p>  <p data-bbox="464 633 559 655">-N.2 Pedale</p>  <p data-bbox="464 895 626 917">-N.1 Metallhalterung</p> 	<p data-bbox="733 72 968 138">ZUSAMMENBAU DER BATTERIEABDECKUNG UND FUSSTÜTZEN</p>  <p data-bbox="733 313 968 371">Auf der rechten Seite des Fahrzeugs verbinden Sie das rote Kabel mit der Batterie</p>  <p data-bbox="733 589 968 713">Befestige die Batterieabdeckung durch Festziehen Die Schraube ist unten, lässt aber das weiße Kabel unten im entsprechenden Schlitz herauskommen</p>  <p data-bbox="733 873 968 939">Verbinde das Kabel mit dem rechten Pedal mit dem Beschleuniger</p>  <p data-bbox="733 1084 968 1142">Setzen Sie das Fußbrett und die Schraube an. Wiederhole das auch auf der anderen Seite</p>  <p data-bbox="733 1303 968 1397">Wenn das Fahrzeug umgekippt ist, schrauben Sie die Metallhalterung mit den vier Schrauben fest, um die Unterstützung der Fußstützen zu erhöhen</p>

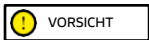

Bauen Sie das Produkt richtig zusammen.

Bevor Sie das Fahrzeug nutzen, stellen Sie sicher, dass Sie die Fahrzeugteile korrekt zusammengebaut und überprüft haben, ob das elektronische System funktioniert:

- **Vorderrad:** Festigkeit und Stabilität prüfen
- **Lenker:** Kontrolle Spannung und Stabilität
- **Fußstützen:** Überprüfen Sie die Stabilität von Ständer und Fußstützen
- **Bremshebel:** Bremsfunktion prüfen (Kapitel 7)
- **Sattel:** Überprüfen Sie Höhe und Stabilität des Sattels
- **Elektronisches System:** Überprüft den Betrieb des Fahrzeugs (Kapitel 5)

Wenn Sie während der Montage einen Herstellungsfehler, unklare Schritte oder Schwierigkeiten bei der Montage oder bei den Anpassungen feststellen, fahren Sie das Fahrzeug nicht und kontaktieren Sie Ihren Händler oder besuchen Sie die www.platum.com Website für technische Unterstützung.

Verwenden Sie keine Aufsätze und/oder zusätzliche Teile, die nicht vom Hersteller zugelassen sind.

Halten Sie Kinder von Plastikteilen (einschließlich Verpackungsmaterialien) und Kleinteilen fern, die zu Ersticken führen können. Es ist verboten, das Produkt oder seine Teile in irgendeiner Weise zu verändern oder zu verändern, da dies die Effizienz, die Struktur beeinträchtigen und Schäden verursachen kann. Entfernen Sie alle scharfen Kanten, die durch unsachgemäße Benutzung, Beschädigungen oder Schäden am Produkt verursacht wurden. Wenn Sie einen Werksfehler, ungewöhnliche Geräusche oder Auffälligkeiten feststellen, fahren Sie nicht mit dem Fahrzeug und wenden Sie sich an Ihren Händler oder besuchen Sie die www.platum.com Website für technische Unterstützung.

Mit Blick auf eine kontinuierliche technologische Weiterentwicklung behält sich der Hersteller das Recht vor, das Produkt ohne vorherige Vorankündigung zu modifizieren, ohne dass dieses Handbuch automatisch aktualisiert wird.

Für Informationen und um Überarbeitungen dieses Handbuchs zu überprüfen, besuchen Sie bitte die www.platum.com Website

3. Produktübersicht

E-Moto Kids



1. Bremshebel
2. Bedienfeld
3. Stamm
4. Rahmen
5. Sattel
6. Rim
7. Reifen

8. Kettenjustierung
9. Trommelbremse
10. Kette (intern)
11. Plattform mit Tribüne
12. Batteriedeckel
13. Batterie (intern)
14. Vordergabel



1. Frontlicht

2. LED-Leuchte vorne

3. Faltmechanismus

4. Vorderrad

5. Seiten-LED-Leuchte

6. Kickstand

7. Antriebsrad

8. Heckkotflügel mit Fußbremse

9. Ladeport

10. Elektronischer Bremshebel

11. Multifunktionsknopf

12. Beschleunigungshebel

Speed Kart



1. Niedrige Frontlichter
2. LED-Leuchte vorne
3. Faltbare Vorderräder
4. Lenkrad

5. Faltsystem
6. Kindersitz
7. Batteriepack
8. Hinterräder

Hyper Kid



1. Windschutzscheibe
2. LED-Scheinwerfer vorne
3. Rad
4. Linkes Fußbrett
5. Hinterrad

6. Rücklicht
7. Sitz
8. Rechtes Fußbrett mit Gashebel (andere Seite)
9. Druckknopf-Bedienfeld
10. Griffe

4. Batterie aufladen

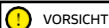





Beim ersten Gebrauch lade das Produkt auf 100 % auf. Stelle sicher, dass Produkt, Ladegerät und Ladeanschluss trocken sind. Die Aktivität darf nur von einem Erwachsenen ausgeführt werden.

Anleitung:

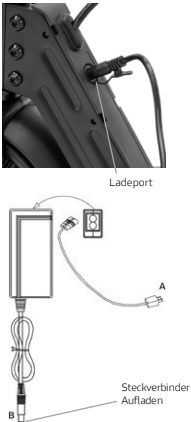
- Das Produkt ausschalten

Modell	Referenzbild	Anleitung
E-Moto Kids	<p>Ladeport</p> <p>Ladestatusanzeige</p> <p>Ladeanschluss</p> <p>DC5.5-2.1</p> <p>100-240V Netzadapter</p> <p>A</p> <p>B</p>	<ol style="list-style-type: none">1. Bevor Sie das Fahrzeug laden, stellen Sie sicher, dass Sie es ausgeschaltet haben.2. Öffnen Sie den Gummistecker am Ladeanschluss (Innenseite des Rahmens).3. Zuerst stecken Sie den Stecker (A) des Ladegeräts in die Netzsteckdose und verbinden Sie dann den Anschluss (B) mit dem Ladeanschluss des Fahrzeugs.4. Wenn der Akku voll ist (grünes Licht), nehmen Sie den Ladeanschluss heraus und denken Sie daran, den Gummistecker wieder in den Ladeanschluss zu stecken. <div data-bbox="616 749 806 797"></div> <p>Das rote Licht am Netzteil wird nach Abschluss des Ladevorgangs grün.</p>

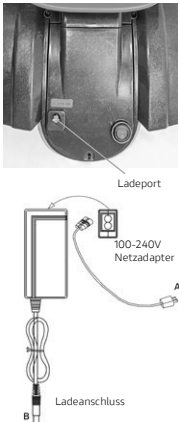
Modell	Referenzbild	Anleitung
Junior Jet		<ol style="list-style-type: none"> 1. Bevor Sie das Fahrzeug laden, stellen Sie sicher, dass Sie es ausgeschaltet haben. 2. Öffnen Sie den Gummistecker am Ladeanschluss (Innenseite des Rahmens). 3. Zuerst stecken Sie den Stecker (A) des Ladegeräts in die Netzsteckdose und verbinden Sie dann den Anschluss (B) mit dem Ladeanschluss des Fahrzeugs. 4. Wenn der Akku voll ist (grünes Licht), nehmen Sie den Ladeanschluss heraus und denken Sie daran, den Gummistecker wieder in den Ladeanschluss zu stecken. <div style="border: 1px solid black; padding: 5px; display: inline-block; margin-top: 10px;">  VORSICHT </div> <p>Das rote Licht am Netzteil wird nach Abschluss des Ladevorgangs grün.</p>

Modell	Referenzbild	Anleitung
Speed Kart		<ol style="list-style-type: none"> 1. Bevor Sie das Fahrzeug laden, stellen Sie sicher, dass Sie es ausgeschaltet haben. 2. Öffnen Sie den Gummistecker am Ladeanschluss (Innenseite des Rahmens). 3. Zuerst stecken Sie den Stecker (A) des Ladegeräts in die Netzsteckdose und verbinden Sie dann den Anschluss (B) mit dem Ladeanschluss des Fahrzeugs. 4. Wenn der Akku voll ist (grünes Licht), nehmen Sie den Ladeanschluss heraus und denken Sie daran, den Gummistecker wieder in den Ladeanschluss zu stecken. <div style="border: 1px solid black; padding: 5px; display: inline-block; margin-top: 10px;">  VORSICHT </div> <p>Das rote Licht am Netzteil wird nach Abschluss des Ladevorgangs grün.</p>

Modell	Referenzbild	Anleitung
Hyper Kid		<ol style="list-style-type: none"> 1. Bevor Sie das Fahrzeug laden, stellen Sie sicher, dass Sie es ausgeschaltet haben. 2. Öffnen Sie den Gummistecker am Ladeanschluss (Innenseite des Rahmens). 3. Zuerst stecken Sie den Stecker (A) des Ladegeräts in die Netzsteckdose und verbinden Sie dann den Anschluss (B) mit dem Ladeanschluss des Fahrzeugs. 4. Wenn der Akku voll ist (grünes Licht), nehmen Sie den Ladeanschluss heraus und denken Sie daran, den Gummistecker wieder in den Ladeanschluss zu stecken. <div style="border: 1px solid black; padding: 5px; display: inline-block; margin-top: 10px;"> VORSICHT </div> <p>Das rote Licht am Netzteil wird nach Abschluss des Ladevorgangs grün.</p>

Zum Aufladen dieses Produkts verwenden Sie NUR das mitgelieferte Ladegerät

VORSICHT

Modell	Ladegerätmodell	Ausgangsspannung	Ladezeit
E-Moto Kids	CP2920	29,4V – 2A	2-3 Stunden
Junior Jet	FY0132520400	25,2V – 0,4A	4-6 Stunden
Speed Kart	3FM4.5	6V – 4,5A	4-6 Stunden
Hyper Kid	3-FM-4	6V – 4,5A	4-6 Stunden

Die Verwendung eines anderen Ladegeräts kann das Produkt beschädigen oder weitere potenzielle Gefahren darstellen. Laden Sie das Produkt niemals unbeaufsichtigt auf. Schalten Sie das Produkt nicht während des Ladens ein.

Nach jeder Nutzung laden Sie die Batterie vollständig auf, um ihre Nutzungsdauer zu verlängern. Laden Sie das Produkt nicht sofort nach der Anwendung wieder auf. Lass das Produkt eine Stunde abkühlen, bevor du es auflädst.

Das Produkt sollte nicht über längere Zeiträume berechnet werden. Überladung verkürzt die Akkulaufzeit und birgt zusätzliche potenzielle Risiken.

Es ist ratsam, das Fahrzeug nicht vollständig entladen zu lassen, um Schäden an der Batterie zu vermeiden.

Schäden durch langanhaltendes Fehlverhalten sind irreversibel und werden nicht durch die begrenzte Garantie abgedeckt. Sobald der Schaden entstanden ist, kann die Batterie nicht mehr aufgeladen werden (die Demontage der Batterie durch unqualifiziertes Personal ist verboten, da dies zu Elektroschocks, Kurzschlüssen oder sogar schweren Sicherheitsunfällen führen kann).

Wenn Sie für einen bestimmten Zeitraum von uns weg sind, z. B. zu Feiertagen, und das Gerät einem Dritten anvertrauen, lassen Sie es im Zustand der Teilladung (20-50 % Ladung), nicht vollständig geladen.

Führen Sie regelmäßig eine Sichtkontrolle des Ladegeräts und der Ladekabel durch. Wenn das Ladekabel offensichtlich beschädigt ist, verwenden Sie es nicht, um weitere Schäden und/oder Risiken zu vermeiden; bitte kontaktieren Sie uns für einen Austausch.

Batteriewarnungen

Die Batterie besteht aus Lithium-Ionen-Zellen und chemischen Elementen, die gesundheits- und umweltschädlich sind. Verwenden Sie das Produkt nicht, wenn es Gerüche, Substanzen oder übermäßige Hitze abgibt. Entsorgen Sie das Produkt oder die Batterie nicht zusammen mit Haushaltsabfällen. Der Endnutzer ist verantwortlich für die Entsorgung elektrischer und elektronischer Geräte und Batterien gemäß allen geltenden Vorschriften.

Vermeiden Sie gebrauchte, defekte und/oder nicht originale Batterien anderer Modelle oder Marken.



Lassen die Batterie nicht in der Nähe von Feuer oder Wärmequellen liegen. Brand- und Explosionsrisiko. Öffnen oder zerlegen Sie die Batterie nicht und schlagen Sie keine Gegenstände an, werfen Sie sie nicht, durchstoßen oder befestigen Sie Gegenstände daran.



Berühren Sie keine Substanzen, die aus der Batterie entkommen sind, da sie gefährliche Stoffe enthält. Lassen Sie nicht zu, dass Kinder oder Tiere die Batterie berühren.

Überladen oder kurzschließen Sie den Akku nicht. Brand- und Explosionsrisiko.

Tauchen Sie die Batterie nicht unter oder setzen Sie sie Wasser, Regen oder anderen Flüssigkeiten aus. Setzen Sie die Batterie nicht direktem Sonnenlicht, übermäßiger Hitze oder Kälte aus (z. B. lassen Sie das Produkt oder die Batterie nicht längere Zeit im Auto unter direkter Sonneneinstrahlung) einer Umgebung mit explosiven Gasen oder Flammen.

Tragen Sie oder lagern Sie die Batterie nicht zusammen mit Metallgegenständen wie Haarnadeln, Halsketten usw. Der Kontakt zwischen Metallgegenständen und Batteriekontakten kann zu Kurzschlüssen führen, was zu körperlichen Schäden oder Tod führen kann.

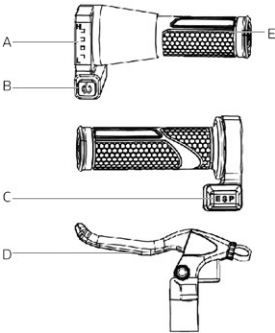
5. Kommando-Informations- / Kontrollpanel

Modell		
E-Moto Kids		<p>A. Batteriestandsanzeige: Zeigt den verbleibenden Batterieladestatus an*.</p> <p>B. Ein/Aus-Knopf: Drücken, um das Fahrzeug ein- und auszuschalten.</p> <p>C. E-S-P-Modusschalter, Geschwindigkeitsmoduswahlschalter:</p> <ol style="list-style-type: none"> 1. E (leicht): 8 km/h (Alter 4-7) für Anfänger 2. P (Praxis): 12 km/h (Alter 4-7 Jahre) für Experten 3. S (Sport): 16 km/h (Alter 7) für Experten <p>D. Bremshebel: Halte den Bremshebel gedrückt, um das Fahrzeug abzubremsen und/oder anzuhalten.</p> <p>E. Gasgriff: Drehen zum Beschleunigen oder Abbremsen.</p> <p>* Wenn der letzte Balken blinkt, zeigt er an, dass du die Batterie sofort aufladen musst.</p>
Modell		
Junior Jet		<p>A. Multifunktions-Knopf:</p> <ul style="list-style-type: none"> • Drücken Sie ein paar Sekunden, um Fahrzeug ein- oder ausschalten • Einmal drücken, um die Frontlichter ein- oder auszuschalten • Dreimal drücken, um die Einheit von zu ändern Größe <p>B. Elektrische Bremssteuerung: Drücken, um zu bremsen</p> <p>C. Gassteuerung: Drücken Sie nach unten zum Beschleunigung</p>

Modell		
Speed Kart		<ol style="list-style-type: none"> 1. Vorwärtsgang 2. Backtracking 3. Horn 4. Starte das Motorgeräusch mit Schnelldrücken, schalte die Scheinwerfer mit einem langen Druck an/aus 5. Dreh die Lautstärke runter 6. Dreh die Lautstärke auf

Modell		
Hyper Kid		<p>A – Blauer Knopf (Gangwahlschalter) Der Wahlschalter ermöglicht es, den Betriebsmodus des elektrischen Dreirads einzustellen:</p> <ul style="list-style-type: none"> - (Oberste Position): Vorwärts vorrücken. - O (Mittlere Position): Neutral (keine Bewegung). - Untere Position): Rückwärts. <p>Um die Bewegung zu starten, wählen Sie die gewünschte Richtung aus und drücken Sie den Fußbeschleuniger, der sich auf dem rechten Fußbrett befindet.</p> <p>B – Oranger Knopf (EIN/AUS-Schalter) Der Schalter erlaubt es, das Dreirad einzu- oder auszuschalten</p> <p>I (AN): Aktive Energie. O (AUS): Strom aus</p>

Hyper Kid



1. Dreh die Lautstärke runter
2. Wechsle zum nächsten Klang, indem du a drückst lang
3. Dreh die Lautstärke auf
4. Starte das Motorgeräusch

Durch das Einlegen eines USB-Sticks mit Songs im .mp3 Format startet die Musik automatisch

6. Schnellstart-Leitfaden

- Beim ersten Gebrauch lade das Produkt auf 100 % auf.
- Überprüfen Sie den Reifendruck (siehe die Seite des Reifens für den empfohlenen Wert). Falls das Produkt in den ersten 3 Monaten nicht mindestens 60 % des angegebenen Kilometers erreicht oder die Höchstgeschwindigkeit nicht erreicht, ist es wahrscheinlich, dass die Räder erneut entleert sind, sodass der Druck wie angegeben wiederhergestellt werden muss.
- Überprüfe die Bremse.
- Schalten Sie das Fahrzeug ein.
- Stellen Sie das Fahrzeug auf eine ebene Fläche ab.
- Steig ins Fahrzeug und halte den Lenker mit beiden Händen fest, gib dir einen leichten Schub und beschleunige.



VORSICHT

- Beim Fahren des Produkts neigen Sie Ihren Körper während einer Kurve in Richtung des Fahrens und drehen Sie langsam den Lenker.
- Um das Produkt zu stoppen, lassen Sie das Gaspedal los und drücken Sie den Bremshebel.
- Um auszusteigen, stoppen Sie zuerst das Fahrzeug vollständig. Das Aussteigen aus dem fahrenden Fahrzeug kann zu Verletzungen führen.
- Vor jeder Nutzung prüfen Sie die Bremse und ihren Verschleiß, prüfen Sie den Reifendruck, wo angegeben (siehe die Seite des Reifens für den empfohlenen Wert), den Radverschleiß, das Gaspedal und den Batterieladestatus.

7. Bremsen anpassen

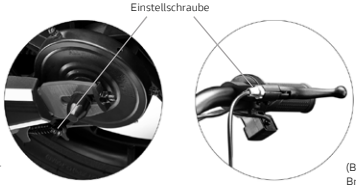
Modell	
E-Moto Kids	<div data-bbox="225 157 412 206" style="border: 1px solid black; padding: 2px; display: inline-block;"> VORSICHT</div> <div data-bbox="370 215 830 448" style="text-align: center;"><p data-bbox="540 215 640 230">Einstellschraube</p><p data-bbox="256 419 370 454">(A) Anpassung der Bremskabel</p><p data-bbox="820 419 961 454">(B) Kabelversteller der Bremssteuerung</p></div> <p data-bbox="219 521 986 564">Schraube die Mutter (A) ab, um das Bremskabel (wenn zu fest) zu lockern oder zu ziehen (wenn zu locker), alternativ kannst du es auch über den Seilversteller des Bremshebels (B) einstellen.</p>

8. Reichweite und Leistung

Die maximale Reichweite und Leistung des Fahrzeugs hängen von mehreren Variablen ab:

Gelände: Das Fahren auf glattem Asphalt sorgt für mehr Reichweite und Leistung als das Fahren auf holprigen Straßen und Hügeln.

Benutzergewicht: Je höher das Gewicht, desto geringer ist die Reichweite und Leistung des Fahrzeugs.

Temperatur: Das Fahren des Fahrzeugs in sehr kalter oder heißer Umgebung beeinflusst die Reichweite und Leistung.

Geschwindigkeit und Fahrstil: Sanftes, gleichmäßiges Fahren erweitert die Reichweite. Kontinuierliche Beschleunigung, Verzögerung und Manöver verringern die Reichweite erheblich. Die niedrigere Geschwindigkeit verlängert die Reichweite.

Wartung: Fristgerechtes Laden, ordnungsgemäße Wartung und regelmäßige Überprüfung des Reifendrucks (siehe Referenzwert in Abschnitt 10) erhöhen die Reichweite und sorgen für eine konstante Leistung über die Zeit.

Der Akkuladestand beeinflusst die Leistung: Je niedriger der Pegel, desto niedriger die Geschwindigkeit, besonders bei Anstiegen.

9. Lagerung, Wartung und Reinigung

Wenn sich Flecken am Körper des Produkts befinden, wischen Sie sie mit einem feuchten Tuch ab. Wenn die Flecken bestehen, tragen Sie milde Seife auf, bürsten sie mit einer Zahnbürste und wischen Sie sie dann mit einem feuchten Tuch ab. Wenn Kratzer an den Kunststoffteilen sind, verwenden Sie Schleifpapier oder ein anderes Schleifmittel, um diese zu entfernen. Reinigen Sie das Produkt nicht mit Alkohol, Benzin, Kerosin oder anderen korrosiven und flüchtigen chemischen Lösungsmitteln, um ernsthafte Schäden zu vermeiden. Waschen Sie das Produkt nicht mit Strahlen von Hochdruckwasser. Achten Sie beim Reinigen darauf, dass das Produkt ausgeschaltet, das Ladekabel abgeklemmt und der Gummistopfen geschlossen ist, da Wassereindringen zu Elektroschocks oder anderen ernsthaften Problemen führen kann. Wassereintritt in die Batterie kann zu Schäden an der internen Schaltung sowie zu Brand- oder Explosionsgefahr führen. Wenn Sie Zweifel haben, dass Wasser in die Batterie eindringt, stellen Sie die Batterie sofort auf und geben Sie sie zur Inspektion an die Werkstatt oder den Händler zurück.

Wenn das Produkt nicht verwendet wird, lagern Sie es an einem trockenen, kühlen Ort drinnen. Lagern Sie es nicht über längere Zeit draußen oder im Auto. Übermäßiges Sonnenlicht, Überhitzung und übermäßige Kälte beschleunigen die Reifenalterung und beeinträchtigen die Lebensdauer sowohl des Produkts als auch der Batterie. Setzen Sie es weder Regen noch Wasser aus, tauchen Sie es nicht ein und waschen Sie es mit Wasser.

Überprüfen Sie regelmäßig die Festigkeit der verschiedenen verschraubten Elemente, insbesondere der Radachsen, des Klapp- und Transportsystems, der Lenkung, des Bremssystems, des guten Zustands des Rahmens, der Gabeln und der Federung. Muttern und alle anderen selbstanziehenden Befestigungselemente können an Effizienz verlieren, daher ist es notwendig, diese Komponenten regelmäßig zu überprüfen und anzuziehen.

Wie alle mechanischen Bauteile ist auch dieses Produkt Abnutzungserscheinungen und hoher Belastung ausgesetzt. Verschiedene Materialien und Bauteile können auf unterschiedliche Weise auf Verschleiß oder Belastungsermüdung reagieren. Wenn die Lebensdauer eines Bauteils überschritten wird, kann es plötzlich brechen und den Fahrer verletzen. Jeder Riss, Kratzer oder Farbwechsel in stark belasteten Bereichen deutet darauf hin, dass die Lebensdauer des Bauteils erreicht ist und ersetzt werden muss.

Überprüfen Sie den Abnutzungsstatus der Reifen: Es dürfen keine Schnitte, Risse, Fremdkörper, abnormale Ausbuchtungen, fehlende Teile oder andere Schäden vorweisen. Für den Reifendruck beziehen Sie sich auf den Wert an der Seite des Reifens (empfohlener Wert).

Versuchen Sie nicht, das Produkt selbst zu zerlegen oder zu reparieren. Der Austausch aller Fahrzeugkomponenten muss von einem autorisierten technischen Dienstleister durchgeführt werden. Um mehr zu erfahren, kontaktieren Sie Ihren Händler oder besuchen Sie die www.platum.com Website

10. Datenblatt

Allgemeine Informationen	
E-Moto Kids	
Rahmen	Stahl
Aufhängung	Nein
Geschwindigkeit	Stufe 1: 8 km/h – Alter 4–7 Jahre für Anfänger Stufe 2: 12 km/h – Alter 4–7 Jahre für Experten Lv3: 16 km/h – Alter 7 Jahre für Experten Die Geschwindigkeit hängt von der verbleibenden Batterieleistung und der Last ab.
Bremsen	Hintere Trommelbremse
Reifen	Größe: 16" x 2,4 mit Schlauchrohr Druck: 40 PSI / 2,76 BAR
Maximale Last	45 kg
Fahrer	4-7 Jahre – Verwenden Sie das Produkt nur unter erwachsener Aufsicht. Produkt nicht geeignet für Kinder unter 3 Jahren Schutzausrüstung muss getragen werden. Nicht im Verkehr zu verwenden. Überprüfe die Vorschriften in deinem Land
Betriebstemperatur	0°C / 45°C
Ladezeit	etwa 2-3 Stunden
Reichweite**	≤12Km
Elektrisches System	
Motor-Nennleistung	0,15 kW; 150W bürstenlos
Maximale Motorleistung	0,40 kW; 400W
Anzeige	LED
Batterie	24V 5,2Ah 131Wh
Niederspannungsschutz	21V±0,5V
Stromgrenze	16A
Lichter	Nein
Merkmale	Keine App
Maße	
Nettogewicht	14,5 kg
Bruttogewicht	17 kg
Produktabmessungen	1206x560x630mm
Verpackungsmaße	1135x230x490mm

* Beachten Sie stets die Verkehrsordnung und die im Verkehrsland geltenden Vorschriften.

** Kann sich je nach Fahrergewicht, Straßenverhältnissen und Temperatur ändern.

Allgemeine Informationen	
Junior Jet	
Rahmen	Aluminium
Aufhängung	Nein
Geschwindigkeit	Lv1: 12 km/h Die Geschwindigkeit hängt von der verbleibenden Batterieleistung und der Last ab.
Steigung	10%
Bremsen	Heck und Pedal-Handbremse
Reifen	Größe: 6,3" Solid
Maximale Last	50 kg
Fahrer	6+ Jahre – Verwendung des Produkts nur unter Aufsicht eines Erwachsenen. Produkt, das für Kinder unter 6 Jahren nicht geeignet ist Schutzausrüstung muss getragen werden. Nicht im Verkehr zu verwenden. Überprüfe die Vorschriften in deinem Land
Betriebstemperatur	0°C / 45°C
Ladezeit	etwa 4-6 Stunden
Reichweite**	≤8Km
Elektrisches System	
Motor-Nennleistung	0,095 kW; 95W bürstenlos, 3,5 Nm
Maximale Motorleistung	0,13 kW; 130W
Anzeige	LED
Batterie	21,6V 2,6Ah 56,16Wh
Niederspannungsschutz	Ja
Stromgrenze	10A
Lichter	Front- und Seiten-LEDs
Merkmale	Keine App
Maße	
Nettogewicht	6,3 kg
Bruttogewicht	8 kg
Offene Produktdimensionen	790x385x935mm
Verpackungsmaße	815x155x340mm

* Beachten Sie stets die Verkehrsordnung und die im Verkehrsland geltenden Vorschriften.

** Kann sich je nach Fahrergewicht, Straßenverhältnissen und Temperatur ändern.

Allgemeine Informationen	
Speed Kart	
Rahmen	Polypropylen
Aufhängung	Nein
Geschwindigkeit	5 km/h
Bremsen	Nein
Reifen	Polypropylen
Maximale Last	30 kg
Fahrer	3-5 Jahre – Verwenden Sie das Produkt nur unter Aufsicht von Erwachsenen. Produkt nicht geeignet für Kinder unter 3 Jahren Schutzausrüstung muss getragen werden. Nicht im Verkehr zu verwenden. Überprüfe die Vorschriften in deinem Land
Betriebstemperatur	0°C / 45°C
Ladezeit	Ungefähr 4-6 Stunden
Reichweite**	≤2Km
Elektrisches System	
Motor-Nennleistung	0,024 kW; 24W gebürstet
Maximale Motorleistung	0,03 KW; 30W
Anzeige	Nein
Batterie	6V – 4,5Ah
Niederspannungsschutz	Nein
Stromgrenze	Ja
Lichter	LED
Merkmale	Nein
Maße	
Nettogewicht	6,5 kg
Bruttogewicht	7,5 kg
Offene Produktdimensionen	890x560x560mm
Verpackungsmaße	870x320x210mm

* Beachten Sie stets die Verkehrsordnung und die im Verkehrsland geltenden Vorschriften.

** Kann sich je nach Fahrergewicht, Straßenverhältnissen und Temperatur ändern.

Allgemeine Informationen	
Hyper Kid	
Rahmen	Polypropylen
Aufhängung	Nein
Geschwindigkeit	5 km/h
Bremsen	Nein
Reifen	Polypropylen
Maximale Last	30 kg
Fahrer	3-5 Jahre – Verwenden Sie das Produkt nur unter Aufsicht von Erwachsenen. Produkt nicht geeignet für Kinder unter 3 Jahren Schutzausrüstung muss getragen werden. Nicht im Verkehr zu verwenden. Überprüfe die Vorschriften in deinem Land
Betriebstemperatur	0°C / 45°C
Ladezeit	Ungefähr 4-6 Stunden
Reichweite**	≤2Km
Elektrisches System	
Motor-Nennleistung	0,018 kW; 18W gebürstet
Maximale Motorleistung	0,03 KW; 30W
Anzeige	Nein
Batterie	6V – 4,5Ah
Niederspannungsschutz	Nein
Stromgrenze	Ja
Lichter	LED
Merkmale	Nein
Maße	
Nettogewicht	13 kg
Bruttogewicht	15 kg
Offene Produktdimensionen	1050x490x590mm
Verpackungsmaße	820x26x430mm

* Beachten Sie stets die Verkehrsordnung und die im Verkehrsland geltenden Vorschriften.

** Kann sich je nach Fahrergewicht, Straßenverhältnissen und Temperatur ändern.

11. Fehlerbehebung

Problem	Ursache	Lösung
Der Motor überhitzt	Betriebstemperatur Übermäßig Motorschaden	Fass es nicht an und lass es abkühlen. mindestens 30 Minuten vor dem Neustart des Systems Technische Unterstützung anfordern
Das Antriebsrad dreht sich nicht	Bremssensorfehler Der Motor steckt fest	Ein fehlerhafter Bremsensor kann dazu führen, dass das Fahrzeug unbeabsichtigt zum Stillstand kommt. Überprüfen und reinigen Sie bei Bedarf den Bremshebelschlitz mit einer Bürste. Wenn das Problem weiterhin besteht, suchen Sie technische Unterstützung. Technische Unterstützung anfordern
Der Motor geht ab, während er läuft	Motorüberhitzung	Halte das Fahrzeug an und warte, bis es mindestens 30 Minuten abgekühlt ist. Technische Unterstützung anfordern
Nach dem Laden lässt sich das Produkt nach ein paar Kilometern weder ein- noch ausschalten.	Beschädigte Batterie	Technische Unterstützung anfordern
Der Akku lädt weder noch das Produkt schaltet sich nicht ein	Elektrisches Problem Beschädigter Ladegerät	Technische Unterstützung anfordern Ladegerät ersetzen und technische Unterstützung anfordern.
	Kabel und Drähte	Auch das innere Lockern von Kabeln und Drähten könnte eine Ursache dafür sein Problem. Kontaktieren Sie Ihren örtlichen Händler, um das Problem zu lösen.

12. Verantwortlichkeiten und allgemeine Garantiebedingungen

Der Käufer übernimmt alle Risiken, die mit dem Nichttragen eines Helms und anderer Schutzausrüstung zusammenhängen. Der Käufer ist verpflichtet, die geltenden örtlichen Vorschriften bezüglich folgender Vorschriften einzuhalten:

1. Das Mindestalter für den Fahrer,
2. Einschränkungen hinsichtlich der Art der Fahrer, die das Produkt nutzen dürfen
3. Alle anderen regulatorischen Aspekte

Der Käufer ist außerdem verpflichtet, das Produkt sauber und in einem perfekten Zustand der Effizienz und Wartung zu halten, die Sicherheitskontrollen sorgfältig durchzuführen, für die er in den vorherigen Abschnitten beschrieben verantwortlich ist, das Produkt in keiner Weise zu manipulieren und alle Wartungsdokumente aufzubewahren.

Das Unternehmen haftet nicht für verursachte Schäden und in keiner Weise für Schäden an Eigentum oder Personen in den folgenden Fällen:

- Das Produkt wird gemäß der Bedienungsanleitung falsch oder falsch verwendet;
- Das Produkt wird nach dem Kauf in allen oder einigen seiner Komponenten verändert oder manipuliert.

Im Falle einer Fehlfunktion des Produkts aufgrund von Ursachen, die nicht auf falsches Fahrverhalten zurückzuführen sind, und falls Sie die allgemeinen Garantiebedingungen einsehen möchten, wenden Sie sich bitte an Ihren Händler oder besuchen Sie die Website www.platum.com

Etwas Ausfälle oder Fehlfunktionen, die durch unbeabsichtigte Ereignisse und/oder auf die Haftung des Käufers oder durch die Verwendung des Produkts zurückzuführen sind und nicht mit der vorgesehenen Verwendung und/oder den technischen Dokumentationen des Produkts übereinstimmen oder durch das Versäumnis, die mechanischen Teile zu justieren, sind stets vom Anwendungsbereich der Product Legal Warranty ausgeschlossen. natürliche Abnutzung von Materialien, die durch Montagefehler, mangelnde Wartung und/oder Verwendung derselben, die nicht den Anweisungen entsprechen, abgenutzt oder verursacht werden können.

Folgende gelten beispielsweise als von der gesetzlichen Garantie für die Produkte ausgeschlossen:

- Schäden durch Aufprall, unfallartige Stürze oder Kollisionen, Einstiche;
- Schäden durch Gebrauch, Exposition oder Lagerung in einer ungeeigneten Umgebung (z. B. Regen- und/oder Schlammanwesenheit, Feuchtigkeit oder übermäßige Hitze, Kontakt mit Sand oder anderen Substanzen)
- Schäden durch das Versäumnis, sich aufgrund von Straßenbau und/oder Wartung mechanischer Teile, mechanischer Scheibenbremsen, Lenker, Reifen usw. einzustellen; die falsche Installation und/oder falsche Montage von Teilen und/oder Komponenten
- der natürliche Verschleiß von tragbaren Materialien: mechanische Scheibenbremsen (z. B. Beläge, Bremsschieber, Scheiben, Kabel), Reifen, Fußstützen, Dichtungen, Lager, LED-Lichter und Glühbirnen, Ständer, Griffe, Schutzbleiber, Gummiteile (Fußbrett), Kabelverbinder, Masken und Aufkleber usw.;
- unsachgemäße Wartung und/oder Missbrauch der Batterie des Produkts;
- Manipulation und/oder Erzwingung von Produktteilen;
- falsche oder unzureichende Wartung oder Modifikation des Produkts;
- unsachgemäße Nutzung des Produkts (z. B. Überlastung, Nutzung bei Wettbewerben und/oder für gewerbliche Miet- oder Vermietungsaktivitäten);
- Wartung, Reparaturen und/oder technische Eingriffe am Produkt, die von nicht autorisierten Dritten durchgeführt werden;
- Schäden an den Produkten, die durch den Transport entstehen, wenn sie vom Käufer ausgeführt werden;
- Schäden und/oder Defekte, die durch die Verwendung von nicht originalen Ersatzteilen entstehen.

Bitte beachten Sie die aktuellste Version der Garantiebedingungen, die verfügbar sind unter: www.platum.com

13. Entsorgungsinformationen

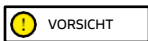

Behandlung des elektrischen oder elektronischen Geräts am Ende seiner Lebensdauer (gilt in allen Ländern der Europäischen Union und in anderen europäischen Systemen mit separatem Sammelsystem)



Dieses Symbol auf dem Produkt oder der Verpackung zeigt an, dass das Produkt nicht als normaler Haushaltsmüll betrachtet werden sollte, sondern stattdessen an einen geeigneten Sammelpunkt für das Recycling von elektrischen und elektronischen Geräten (WEEE) übergeben werden sollte.

Indem Sie sicherstellen, dass dieses Produkt korrekt entsorgt wird, helfen Sie, potenzielle negative Folgen für Umwelt und Gesundheit zu vermeiden, die sonst durch unzureichende Entsorgung entstehen könnten. Das Recycling von Materialien hilft, natürliche Ressourcen zu schonen.

Für detailliertere Informationen zum Recycling und zur Entsorgung dieses Produkts wenden Sie sich bitte an Ihren örtlichen Abfallentsorgungsdienst oder an den Verkaufspunkt, an dem Sie es gekauft haben.

In jedem Fall muss die Entsorgung gemäß den geltenden Vorschriften im Kaufland erfolgen.

Insbesondere sind Verbraucher verpflichtet, WEEE nicht als kommunale Abfälle zu entsorgen, sondern müssen an der separaten Abfuhr dieser Art von Abfall über zwei Verteilungsmethoden teilnehmen:

- An kommunalen Sammelzentren (auch bekannt als Eco-Pitches, Abgabeplätze), direkt oder über die kommunalen Sammeldienste, wo diese verfügbar sind;
- An den Verkaufsstellen neuer elektrischer und elektronischer Geräte.

Hier kann sehr kleine WEEE (mit der längsten Seite unter 25 cm) kostenlos geliefert werden, während größere WEEE im 1-gegen-1-Modus geliefert werden kann, d. h. indem das alte Produkt beim Kauf eines neuen mit denselben Funktionen geliefert wird.

Zusätzlich ist der 1-gegen-1-Modus beim Kauf eines neuen EEE für den Verbraucher immer garantiert, unabhängig von der Größe des WEEE.

Im Falle der illegalen Entsorgung elektrischer oder elektronischer Geräte können die geltenden Strafen zum Umweltschutz verhängt werden (italienische Gesetzgebung, es ist notwendig, die geltenden Vorschriften im Nutzungs- bzw. Entsorgungsland des Fahrzeugs zu überprüfen).

Wenn WEEE Batterien oder Akkumulatoren enthält, müssen diese entfernt und einer separaten Sammlung unterzogen werden.

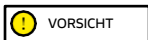

Behandlung gebrauchter Batterien (gilt in allen Ländern der Europäischen Union und in anderen europäischen Systemen mit separatem Sammelsystem)

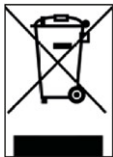

Dieses Symbol auf dem Produkt oder der Verpackung zeigt an, dass die Batterie nicht als normaler Haushaltsmüll gelten sollte. Bei einigen Batterietypen kann dieses Symbol zusammen mit einem chemischen Symbol verwendet werden.

Die chemischen Symbole Quecksilber (Hg) oder Blei (Pb) werden hinzugefügt, wenn die Batterie mehr als 0,0005 % Quecksilber oder 0,004 % Blei enthält.

Indem Sie sicherstellen, dass Batteriezellen korrekt entsorgt werden, helfen Sie, potenzielle negative Folgen für Umwelt und Gesundheit zu vermeiden, die sonst durch unzureichende Entsorgung entstehen könnten. Das Recycling von Materialien hilft, natürliche Ressourcen zu schonen. Bei Produkten, die aus Sicherheits-, Leistungs- oder Datenschutzgründen eine feste Verbindung zu einer internen Batterie erfordern, darf die Batterie nur durch qualifiziertes Servicepersonal ersetzt werden.

Liefern Sie das Produkt am Ende seiner Lebensdauer an Sammelstellen, die für die Entsorgung elektrischer und elektronischer Geräte geeignet sind: Dies stellt sicher, dass auch die im Inneren befindliche Batterie korrekt behandelt wird.

Für detailliertere Informationen zur Entsorgung der gebrauchten Batterie oder des Produkts können Sie Ihre örtliche Abfallentsorgungsstelle oder den Verkaufsort kontaktieren, an dem Sie es gekauft haben.

In jedem Fall muss die Entsorgung gemäß den geltenden Vorschriften im Kaufland erfolgen.

Deze handleiding is geldig voor de volgende producten:

E-Moto Kids

Junior Jet

Hyper Kid

Speed Kart

Gebruikershandleiding

DU-KIDS-250002 Rev.00

Instructies vertaald uit het origineel Italiaans

Bedankt dat je dit product hebt gekozen.

Voor informatie, technische ondersteuning, hulp en het raadplegen van de algemene voorwaarden van

Garantie Neem contact op met je dealer of bezoek de website van

www.platum.com

Inhoudsopgave

1. Veiligheidsinstructies
2. Inhoud van het pakket & Assemblage
3. Productoverzicht
4. De batterij opladen
5. Commando-informatie / Bedieningspaneel
6. Snelstartgids
7. Remmen afstellen
8. Reikwijdte en prestaties
9. Opslag, onderhoud en reiniging
10. Datasheet
11. Probleemoplossing
12. Verantwoordelijkheden en algemene garantievoorwaarden
13. Informatie over verwijdering

1. Veiligheidsinstructies



BELANGRIJK! Lees en volg de volgende instructies zorgvuldig voordat je het product gebruikt. Bewaar deze handleiding voor toekomstige referentie of voor nieuwe gebruikers.

Neem de tijd om de basis van de praktijk te leren om ernstige incidenten in de eerste maanden te voorkomen. Neem contact op met je dealer voor ondersteuning over hoe je het product correct kunt gebruiken of om doorverwezen te worden naar een geschikte trainingsorganisatie.

Het bedrijf wijst elke directe of indirecte aansprakelijkheid uit die voortvloeit uit misbruik van het product, het niet naleven van zowel de wegvoorschriften als de instructies in deze handleiding, ongevallen en geschillen veroorzaakt door niet-naleving van regelgeving en illegale handelingen.

Dit product is bedoeld voor recreatieve doeleinden, het mag door slechts één persoon worden gebruikt en niet voor passagiersvervoer, daarom mag het niet door meer dan één persoon tegelijk worden gebruikt.

Dit product moet worden gebruikt in privé- en beschermde gebieden. Ze mogen niet worden gebruikt op openbare plaatsen zoals openbare wegen, openbare paden of trottoirs.

Verander het doel van het gebruik van het product op geen enkele manier; dit product is een speelgoed en is niet geschikt voor stunts, wedstrijden, het dragen van voorwerpen, het slepen van andere producten/voorwerpen of aanhangsels.

De E-Moto Kids moeten met voorzichtigheid worden gebruikt, altijd met respect voor de regels in deze handleiding en opgelegd door de verkeersregels van het land waar je verkeer hebt, om gevaren te vermijden en zo goed mogelijk voor jezelf en anderen te zorgen.

ALGEMENE WAARSCHUWINGEN:

Product NIET bedoeld voor kinderen jonger dan 6 jaar (72 maanden)

Gevaar van het inslikken van kleine componenten.

Gebruik van het product alleen onder directe supervisie en toezicht van een volwassene.

Goedgekeurde beschermingsmiddelen (helm, handschoenen, kniebeschermers, elleboogbeschermers, enz.) moeten gedragen worden. Gebruik het niet in het verkeer.

Gebruik het product met de grootste voorzichtigheid.

Bijzondere vaardigheid van de gebruiker is vereist om vallen en botsingen te voorkomen, met daaruit voortvloeiende schade en letsel voor de gebruiker en derden.

Controleer altijd de algehele staat van het product vóór gebruik (bandenspanning, remstatus, schroefaandraaiing, ingestelde maximumsnelheid, enz.).

Gebruik het niet onder de volgende omstandigheden: drukke wegen of wanneer er voertuigen onderweg zijn, stappen op hellingen, op of nabij trappen, nachtelijke of slechte zichtomstandigheden, regenachtig weer of andere potentieel gevaarlijke omgevingen.

De Junior Jet moet met voorzichtigheid worden gebruikt, altijd met respect voor de regels in deze handleiding en opgelegd door de verkeersregels van het land waar je verkeer bent, om gevaren te vermijden en de grootste zorg voor jezelf en anderen te nemen.

ALGEMENE WAARSCHUWINGEN:

Product NIET bedoeld voor kinderen jonger dan 6 jaar (72 maanden)

Gevaar van het inslikken van kleine componenten.

Gebruik van het product alleen onder directe supervisie en toezicht van een volwassene.

Goedgekeurde beschermingsmiddelen (helm, handschoenen, kniebeschermers, elleboogbeschermers, enz.) moeten gedragen worden. Gebruik het niet in het verkeer.

Gebruik het product met de grootste voorzichtigheid.

Bijzondere vaardigheid van de gebruiker is vereist om vallen en botsingen te voorkomen, met daaruit voortvloeiende schade en letsel voor de gebruiker en derden.

Controleer altijd de algehele staat van het product vóór gebruik (bandenspanning, remstatus, schroefaandraaiing, ingestelde maximumsnelheid, enz.).

Gebruik het niet onder de volgende omstandigheden: drukke wegen of wanneer er voertuigen onderweg zijn, stappen op hellingen, op of nabij trappen, nachtelijke of slechte zichtomstandigheden, regenachtig weer of andere potentieel gevaarlijke omgevingen.

De Speed Kart moet met voorzichtigheid worden gebruikt, altijd met respect voor de regels in deze handleiding en opgelegd door de verkeersregels van het land waar het verkeer is, om gevaren te vermijden en de grootste zorg voor jezelf en anderen te nemen.

ALGEMENE WAARSCHUWINGEN:

Product NIET bedoeld voor kinderen jonger dan 3 jaar (36 maanden) Gevaar van het inslikken van kleine componenten. Gebruik van het product alleen onder directe supervisie en toezicht van een volwassene.

Bijzondere vaardigheid van de gebruiker is vereist om vallen en botsingen te voorkomen, met daaruit voortvloeiende schade en letsel voor de gebruiker en derden.

Controleer altijd de algehele staat van het product vóór gebruik (bandenspanning, remstatus, schroefaandraaiing, ingestelde maximumsnelheid, enz.).

Gebruik het niet onder de volgende omstandigheden: drukke wegen of wanneer er voertuigen onderweg zijn, stappen op hellingen, op of nabij trappen, nachtelijke of slechte zichtomstandigheden, regenachtig weer of andere potentieel gevaarlijke omgevingen.

De Hyper Kid moet met voorzichtigheid worden gebruikt, altijd met respect voor de regels in deze handleiding en opgelegd door de verkeersregels van het land waar je verkeer hebt, om gevaren te vermijden en zo goed mogelijk voor jezelf en anderen te zorgen.

ALGEMENE WAARSCHUWINGEN:

Product NIET bedoeld voor kinderen jonger dan 3 jaar (36 maanden) Gevaar van het inslikken van kleine componenten.

Gebruik van het product alleen onder directe supervisie en toezicht van een volwassene.

Bijzondere vaardigheid van de gebruiker is vereist om vallen en botsingen te voorkomen, met daaruit voortvloeiende schade en letsel voor de gebruiker en derden.

Controleer altijd de algehele staat van het product vóór gebruik (bandenspanning, remstatus, schroefaandraaiing, ingestelde maximumsnelheid, enz.).

Gebruik het niet onder de volgende omstandigheden: drukke wegen of wanneer er voertuigen onderweg zijn, stappen op hellingen, op of nabij trappen, nachtelijke of slechte zichtomstandigheden, regenachtig weer of andere potentieel gevaarlijke omgevingen.



Rijvereisten:

Model	E-Moto Kids	E-Moto Kids	Junior Jet	Speed Kart	Hyper Kid
Productcode	DU-BI-220004	-	DU-MO-250004	DU-KA-250001	DU-BI-250001
Productcode met elektronische deurbel (niet geïntegreerd)	-	DU-BI-230001	-		
MIN Gewicht (Kg)	20	20	20	10	10
MAXGEWICHT (Kg)	45	45	45	25	25
MIN Leeftijd *	4	4	6	3	3
MAX Leeftijd *	6	6	16	5	5
Hoogte (cm) MIN	80	80	80	70	70
Hoogte (cm) MAX	120	120	120	100	100

* Controleer en volg vóór gebruik van het product de lokale regelgeving die geldt met betrekking tot de minimumleeftijd die voor de bestuurder is toegestaan, de beperkingen op het type bestuurders die het product mogen gebruiken en het gebruik van dit type product zelf.

Het geluidsdruk (geluid) van A-gewogen geluid bij het oor van de bestuurder is minder dan 70 dB(A).

Grafische vorm van de veiligheidsinstructies

De volgende grafische waarschuwingssymbolen worden gebruikt om de veiligheidsmeldingen in deze handleiding te identificeren. Ze hebben als functie de aandacht van de lezer/gebruiker te trekken met als doel een correct en veilig gebruik van



het product.

Let goed op

Licht de regels uit om schade aan het product en/of het voorkomen van gevaarlijke situaties te voorkomen.



Restrisico's

Het benadrukt de aanwezigheid van gevaren die restgevaaren veroorzaken waarvan de gebruiker zich bewust moet zijn om letsel of materiële schade te voorkomen.

Algemene waarschuwingen



Het is belangrijk om te onthouden dat wanneer u zich op een openbare plek of op de weg bevindt, u niet immuun bent voor letsel veroorzaakt door overtredingen of onpaste handelingen tegenover andere voertuigen, obstakels of mensen. Onjuist gebruik van het product of het niet volgen van de instructies in deze handleiding kan ernstige schade veroorzaken.

Dit product is een elektrisch voertuig. Hoe sneller je rijdt, hoe langer de remweg. Noodremmen op gladde, modderige, natte of ijzige wegen kan ervoor zorgen dat de wielen gaan spinnen en je je evenwicht verliest. De juiste snelheid en veiligheidsafstand tot andere voertuigen of voetgangers moeten worden gehandhaafd. Wees extra voorzichtig tijdens het rijden op onbekende wegen. Open de standaard niet tijdens het gebruik van het product, want dan risico op ernstig persoonlijk letsel en schade aan het product.

**OPGELET**

Op natte wegen neemt de remweg toe en neemt de grip aanzienlijk af vergeleken met droge wegen! Rij voorzichtiger, houd afstand!

Voor je eigen veiligheid draag altijd: helm, kniebeschermers en elleboogbeschermers om jezelf te beschermen tegen vallen en verwondingen tijdens het rijden op het product. Laat de bestuurder bij het uitlenen van het product veiligheidsuitrusting dragen en uitleggen hoe het voertuig moet worden gebruikt. Om letsel te voorkomen, leen het product niet uit aan mensen die niet weten hoe ze het moeten gebruiken. Draag altijd schoenen voordat je het product gebruikt.

Kinderen mogen geen schoonmaak- en/of onderhoudswerkzaamheden uitvoeren.

**OPGELET**

Elektronische deurbel:

- Het wordt aanbevolen om de deurbel op de laagste intensiteit te gebruiken.
- Gebruik de deurbel niet op korte afstand.

Instructies en waarschuwingen over rijgedrag

Voorwaarden	Geschikt/Beoogd Gebruik	Onjuist gebruik
Coueurs	Eén	Meerdere mensen of dieren
Veiligheidsuitrusting	Helm, kniebeschermers, elleboogbeschermers, reflecterend vest (voor Junior Jet en Moto Kids producten)	Geen apparatuur
Controleer het voordat je rijdt	Controleer voor elk gebruik de remmen en hun efficiëntie, controleer de bandenspanning als deze opblaasbaar is (zie de zijkant van de band om de waarde te zien aanbevolen), wielslijtage, gasklep en acculaadstatus.	Controleer het product nooit eerder van de gids
	Als u ongewoon geluid of afwijkingen opmerkt, gebruik het product dan niet en neem contact op met uw dealer of de geautoriseerde technische assistentiedienst	Gebruik het product wanneer dat er is Geluid en anomalieën
Lopen, het product pushen	Niet sneller gaan	Geef het gas gas
	Duwen tijdens het lopen op oversteekplaatsen voetganger	Het voertuig over voetgangersoversteekplaatsen rijden
	In overbevolkte gebieden	Rijden in overbevolkte gebieden
Wanneer stilstaande	De persoon die op dit product rijdt, moet gemakkelijk beide voeten op de grond kunnen zetten terwijl hij het stuur op de juiste hoogte vasthoudt	Het product niet stil en in balans kunnen houden. Zit op het product tijdens het rijden of vanaf Bedrijf

Voorwaarden	Geschiedt/Beoogd Gebruik	Onjuist gebruik
Rijd onder normale omstandigheden	Geen voorwerpen die aan het stuur hangen	Objecten die aan het stuur hangen veroorzaken instabiliteit en kunnen in de weg zitten tijdens manoeuvres
	Rijd met beide handen op het stuur.	Eenhandig of handsfree rijden
	Gebruik geen apparaten zoals telefoons, smartwatches, muziekspelers of oordopjes	Gebruik apparaten zoals telefoons, smartwatches, muziekspelers en in-ear koptelefoons
	Sla met beide voeten over de voetsteunen naar binnen Een handige en veilige manier	Rijd met één of meer voeten buiten van de zijreden
	Rijden met helm en uitrusting beschermend	Rijden zonder helm en Beschermingsmiddelen
	Rijden onder toezicht van volwassenen, niet in het verkeer	Rijden op snelwegen, langeafstandswegen Rijden op drukke wegen Rijden op trottoirs Rijden in drukke gebieden Rijden op zeer ruwe wegen Rijd langs ravijnen, steile hellingen, havens, zee, meren en rivieren
	Voldoen aan lokale regelgeving en de Wegcode	Niet voldoen aan de regelgeving en de Verkeerscode
	Kijk altijd vooruit en let op alle nabijgelegen obstakels, voertuigen en voetgangers	Leid jezelf af tijdens het rijden
	Verander van richting terwijl je ervoor zorgt dat je gezien wordt, en matig je snelheid	Plotseling van richting veranderen bij hoge snelheid zonder zeker te zijn dat je gezien wordt
	Verwacht in ieder geval het traject en matig de snelheid volgens de verkeersvoorschriften en de meest kwetsbaren	Remmen en bochten tegelijk maken het voertuig instabiel
	Gebruik altijd de richtingaanwijzers als Op het product inbegrepen	Gebruik geen richtingaanwijzers
Vertraag als er voetgangers aanwezig zijn	Versnel of houd een constante snelheid aan wanneer voetgangers aanwezig zijn	
Oneffen wegcondities: kunstmatige drempels/stappen/ruw wegdek	Rijden met matige snelheid	Rijden met hoge snelheid
	Buig je knieën licht voor betere schokabsorptie bij het oversteken van een oneffen ondergrond.	Over hobbels en hobbels rijden, trappen afgaan, over obstakels springen, trottoirs beklimmen, stijf rijden.
Gedrag: Bij het nemen van bochten, bergafwaarts, in aanwezigheid van obstakels, voertuigen en voetgangers in	Houd een veilige afstand	Het niet respecteren van de veiligheidsafstand
	Stop met te hard rijden/remmen en vertragen	Versnel
	Rijd op matige snelheid en rem Veilig	Rijden met hoge snelheid, remmen Plotseling

de buurt	Let op havens en andere Obstatels op hoogte	Onder obstakels door op hoogte passeren
----------	---	---

Voorwaarden	Geschikt/Beoogd Gebruik	Onjuist gebruik
Zichtomstandigheden	Rijd alleen als er voldoende licht is om veilig te rijden.	Rijden onder ongunstige lichtomstandigheden met de lichten uit en zonder het gebruik van een reflecterend vest of beugels.
Weersomstandigheden	Rijden onder optimale weersomstandigheden (geen regen)	Rijden onder ongunstige omstandigheden: in de regen, als het sneeuwt, in aanwezigheid van ijs of modder op de weg, sterke wind bij mist.
Parkeren	In speciale gebieden zonder de verkeerscirculatie van voertuigen en voetgangers te belemmeren	Overall, wat het verkeer belemmert van voertuigen en voetgangers
	Op gladde oppervlakken zorgt stabiliteit	Op ongelijke ondergrond en zonder stabiliteit te waarborgen
	Zet het product uit en gebruik altijd een antidiefstalapparaat. Gebruik de meegeleverde standaard	Het product aan, onbeheerd laten staan zonder diefstalbeveiliging
Beoefen extreme sporten/acrobatiek	NEE	JA Rijd langs ravijnen, steile hellingen, havens, zee, meren en rivieren Over plassen rijden Racen met andere voertuigen
Stel het product bloot aan sterke effecten	NEE	JA Dingen of mensen omgooien, van trappen of van boven gooien

Wat te doen na een val met Moto Kids en Junior Jet:

Controleer of de gashendel goed werkt. Om dit te doen, versnel en vertraag je meerdere keren.

Controleer altijd of de remmen goed werken. Om dit te doen, stap je van het product af, duw je het naar voren en rem je om te zorgen dat het op de commando's reageert.





Controleer of alle voertuigonderdelen op hun plaats zitten en stevig vastzitten.





Controleer de slijtage en druk van de banden (zie de zijkant van de band voor de aanbevolen waarde). Controleer de remmen en kabels op slijtage.

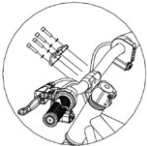

De remmen kunnen heet worden tijdens gebruik. Niet aanraken na gebruik.

2. Inhoud van het pakket & Assemblage

Model	Referentieafbeelding	In de doos	Indicaties
E-Moto Kids		<ul style="list-style-type: none"> - N.1 stuurplaat - N.4 stuurplaatschroeven - N.2 Perrons - N.4 plastic afdekkingen - N.3 Inbussleutel - N.2 Open-end moersleutel - N.4 voetsteunbevestigingsschroeven - N.2 Omhulsel Bevestigingsschroeven - N.1 acculader - n.1 elektronische deurbel (alleen DU-BI-230001) 	<p>1. Voorwielinstallatie:</p>  <p>Snelontgrendelingshendel</p> <p>Plaats het wiel op de voorvork in de richting van de pijl. Na het monteren van het voorwiel draai je de snelontgrendelingshendel net genoeg met de klok mee en vouw je hem dan naar binnen om hem te vergrendelen.</p> <p>2. Stuur Installatie:</p>  <p>Zoals te zien in de afbeelding, gebruik de inbussleutel om de stuurplaat met de vier schroeven en de en let op het aandraaimoment van 9Nm.</p> <p>3. Installatie van voetplaten:</p>  <p>Breng de voetsteun met de meegeleverde standaard naar de linkerkant door deze te matchen met de respectievelijke gaten in het frame, steek de twee schroeven in en draai ze vast (zie afbeelding).</p>

Model	Referentieafbeelding	In de doos	Indicaties
E-Moto Kids			 <p>Breng het voetbord dicht bij de tegenoverliggende kant door het te matchen met de respectievelijke gaten in het frame, steek de twee schroeven in en draai ze vast (zie afbeelding).</p> <p>4. Het plaatsen van de afdekkingen Kunststoffen:</p>   <p>Nader en plaats de zwarte zijdeksels, waarbij je de zwarte zijdeksels respecteert De juiste richting (zie afbeelding), steek de schroef in en draai hem net genoeg vast.</p>  <p>Breng de rode ringkap dichterbij en plaats hem door hem te matchen met de kader (zie afbeelding). Herhaal aan de andere kant.</p>

Elektronische deurbel (niet geïntegreerd – alleen DU-BI-230001)

Overzicht:

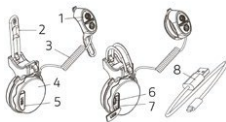

1. Besturingscommando's
2. Bevestigingsriem
3. Hoofdkabel
4. Elektronische deurbel
5. Waterdichte USB-connector
6. Micro USB-oplaadaansluiting
7. Laadindicator
8. Oplaadkabel

Laadindicaties:



1. Zorg ervoor dat je de claxon volledig hebt geladen voordat je hem voor het eerst gebruikt.
2. Open de waterdichte kap van de USB-poort en verbind de oplaadkabel met de micro USB-poort.
3. Verbind het andere uiteinde van de oplaadkabel met de oplaadvoeding.

! OPGELET

- Tijdens het opladen brandt het rode lampje.
- Wanneer het opladen voltooid is, wordt het lampje groen.
- De oplaadtijd is 1,2 uur.
- Na het volledig opladen trek je de opladerkabel los en zorg je dat je de USB-connector afdekt.

Installatie:

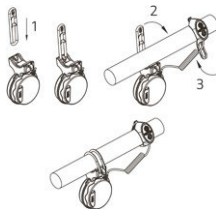

1. Plaats het hoofdlichaam van de hoorn op het stuur in de gewenste positie en zet het stevig vast met de siliconen gesp.
2. Kies de juiste afstand en bevestig de controller aan het stuur.

! OPGELET

- Gebruik de siliconen gesp met de juiste drukkingsluiting die past bij de maat van het stuur.
- Zorg ervoor dat je de juiste spanning op het stuur selecteert om de controller vast te zetten.

Hoe te gebruiken:

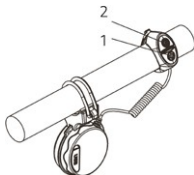

1. Hoorn: Druk één of meerdere keren op de knop.

De knop (1) is voor de hoorn en de knop (2) is voor het aanpassen van het volume in drie verschillende intensiteiten.

! OPGELET





- Lang indrukken van de hoornknop activeert het continue geluid niet, je moet snel drukken om het één keer te laten klinken.







Onderhoud:







- Gebruik geen scherpe voorwerpen om op de knoppen van de controller te drukken om schade aan de siliconen beschermer te voorkomen.
- Het product heeft enige waterbestendigheid, maar dompel het niet volledig onder.
- Zorg er tijdens het opladen voor dat de waterdichte connector goed is uitgelijnd met het hoofdoppervlak van de hoorn.









- Gebruik het product niet binnenshuis of in afgesloten ruimtes.
- Houd het product uit de buurt van warmtebronnen en voorwerpen bij hoge temperaturen.









Model	Referentieafbeelding	In de doos	Indicaties
Junior Jet		<ul style="list-style-type: none"> - n.1 Inbussleutel - N.1 acculader - N.2 knoppen 	<p>Stuur Stang Installatie:</p>  <p>1. Steek de stuurstang in en zorg ervoor dat de schroefdraadkern aan de basis van de stang wordt uitgelijnd. Maak indien nodig de put los door hem tegen de klok in te draaien.</p>  <p>2. Als de schroeven nog niet zijn gemonteerd, steek ze dan in de bijbehorende gaten en draai ze stevig vast. Draai vervolgens ook de schroefdraad van de zeskantkop vastdraai.</p>  <p>3. Vergrendel het vouwsysteem door de knop vast te draaien en ervoor te zorgen dat de metalen sluiting (de veiligheid) correct is uitgelijnd tussen de basis en de as, zodat de kolom niet vouwt</p>  <p>4. Steek de twee knoppen in en draai de juiste schroeven aan, waarbij je ze goed uitlijnt correct naar de onderste gaten van het stuur, voorbereid voor hun bevestiging.</p>

Model	Referentieafbeelding	In de doos	Indicaties
Speed Kart		<ul style="list-style-type: none"> - N.1 acculader - N.2 schroeven - N.1 Kinderzitje - N.4 Wielen - N.4 ringen en moeren - N.1 Spacer - N.1 aandrijfwielfstandhouder 	 <p>Til het stuurwiel naar voren om het in de gebruiksmodus te openen.</p>  <p>Plaats de zitting op de beweegbare plaat door de schroefgaten te centreren.</p>  <p>Steek de schroeven van onderaf in en draai ze vast zonder te veel te trekken.</p>  <p>Schroef de centrale schroef in het onderdeel los en open de deur, waarbij je zeker weet dat de contactknop UIT staat.</p>  <p>Schuif de witte elektrische contactdop van de accu af.</p>

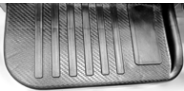
Model	Referentieafbeelding	In de doos	Indicaties
Speed Kart			 <p data-bbox="733 234 982 292">Verbind de accuconnector met de accu en sluit de kap door de schroef aan te draaien.</p>  <p data-bbox="733 486 982 569">Plaats de voorwielen op de as, plaats de ring en moer en draai met de moersleutel vast zonder jezelf te overbelasten.</p>  <p data-bbox="733 758 982 816">Voordat je het linker achterwiel plaatst en aandraait, plaats je de witte afstandhouder op de as.</p>  <p data-bbox="733 995 982 1078">Voordat je het rechterachterwiel plaatst en aandraait, plaats je de zwarte afstandhouder zodat deze aangrijpt op het witte kettingblad.</p>  <p data-bbox="733 1272 982 1384">Trek de hendel onder de middenplaat en laat het stuur zakken om de kart te sluiten. Controleer dat altijd als je het niet gebruikt. De aan/uit-knop is altijd aan UIT.</p>

Model	Referentieafbeelding	In de doos	Indicaties
Hyper Kid		<p>WIELEN</p> <p>- n. 2 wielen</p>  <p>- N.2 bouten met ringen</p>  <p>- n. 2 naafdeksels</p>  <p>- n.1 wielas met Ringen</p> 	<p>WIELASSEMBLAGE</p>  <p>Draai de driewieler ondersteboven, verwijder de beugel onder het product en maak de as van de wielen los van de twee metalen klemmen</p>  <p>Steek de as van de wielen in de achternaaf en plaats de wielen op de as</p>  <p>Plaats de ringen en vergrendel de twee wielen met twee bouten zonder te hard aan te draaien</p>  <p>Positioneren en passen de twee naafkappen</p>

Model	Referentieafbeelding	In de doos	Indicaties
Hyper Kid		<p data-bbox="464 267 650 288">STUUR EN VOORRUIT</p> <p data-bbox="464 308 567 329">-N.1 Voorruit</p>  <p data-bbox="464 521 547 541">-N.1 Stuur</p>  <p data-bbox="464 719 570 739">-N.1 stuurkap</p> 	<p data-bbox="733 113 902 154">STUURBEVESTIGING EN VOORRUIT</p>  <p data-bbox="733 339 988 438">Verwijder de schroeven aan de voorkant, plaats de voorruit en draai hem vast met diezelfde schroeven zonder te hard aan te draaien</p>  <p data-bbox="733 592 974 633">Verwijder de 4 schroeven in de stuurkolom</p>  <p data-bbox="733 800 946 841">Schroef het stuur met de 4 Schroeven aanwezig</p>  <p data-bbox="733 1001 982 1042">Plaats de stuurkap en Draai de middelste schroef vast</p>

Model	Referentieafbeelding	In de doos	Indicaties
Hyper Kid		<p data-bbox="464 361 619 404">ACCUDEKSELS EN VOETSTEUNEN</p> <p data-bbox="464 422 600 444">N.1 Batterijdeksel</p>  <p data-bbox="464 633 569 655">-N.2 Pedalen</p>  <p data-bbox="464 895 616 917">-n.1 metalen beugel</p> 	<p data-bbox="733 72 937 138">HET MONTEREN VAN DE BATTERIJDEKSEL EN VOETSTEUNEN</p>  <p data-bbox="733 320 937 400">Verbind aan de rechterkant van het voertuig de rode kabel op de accu</p>  <p data-bbox="733 589 999 633">Bevestig de batterijhoes door het strak aan te draaien</p> <p data-bbox="733 633 999 713">De schroef aan de onderkant, maar laat de witte kabel onderaan in de juiste gleuf naar buiten komen</p>  <p data-bbox="733 873 932 939">Sluit de kabel aan op het rechterpedaal met de accelerator</p>  <p data-bbox="733 1077 937 1142">Pas het voetenbord en schroef vast. Herhaal ook aan de andere kant</p>  <p data-bbox="733 1303 979 1405">Wanneer het voertuig omvalt, schroef je de metalen beugel met de vier schroeven vast om de ondersteuning van de voetsteunen te vergroten</p>



Stel het product correct samen.

Controleer voordat je het voertuig gebruikt of je de onderdelen correct hebt gemonteerd en gecontroleerd of het elektronische systeem werkt:

- **Voorwiel:** Controleer strakheid en stabiliteit
- **Stuur:** Controleer strakheid en stabiliteit
- **Voetsteunen:** Controleer de stabiliteit van de standaard en voetsteunen
- **Remhendel:** Controleer remwerking (hoofdstuk 7)
- **Zadel:** Controleer de hoogte en stabiliteit van het zadel
- **Elektronisch systeem:** Controleert de werking van het voertuig (hoofdstuk 5)

Als u tijdens de assemblage een fabricagefout, onduidelijke stappen of problemen in de assemblage zelf of bij de aanpassingen tegenkomt, rijd dan niet met het voertuig en neem contact op met uw dealer of bezoek de website van de www.platum.com voor technische assistentie.

Gebruik geen bevestigingen en/of extra onderdelen die niet door de fabrikant zijn goedgekeurd.

Houd kinderen weg van plastic onderdelen (inclusief verpakkingsmaterialen) en kleine onderdelen die verstikking kunnen veroorzaken. Het is verboden om het product of de onderdelen op enigerlei wijze te wijzigen of te transformeren; dit kan de efficiëntie, structuur beschadigen en schade veroorzaken. Verwijder scherpe randen die zijn ontstaan door onjuist gebruik, breuk of schade aan het product. Als u een fabrieksdefect, ongewone geluiden of afwijkingen detecteert, rijd dan niet met het voertuig en neem contact op met uw dealer of bezoek de website van de www.platum.com voor technische assistentie.

Met het oog op voortdurende technologische ontwikkeling behoudt de fabrikant zich het recht voor het product zonder voorafgaande kennisgeving te wijzigen, zonder dat deze handleiding automatisch wordt bijgewerkt.

Voor informatie en om revisies van deze handleiding te bekijken, bezoek de website van de www.platum.com

3. Productoverzicht

E-Moto Kids



1. Remhendel
2. Bedieningspaneel
3. Stam
4. Frame
5. Zadel
6. Rim
7. Band

8. Kettingafstelling
9. Trommelrem
10. Chain (intern)
11. Platform met tribune
12. Batterijdeksel
13. Batterij (intern)
14. Voorvork



1. Voorlicht
2. LED-licht voor
3. Vouwmechanisme
4. Voorwiel
5. LED-licht aan de zijkant
6. Standaard

7. Aandrijf wiel
8. Achterspatbord met voetrem
9. Oplaadpoort
10. Elektronische remhendel
11. Multifunctionele knop
12. Versnellingshendel

Speed Kart



1. Lage voorlichten
2. LED-licht voor
3. Vouwbare voorwielen
4. Stuurwiel

5. Vouwsysteem
6. Kinderzitje
7. Batterijcompartiment
8. Achterwielen

Hyper Kid



1. Voorruit
2. LED-koplampen voor
3. Wiel
4. Linkervoetenbord
5. Achterwiel

6. Achterlicht
7. Zetel
8. Rechter voetenbord met gas (andere kant)
9. Drukknoppaneel
10. Handgrepen

4. De batterij opladen

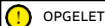



OPGELET



Bij eerste gebruik laad je het product op tot 100%. Zorg dat het product, de oplader en de oplaadpoort droog zijn. De activiteit mag alleen door een volwassene worden uitgevoerd.



Instructies:

- Zet het product uit

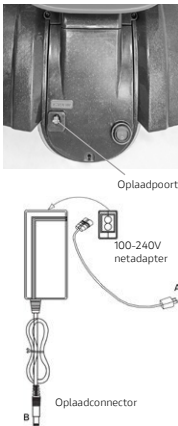
Model	Referentieafbeelding	Instructies
E-Moto Kids	<p>Oplaadpoort</p> <p>100-240V netadapter</p> <p>A</p> <p>Laadstatusindicato r</p> <p>Oplaadconnector</p> <p>B</p> <p>DC5.5-2.1</p>	<ol style="list-style-type: none">1. Controleer voordat je het voertuig oplaadt of je het uitzet.2. Open de rubberen plug die zich op de oplaadpoort bevindt (aan de binnenkant van het frame).3. Steek eerst de stekker (A) van de oplader in het netstopcontact, en sluit vervolgens de connector (B) aan op de laadpoort van het voertuig.4. Als de batterij vol is (groen lampje), haal dan de opladerconnector eruit en vergeet niet de rubberen plug weer in de laadpoort te steken. <div data-bbox="619 729 806 776"><p>OPGELET</p></div> <p>Het rode lampje op de voeding wordt groen zodra de laadbewerking is voltooid.</p>

Model	Referentieafbeelding	Instructies
Junior Jet		<ol style="list-style-type: none"> 1. Controleer voordat je het voertuig oplaadt of je het uitzet. 2. Open de rubberen plug die zich op de oplaadpoort bevindt (aan de binnenkant van het frame). 3. Steek eerst de stekker (A) van de oplader in het netstopcontact, en sluit vervolgens de connector (B) aan op de laadpoort van het voertuig. 4. Als de batterij vol is (groen lampje), haal dan de opladerconnector eruit en vergeet niet de rubberen plug weer in de laadpoort te steken. <div style="border: 1px solid black; padding: 5px; display: inline-block; margin-top: 10px;">  OPGELET </div> <p>Het rode lampje op de voeding wordt groen zodra de laadbewerking is voltooid.</p>

Model	Referentieafbeelding	Instructies
Speed Kart		<ol style="list-style-type: none"> 1. Controleer voordat je het voertuig oplaadt of je het uitzet. 2. Open de rubberen plug die zich op de oplaadpoort bevindt (aan de binnenkant van het frame). 3. Steek eerst de stekker (A) van de oplader in het netstopcontact, en sluit vervolgens de connector (B) aan op de laadpoort van het voertuig. 4. Als de batterij vol is (groen lampje), haal dan de opladerconnector eruit en vergeet niet de rubberen plug weer in de laadpoort te steken. <div style="border: 1px solid black; padding: 5px; display: inline-block; margin-top: 10px;">  OPGELET </div> <p>Het rode lampje op de voeding wordt groen zodra de laadbewerking is voltooid.</p>

Model	Referentieafbeelding	Instructies
Hyper Kid	 <p>Oplaadpoort</p> <p>100-240V netadapter</p> <p>A</p> <p>Oplaadconnector</p> <p>B</p>	<ol style="list-style-type: none"> 1. Controleer voordat je het voertuig oplaadt of je het uitzet. 2. Open de rubberen plug die zich op de oplaadpoort bevindt (aan de binnenkant van het frame). 3. Steek eerst de stekker (A) van de oplader in het netstopcontact, en sluit vervolgens de connector (B) aan op de laadpoort van het voertuig. 4. Als de batterij vol is (groen lampje), haal dan de opladerconnector eruit en vergeet niet de rubberen plug weer in de laadpoort te steken. <div style="border: 1px solid black; padding: 5px; display: inline-block;">  OPGELET </div> <p>Het rode lampje op de voeding wordt groen zodra de laadbewerking is voltooid.</p>

Om dit product op te laden, gebruik **ALLEEN** de meegeleverde oplader



Model	Laadmodelmodel	Uitgangsspanning	Oplaadtijd
E-Moto Kids	CP2920	29,4V – 2A	2-3 uur
Junior Jet	FY0132520400	25,2V – 0,4A	4-6 uur
Speed Kart	3FM4.5	6V – 4,5A	4-6 uur
Hyper Kid	3-FM-4	6V – 4,5A	4-6 uur

Het gebruik van een ander type oplader kan het product beschadigen of andere potentiële gevaren

met zich meebrengen. Laad het product nooit zonder toezicht op. Zet het product niet aan tijdens het opladen.

Na elk gebruik laad je de batterij volledig op om de levensduur te verlengen. Laad het product niet direct na gebruik op. Laat het product een uur afkoelen voordat je het oplaadt.

Het product mag niet voor langere periodes worden belast. Overladen verkort de batterijduur en brengt extra potentiële risico's met zich mee.

Het is aan te raden het voertuig niet volledig te laten ontladen om schade aan de accu te voorkomen.

Schade veroorzaakt door langdurig gebrek aan lading is onomkeerbaar en valt niet onder de beperkte garantie. Zodra de schade is ontstaan, kan de batterij niet worden opgeladen (het uit elkaar halen van de batterij door onbevoegd personeel is verboden, omdat dit kan leiden tot elektrische schokken, kortsluitingen of zelfs ernstige veiligheidsongelukken).

Als je een bepaalde periode bij ons weg bent, bijvoorbeeld tijdens feestdagen, en je vertrouwt het apparaat toe aan een derde partij, laat het dan in de staat van gedeeltelijke lading (20-50% oplaad), niet volledig opgeladen.

Voer regelmatig visuele inspecties uit van de oplader en opladerkabels. Als de opladerkabel duidelijke schade heeft, gebruik hem dan niet om verdere schade en/of risico's te voorkomen; neem contact met ons op voor vervanging.

Batterijwaarschuwingen

De batterij bestaat uit lithium-ioncellen en chemische elementen die schadelijk zijn voor de gezondheid en het milieu. Gebruik het product niet als het geuren, stoffen of overmatige hitte afgeeft. Gooi het product of de batterij niet samen met huishoudelijk afval weg. De eindgebruiker is verantwoordelijk voor het afvoeren van elektrische en elektronische apparatuur en batterijen in overeenstemming met alle toepasselijke regelgeving.

Vermijd gebruikte, defecte en/of niet-originele batterijen van andere modellen of merken.



Laat de batterij niet in de buurt van vuur of warmtebronnen liggen. Risico op brand en explosie. Open of demonteer de batterij niet, en sla de accu niet aan, gooi, doorboor of bevestig geen voorwerpen aan de batterij.

Raak geen stoffen aan die uit de batterij zijn ontsnapt, omdat deze gevaarlijke stoffen bevat. Laat kinderen of dieren de batterij niet aanraken.

Laad de accu niet te veel op of kortsluit. Risico op brand en explosie.

Dompel de batterij niet onder of stel de batterij bloot aan water, regen of andere vloeistoffen. Blootstel de batterij niet aan direct zonlicht, overmatige hitte of kou (bijvoorbeeld, laat het product of de batterij niet langdurig in een auto onder direct zonlicht staan) aan een omgeving met explosieve gassen of vlammen.

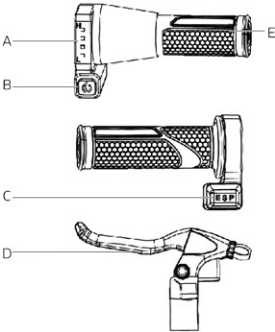

Draag of bewaar de batterij niet samen met metalen voorwerpen zoals haarspelden, kettingen, enzovoort. Contact tussen metalen objecten en batterijcontacten kan leiden tot kortsluitingen die leiden tot fysieke schade of de dood.

5. Commando-informatiepaneel / Bedieningspaneel

Model		
E-Moto Kids		<p>A. Batterijniveau-indicator: Geeft de resterende batterijlaadstatus aan*.</p> <p>B. Aan/uit-knop: Druk om het voertuig aan en uit te zetten.</p> <p>C. E-S-P Modusshakelaar, Snelheidsmoduskeuze:</p> <ol style="list-style-type: none"> 1. E (makkelijk): 8 km/u (leeftijd 4-7) voor Beginners 2. P (praktijk): 12 km/u (leeftijd 4-7) voor experts 3. S (sport): 16 km/u (7 jaar) voor experts <p>D. Remhendel: Houd de remhendel ingedrukt om het voertuig te vertragen en/of te stoppen.</p> <p>E. Gashendelgreep: Draai om te versnellen of te vertragen.</p> <p>* Wanneer de laatste balk knippert, geeft het aan dat je de batterij onmiddellijk moet opladen.</p>

Model		
Junior Jet		<p>A. Multifunctionele knop:</p> <ul style="list-style-type: none"> • Druk een paar seconden om Het voertuig aan- of uitzetten • Druk één keer om de voorlichten aan of uit te zetten • Druk drie keer om de eenheid van te veranderen Grootte <p>B. Elektrische remregeling: druk naar beneden om te remmen</p> <p>C. Gasregeling: Druk naar beneden om te versnellen</p>

Model		
Speed Kart		<ol style="list-style-type: none"> 1. Voorste versnelling 2. Teruglopen 3. Hoorn 4. Start het motorgeluid met een snelle druk, zet de koplampen aan/uit met een lange druk 5. Zet het volume zachter 6. Zet het volume harder

Model		
Hyper Kid	 	<p>A – Blauwe knop (versnellingschakelaar)</p> <p>Met de selector kun je de loopmodus van de elektrische driewieler instellen:</p> <ul style="list-style-type: none"> - (Bovenste positie): Voorste opmars. - O (Middenpositie): Neutraal (geen beweging). - Lagere positie): Achteruit. <p>Om de beweging te starten, kies je de gewenste richting en trap je op het voetgaspedaal op het rechtervoetenbord.</p> <p>B – Oranje knop (AAN/UIT-schakelaar)</p> <p>De schakelaar stelt je in staat om de driewieler van stroom te voorzien of uit te schakelen</p> <p>I (AAN): Actieve stroom. O (UIT): Stroom uit</p>

Hyper Kid



1. Zet het volume zachter
2. Ga naar het volgende geluid door op a te drukken lang
3. Zet het volume harder
4. Start het motorgeluid

Door een USB-stick met nummers in .mp3 formaat in te plaatsen, start de muziek automatisch

6. Snelstartgids

- Bij eerste gebruik laad je het product op tot 100%.
- Controleer de bandenspanning (zie de zijkant van de band voor de aanbevolen waarde). Als het product niet minstens 60% van de opgegeven kilometer haalt of de maximale snelheid niet haalt in de eerste 3 maanden van gebruik, is het waarschijnlijk dat de wielen weer leeg zijn gelopen, dus zal het nodig zijn de druk zoals aangegeven te herstellen.
- Controleer de rem.
- Zet het voertuig aan.
- Plaats het voertuig op een vlakke ondergrond.
- Stap in het voertuig en houd het stuur stevig vast met beide handen, geef jezelf een lichte duw en versnel.



OPGELET

- Kantel je lichaam tijdens een bocht in de richting van het rijden en draai langzaam het stuur.
- Om het product te stoppen, laat je het gas los en druk je op de remhendel.
- Om eruit te stappen, stop eerst het voertuig volledig. Uit het rijdende voertuig stappen kan tot letsel leiden.
- Controleer voor elk gebruik de rem en slijtage, controleer de bandenspanning, waar aangegeven (zie de zijkant van de band voor de aanbevolen waarde), wielslijtage, gasklep en acculading.

7. Remafstelling

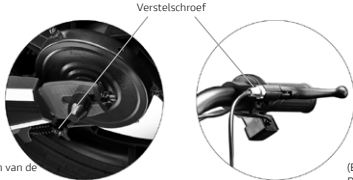
Model	
E-Moto Kids	<div data-bbox="225 157 414 203" style="border: 1px solid black; padding: 5px; display: inline-block;"> OPGELET</div> <div data-bbox="370 211 828 444" style="text-align: center;"></div> <p data-bbox="219 516 984 560">Schroef de moer (A) los om de remkabel los te maken (als te strak te zijn) of te trekken (als te los), of je kunt hem ook aanpassen via de kabelversteller van de remhendel (B).</p>

8. Reikwijdte en prestaties

Het maximale bereik en de prestaties van het voertuig hangen af van verschillende variabelen:

Terrein: Rijden op glad asfalt zorgt voor meer bereik en prestaties dan rijden op hobbelige wegen en heuvels.

Gebruikersgewicht: Hoe hoger het gewicht, hoe lager het bereik en de prestaties van het voertuig.

Temperatuur: Het rijden in een zeer koude of warme omgeving beïnvloedt het bereik en de prestaties.

Snelheid en rijstijl: Soepel, consistent rijden vergroot het bereik. Continue acceleratie, vertraging en manoeuvres verkleinen het bereik aanzienlijk. De lagere snelheid vergroot het bereik.

Onderhoud: Tijdig laden, goed onderhoud en regelmatige controle van de bandenspanning (zie referentiewaarde in sectie 10) vergroten het bereik en zorgen voor consistente prestaties in de loop van de tijd.

Het batterijlaadniveau beïnvloedt de prestaties: hoe lager het niveau, hoe lager de snelheidsprestaties, vooral bij klimmen.

9. Opslag, onderhoud en reiniging

Als er vlekken op de body van het product zitten, veeg ze dan af met een vochtige doek. Als de vlekken aanhouden, breng dan milde zeep aan, poets ze met een tandenborstel en veeg dan af met een vochtige doek. Als er krassen op de plastic onderdelen zitten, gebruik dan schuurpapier of ander schuurmiddel om ze te verwijderen. Maak het product niet schoon met alcohol, benzine, kerosine of andere corrosieve en vluchtige oplosmiddelen om ernstige schade te voorkomen. Was het product niet met jets van hogedrukwater. Zorg er bij het schoonmaken voor dat het product is uitgeschakeld, de oplaadkabel is losgekoppeld en de rubberen plug is gesloten, want waterinfiltratie kan leiden tot elektrische schokken of andere ernstige problemen. Water dat in de accu binnendringt kan schade aan interne schakelingen veroorzaken, risico op brand of explosie. Als je twijfelt of er water in de accu is binnengedrongen, stop dan onmiddellijk met het gebruik en breng hem terug naar de serviceafdeling of dealer voor inspectie.

Als het product niet in gebruik is, bewaar het dan binnenshuis op een droge, koele plek. Bewaar het niet buiten of in de auto voor langere tijd. Overmatig zonlicht, oververhitting en overmatige kou versnellen de veroudering van de banden en verkorten de levensduur van zowel het product als de batterij. Blootstel het niet aan regen of water, en dompel het niet onder en was het met water.

Controleer regelmatig de stevigheid van de verschillende geschroefde elementen, vooral de wielassen, het vouw- en transportsysteem, het stuursysteem, het remsysteem, de goede staat van het frame, vorken en ophanging. Moeren en alle andere zelfdraaiende bevestigingsmiddelen kunnen hun efficiëntie verliezen, daarom is het noodzakelijk deze onderdelen periodiek te controleren en aan te draaien.

Net als alle mechanische componenten is dit product ook blootgesteld aan slijtage en hoge belasting. Verschillende materialen en componenten kunnen op verschillende manieren reageren op slijtage of spanningsvermoeidheid. Als de levensduur van een component wordt overschreden, kan deze plotseling breken, wat letsel aan de geleider veroorzaakt. Elke vorm van barst, kras of kleurverandering in zwaar belaste gebieden geeft aan dat de levensduur van het onderdeel is bereikt en vervangen moet worden.

Controleer de slijtagestaat van de banden: er mogen geen snijwonden, scheuren, vreemde voorwerpen, abnormale uitstulpingen, ontbrekende onderdelen of andere schade zijn. Voor bandenspanning verwijst je naar de waarde aan de zijkant van de band (aanbevolen waarde).

Probeer het product niet zelf te demonteren of repareren. De vervanging van alle voertuigonderdelen moet worden uitgevoerd door de geautoriseerde technische service; neem contact op met je dealer of bezoek de website van de www.platum.com.

10. Datasheet

Algemene informatie	
E-Moto Kids	
Frame	Staal
Ophanging	Nee
Snelheid	Lv1: 8 km/u - leeftijd 4-7 jaar voor beginners Lv2: 12 km/u - leeftijd 4-7 jaar voor experts Lv3: 16 km/u - leeftijd 7 jaar voor experts De snelheid hangt af van de resterende batterijstroom en de belasting.
Remmen	Trommelrem achter
Banden	Maat: 16" x 2,4 met binnenband Druk: 40 PSI / 2,76 BAR
Maximale belasting	45kg
Bestuurder	4-7 jaar - Gebruik het product alleen onder toezicht van volwassenen. Niet geschikt product voor kinderen jonger dan 3 jaar Beschermdende uitrusting moet gedragen worden. Niet te gebruiken in het verkeer. Controleer de regelgeving in jouw land
Bedrijfstemperatuur	0°C / 45°C
Oplaadtijd	ongeveer 2-3 uur
Bereik**	12 km
Elektrisch systeem	
Motorvermogen	0,15 kW; 150W borstelloos
Maximaal motorvermogen	0,40 KW; 400W
Weergave	LED
Batterij	24V 5,2Ah 131Wh
Lage spanningsbescherming	21V±0,5V
Stroomlimiet	16A
Lichten	Nee
Kenmerken	Geen app
Metingen	
Netto gewicht	14,5 kg
Maximaal gewicht	17 kg
Productafmetingen	1206x560x630mm
Verpakkingsafmetingen	1135x230x490mm

* Houd altijd rekening met de verkeersvoorschriften en de relevante regelgeving die geldt in het land van omloop.

** Kan veranderen op basis van het gewicht van de bestuurder, de wegomstandigheden en de temperatuur.

Algemene informatie	
Junior Jet	
Frame	Aluminium
Ophanging	Nee
Snelheid	Lv1: 12 km/u De snelheid hangt af van de resterende batterijstroom en de belasting.
Helling	10%
Remmen	Achter- en pedaalhandrem
Banden	Maat: 6,3" Effen
Maximale belasting	50kg
Bestuurder	6+ jaar - Gebruik het product alleen onder toezicht van volwassenen. Niet geschikt product voor kinderen jonger dan 6 jaar Beschermdende uitrusting moet gedragen worden. Niet te gebruiken in het verkeer. Controleer de regelgeving in jouw land
Bedrijfstemperatuur	0°C / 45°C
Oplaadtijd	ongeveer 4-6 uur
Bereik**	≤8Km
Elektrisch systeem	
Motorvermogen	0,095 kW; 95W borstelloos, 3,5Nm
Maximaal motorvermogen	0,13KW; 130W
Weergave	LED
Batterij	21,6V 2,6Ah 56,16Wh
Lage spanningsbescherming	Ja
Stroomlimiet	10A
Lichten	Voor- en zij-LEDs
Kenmerken	Geen app
Metingen	
Netto gewicht	6,3 kg
Maximaal gewicht	8 kg
Open productdimensies	790x385x935mm
Verpakkingsafmetingen	815x155x340mm

* Houd altijd rekening met de verkeersvoorschriften en de relevante regelgeving die geldt in het land van omloop.

** Kan veranderen op basis van het gewicht van de bestuurder, de wegomstandigheden en de temperatuur.

Algemene informatie	
Speed Kart	
Frame	Polypropyleen
Ophanging	Nee
Snelheid	5 km/u
Remmen	Nee
Banden	Polypropyleen
Maximale belasting	30 kg
Bestuurder	3-5 jaar - Gebruik het product alleen onder toezicht van volwassenen. Niet geschikt product voor kinderen jonger dan 3 jaar Beschermdende uitrusting moet gedragen worden. Niet te gebruiken in het verkeer. Controleer de regelgeving in jouw land
Bedrijfstemperatuur	0°C / 45°C
Oplaadtijd	Ongeveer 4-6 uur
Bereik**	≤2Km
Elektrisch systeem	
Motorvermogen	0,024 kW; 24W Geborsteld
Maximaal motorvermogen	0,03KW; 30W
Weergave	Nee
Batterij	6V – 4,5Ah
Lage spanningsbescherming	Nee
Stroomlimiet	Ja
Lichten	LED
Kenmerken	Nee
Metingen	
Netto gewicht	6,5 kg
Maximaal gewicht	7,5 kg
Open productdimensies	890x560x560mm
Verpakkingsafmetingen	870x320x210mm

* Houd altijd rekening met de verkeersvoorschriften en de relevante regelgeving die geldt in het land van omloop.

** Kan veranderen op basis van het gewicht van de bestuurder, de wegomstandigheden en de temperatuur.

Algemene informatie	
Hyper Kid	
Frame	Polypropyleen
Ophanging	Nee
Snelheid	5 km/u
Remmen	Nee
Banden	Polypropyleen
Maximale belasting	30 kg
Bestuurder	3-5 jaar - Gebruik het product alleen onder toezicht van volwassenen. Niet geschikt product voor kinderen jonger dan 3 jaar Beschermende uitrusting moet gedragen worden. Niet te gebruiken in het verkeer. Controleer de regelgeving in jouw land
Bedrijfstemperatuur	0°C / 45°C
Oplaadtijd	Ongeveer 4-6 uur
Bereik**	≤2Km
Elektrisch systeem	
Motorvermogen	0,018 kW; 18W Geborsteld
Maximaal motorvermogen	0,03KW; 30W
Weergave	Nee
Batterij	6V – 4,5Ah
Lage spanningsbescherming	Nee
Stroomlimiet	Ja
Lichten	LED
Kenmerken	Nee
Metingen	
Netto gewicht	13 kg
Maximaal gewicht	15 kg
Open productdimensies	1050x490x590mm
Verpakkingsafmetingen	820x26x430mm

* Houd altijd rekening met de verkeersvoorschriften en de relevante regelgeving die geldt in het land van omloop.

** Kan veranderen op basis van het gewicht van de bestuurder, de wegomstandigheden en de temperatuur.

11. Probleemoplossing

Probleem	Oorzaak	Oplossing
De motor raakt oververhit	Bedrijfstemperatuur Overmatig Motorstoring	Raak het niet aan en laat het afkoelen voor minstens 30 minuten voordat het systeem opnieuw wordt opgestart Vraag technische assistentie aan
Het aandrijf wiel draait niet	Remsensorfout De motor zit vast	Een defecte remsensor kan ervoor zorgen dat het voertuig onbedoeld stopt. Controleer en maak indien nodig de remhendelgleuf schoon met een borstel. Als het probleem aanhoudt, zoek dan technische hulp. Vraag technische assistentie aan
De motor schakelt uit terwijl hij draait	Motoroververhitting	Stop het voertuig en wacht minstens 30 minuten tot het is afgekoeld. Vraag technische assistentie aan
Na het opladen gaat het product na een paar kilometer niet aan of uit.	Beschadigde batterij	Vraag technische assistentie aan
De accu laadt niet op en het product ook niet gaat niet aan	Elektrisch probleem Beschadigde oplader	Vraag technische assistentie aan Vervang de oplader Vraag technische hulp aan.
	Kabels en draden	Interne losser maken van kabels en draden kan hier ook een oorzaak van zijn probleem. Neem contact op met je lokale dealer om het probleem op te lossen.

12. Verantwoordelijkheden en algemene garantievoorwaarden

De koper neemt alle risico's op zich die verband houden met het niet dragen van een helm en andere beschermende uitrusting. De koper is verplicht zich te houden aan de lokale regelgeving die van kracht is met betrekking tot:

1. De minimumleeftijd die voor de bestuurder is toegestaan,
2. Bepalingen op het type bestuurders dat het product mag gebruiken
3. Alle andere regelgevende aspecten

De koper is ook verplicht het product schoon en in perfecte staat van efficiëntie en onderhoud te houden, zorgvuldig de veiligheidscontroles uit te voeren waarvoor hij verantwoordelijk is zoals beschreven in de voorgaande secties, het product op geen enkele wijze te manipuleren en alle onderhoudsdocumentatie te bewaren.

Het bedrijf is niet aansprakelijk voor veroorzaakte schade en is op geen enkele wijze verantwoordelijk voor schade aan eigendommen of personen in de volgende gevallen:

- Het product wordt onjuist of juist gebruikt zoals vermeld in de handleiding;
- Het product wordt na aankoop aangepast of aangepast in alle of enkele van zijn componenten.

In het geval van een defect aan het product door oorzaken die niet te wijten zijn aan verkeerd bestuurdersgedrag en als u de algemene garantievoorwaarden wilt raadplegen, neem dan contact op met uw dealer of bezoek de website www.platum.com

Eventuele storingen of storingen veroorzaakt door accidentele gebeurtenissen en/of te wijten aan de verantwoordelijkheid van de Koper of door gebruik van het Product, die niet voldoen aan het beoogde gebruik en/of aan de bepalingen van de technische documentatie die aan het Product zijn toegevoegd, of door het niet aanpassen van de mechanische onderdelen, zijn altijd uitgesloten van de reikwijdte van de Product Legal Warranty. Natuurlijke slijtage van materialen die versleten kan zijn of veroorzaakt door montagefouten, gebrek aan onderhoud en/of gebruik daarvan dat niet voldoet aan de instructies.

De volgende worden bijvoorbeeld als uitgesloten van de Wettelijke Garantie met betrekking tot de producten:

- schade veroorzaakt door botsingen, accidentele vallen of botsingen, lekke banden;
- schade veroorzaakt door gebruik, blootstelling of opslag in een ongeschikte omgeving (bijv. aanwezigheid van regen en/of modder, blootstelling aan vochtigheid of overmatige hitte, contact met zand of andere stoffen)
- schade veroorzaakt door het niet afstellen door wegwerk en/of onderhoud van mechanische onderdelen, mechanische schijfremmen, stuur, banden, enzovoort; de verkeerde installatie en/of verkeerde assemblage van onderdelen en/of componenten
- de natuurlijke slijtage van draagbare materialen: mechanische schijfremmen (bijv. blokken, remklauwen, schijf, kabels), banden, voetsteunen, pakkingen, lagers, LED-lampen en lampen, steunstand, handgrepen, spatborden, rubberen onderdelen (voetenbord), kabelconnectorbedrading, maskers en stickers, enz.;
- onjuist onderhoud en/of verkeerd gebruik van de batterij van het Product;
- het manipuleren met en/of forceren van delen van het product;
- onjuist of onvoldoende onderhoud of wijziging van het product;
- onjuist gebruik van het product (bijv. overbelasting, gebruik in wedstrijden en/of voor commerciële verhuur of verhuur);
- onderhoud, reparaties en/of technische ingrepen aan het product uitgevoerd door ongeautoriseerde derden;
- schade aan de producten als gevolg van transport, indien uitgevoerd door de koper;
- schade en/of defecten als gevolg van het gebruik van niet-originele reserveonderdelen.

Raadpleeg de meest actuele versie van de garantievoorwaarden die beschikbaar zijn op: www.platum.com

13. Informatie over verwijdering



Behandeling van het elektrische of elektronische apparaat aan het einde van zijn levensduur (van toepassing in alle landen van de Europese Unie en in andere Europese systemen met een apart verzamelstelsel)

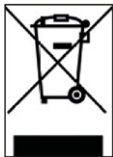

Dit symbool op het product of de verpakking geeft aan dat het product niet als normaal huishoudelijk afval mag worden beschouwd, maar in plaats daarvan moet worden overgedragen aan een geschikt inzamelpunt voor het recyclen van elektrische en elektronische apparatuur (WEEE).

Door ervoor te zorgen dat dit product correct wordt afgevoerd, help je mogelijke negatieve gevolgen voor het milieu en de gezondheid te voorkomen die anders door onvoldoende verwijdering zouden kunnen ontstaan. Het recyclen van materialen helpt natuurlijke hulpbronnen te behouden.

Voor meer gedetailleerde informatie over het recyclen en de verwijdering van dit product, neem contact op met uw lokale afvalverwerkingsdienst of het verkooppunt waar u het heeft gekocht.

In elk geval moet de afvoer worden uitgevoerd volgens de geldende regelgeving in het land van aankoop.

In het bijzonder zijn consumenten verplicht WEEE niet als gemeentelijk afval te verwijderen, maar moeten zij deelnemen aan de afzonderlijke inzameling van dit type afval via twee leveringsmethoden:

- Bij gemeentelijke inzamelcentra (ook wel Eco-velden genoemd, afleverpunten), direct of via de gemeentelijke inzameldiensten, waar deze beschikbaar zijn;
- Bij de verkooppunten van nieuwe elektrische en elektronische apparatuur.

Hier kan zeer kleine WEEE (met de langste zijde minder dan 25 cm) gratis worden geleverd, terwijl grotere WEEE in 1-op-1 modus kan worden geleverd, dat wil zeggen door het oude product te leveren wanneer je een nieuw product met dezelfde functies koopt.

Daarnaast is de 1-op-1 modus altijd gegarandeerd tijdens de aankoop van een nieuwe EEE door de consument, ongeacht de grootte van de WEEE.

In geval van illegale verwijdering van elektrische of elektronische apparatuur kunnen de door de huidige wetgeving voorgeschreven boetes op milieubescherming worden toegepast (Italiaanse wetgeving is het noodzakelijk de geldende regelgeving in het land van gebruik/afvoer van het voertuig te controleren).

Als WEEE batterijen of accumulators bevat, moeten deze worden verwijderd en onderworpen aan een specifieke aparte verzameling.



Behandeling van gebruikte batterijen (van toepassing in alle landen van de Europese Unie en in andere Europese systemen met een apart inzamelstelsel)



Dit symbool op het product of de verpakking geeft aan dat de batterij niet als normaal huishoudelijk afval mag worden beschouwd. Bij sommige soorten batterijen kan dit symbool worden gebruikt in combinatie met een chemisch symbool.

De chemische symbolen kwik (Hg) of lood (Pb) worden toegevoegd als de batterij meer dan 0,0005% kwik of 0,004% lood bevat.

Door ervoor te zorgen dat batterijcellen correct worden afgevoerd, help je mogelijke negatieve gevolgen voor het milieu en de gezondheid te voorkomen die anders door onvoldoende verwijdering zouden kunnen ontstaan. Het recyclen van materialen helpt natuurlijke hulpbronnen te behouden. In het geval van producten die, om veiligheids-, prestatie- of gegevensbeschermingsredenen, een vaste verbinding met een interne batterij/accu vereisen, mag de batterij alleen worden vervangen door gekwalificeerd servicepersoneel.

Breng het product aan het einde van zijn levensduur naar verzamelpunten die geschikt zijn voor de verwijdering van elektrische en elektronische apparatuur: dit zorgt ervoor dat de batterij binnenin ook correct wordt behandeld.

Voor meer gedetailleerde informatie over de verwijdering van de gebruikte batterij of product kunt u contact opnemen met uw lokale afvalverwerkingsdienst of het verkooppunt waar u het hebt gekocht.

In elk geval moet de afvoer worden uitgevoerd volgens de geldende regelgeving in het land van aankoop.



Declaration of Conformity

M.T. Distribution S.R.L

Address: Via Bargellino 10, 40012 Calderara di Reno (BO), Italy

This declaration of conformity is issued under the sole responsibility of the Manufacturer

Product Brand: DUCATI Corse

Product Model: E-Moto Kids

The object of the declaration described above is in conformity with the relevant EU harmonization legislation:

Directive 2009/48/EC on the safety of toys.

Directive 2014/30/EU on the harmonization of the laws of the Member States relating to electromagnetic compatibility.

Directive 2011/65/EU on the restriction of the use of certain hazardous substances in electrical and electronic equipment.

References to the relevant harmonized standards used:

EN 71-1:2014+A1:2018

EN 71-2:2011+A1:2014

EN 71-3:2019

EN IEC 62115:2020+A11:2020

EN 55014-1:2017+A11:2020

EN 55014-2:1997+A1:2001+A2:2008+AC:1997

EN 61000-3-2:2014

EN 61000-3-3:2013

EN IEC 63000:2018

Factory name: Taizhou Siweiluo Vehicle co., Limited

Factory address: NO.509 Tengyun Road, Jiaojiang District, Taizhou City, Zhejiang, China

Date: 29/07/2022

Technical file available from EU headquarter

Declaration Place: Bologna, Italy

First name and surname: Alessandro Summa

Position: CEO

MT DISTRIBUTION S.R.L

Via Bargellino 10, 40012, Calderara di Reno (BO), Italy

Authorized person: Alessandro Summa

Position: CEO

M.T. DISTRIBUTION SRL
Via Bargellino, 10/B/c
40012 CALDERARA DI RENO (BO)
Cod. Fisc. 01537990977
Partita IVA 01537990977



EC Declaration of Conformity

according to the EC Machinery Directive 2009/48/EC, Annex III

This declaration of conformity is issued under the sole responsibility of the manufacturer.

Manufacturer:

Taizhou Velocifero Vehicle Co., Ltd.
No.509 Tengyun Road, Jiaojiang District,
Taizhou City, Zhejiang Province, China

Authorized representative:

M.T. Distribution S.r.l Società unipersonale soggetta a direzione e coordinamento di Electron S.p.A.
Via Bargellino 10, 40012, Calderara di Reno (BO) Italy
P.I. 04177060375 | C.F. 01119840377

Person authorized to compile the technical file:

M.T. Distribution S.r.l Società unipersonale soggetta a direzione e coordinamento di Electron S.p.A.
Via Bargellino 10, 40012, Calderara di Reno (BO) Italy
P.I. 04177060375 | C.F. 01119840377

Object of the declaration:

Item Number (SKU)	Denomination (Generic)	Description (Commercial name)	Trademark	Serial identification number (s) and/or batch number (s)
DU-BI-230001	E-MOTO KIDS	DUCATI E-MOTO KIDS	DUCATI	DUM0XXXXXXXXXXXXX (X=any number from 0-9)

The object of the declaration described above fulfils all the relevant provisions of the following Directives:

2009/48/EC on the safety of toys

2014/30/EU on the harmonization of the laws of the Member States relating to electromagnetic compatibility

2011/65/EU RoHS on the restriction of the use of certain hazardous substances in electrical and electronic equipment

Harmonized standards or other technical specifications applied:

EN 71-1:2014+A1:2018	EN 55014-1:2017+A11:2020
EN 71-2:2011+A1:2014	EN 55014-2:1997+A1:2001+A2:2008+AC:1997
EN 71-3:2019	EN 61000-3-2:2014
EN IEC 62115:2020+A11:2020	EN 61000-3-3:2013
EN IEC 63000:2018	

Place of issue
Calderara di Reno (BO), Italy

Date of issue
30/04/2024

Name, function, signature
Alessandro Summa, CEO

M.T. DISTRIBUTION S.R.L.
SOCIETÀ UNIPERSONALE
SOGGETTA A DIREZIONE E COORDINAMENTO DI
ELECTRON S.P.A.
Via Bargellino 10, 40012 Calderara di Reno (BO) Italy
P.I. 04177060375 | C.F. 01119840377

Translation of the original Declaration of Conformity



EC Declaration of Conformity

according to the EC Machinery Directive 2006/42/EC, Annex II 1.A

This declaration of conformity is issued under the sole responsibility of the manufacturer.

Manufacturer:

Yongkang Chic Intelligent Technology Co., Ltd
Building 4, No 228 Chengxin Rd, Economic development zone,
Yongkang, Jinhua, Zhejiang, China

Authorized representative:

M.T. Distribution S.r.l Società unipersonale soggetta a
direzione e coordinamento di Electron S.p.A.
Via Bargellino 10, 40012, Calderara di Reno (BO) Italy
P.I. 04177060375 | C.F. 01119840377

Person authorized to compile the technical file:

M.T. Distribution S.r.l Società unipersonale soggetta a
direzione e coordinamento di Electron S.p.A.
Via Bargellino 10, 40012, Calderara di Reno (BO) Italy
P.I. 04177060375 | C.F. 01119840377

Object of the declaration:

Item Number (SKU)	Denomination (Generic)	Description (Commercial name)	Trademark	Serial identification number (s) and/or batch number (s)
DU-MO-250004	Electric Scooter for children	JUNIOR JET - KID	DUCATI CORSE	DUMIKXXXXXXXXXX (X=any number from 0-9)

The object of the declaration described above fulfils all the relevant provisions of the following Directives:

2006/42/EC Machinery Directive

2014/53/EU Radio Equipment Directive on the harmonization of the laws of the Member States relating to the making available on the market of radio equipment.

2011/65/EU RoHS on the restriction of the use of certain hazardous substances in electrical and electronic equipment

Harmonized standards or other technical specifications applied:

EN 71-1:2014+A1:2018	EN 55014-1:2017+A11:2020
EN 71-2:2020	EN 55014-2:1997+A1:2001+A2:2008+AC:1997
EN 71-3:2019+A1:2021	EN 61000-3-2:2019+A1:2021
EN IEC 62115:2020+A11:2020	EN 61000-3-3:2013+A1:2019+A2:2021
EN IEC 63000:2018	

Place of issue
Calderara di Reno (BO), Italy

Date of issue
14/11/2024

Name, function, signature
Alessandro Summa, Chief Strategic & Brand Officer



M.T. DISTRIBUTION S.R.L.
SOCIETÀ UNIPERSONALE
SOGGETTA A DIREZIONE E COORDINAMENTO DI
ELECTRON S.P.A.
VIA BARGELLINO 10, 40012 CALDERARA DI RENO (BO)
P.I. 04177060375 | C.F. 01119840377

Translation of the original Declaration of Conformity



EC Declaration of Conformity

according to the EC Machinery Directive 2009/48/EC, Annex III

This declaration of conformity is issued under the sole responsibility of the manufacturer.

Manufacturer: Fuzhou Halo Infini Children Products Co.,Ltd.
17fl, Bailian Building, Shuguangzhi road,
Taijiang district, Fuzhou, Fujian, China

Importer and distributor: Platum S.p.A. - società con socio unico
Via Bargellino 10, 40012, Calderara di Reno (BO), Italy
P.I. IT04177060375

Person authorized to compile the technical file: Fuzhou Halo Infini Children Products Co.,Ltd.
17fl, Bailian Building, Shuguangzhi road,
Taijiang district, Fuzhou, Fujian, China

Object of the declaration:

Item Number (SKU)	Denomination (Generic)	Description (Commercial name)	Trademark	
DU-KA-250001	Electric kart for kids	Speed Kart	DUCATI CORSE	

* The image is purely indicative and may not fully reflect the product's characteristics.

The object of the declaration described above fulfils all the relevant provisions of the following Directives:

2009/48/EC on the safety of toys

2014/30/EU on the harmonization of the laws of the Member States relating to electromagnetic compatibility

2011/65/EU RoHS on the restriction of the use of certain hazardous substances in electrical and electronic equipment

Harmonized standards or other technical specifications applied:

EN 71-1:2014+A1:2018	EN 55014-1:2017+A11:2020
EN 71-2:2020	EN 55014-2:1997+A1:2001+A2:2008+AC:1997
EN 71-3:2019+A1:2021	EN 61000-3-2:2019+A1:2021
EN IEC 62115:2020+A11:2020	EN 61000-3-3:2013+A1:2019+A2:2021
EN IEC 63000:2018	

Signed for and on behalf of Fuzhou Halo Infini Children Products Co.,Ltd.

Place of issue

Date of issue

Name, function, signature

Fuzhou

23.06.2026.

For and on behalf of
Fuzhou Halo Infini Children Products Co., Ltd
福州宏泰儿童用品有限公司
Rico Lin
Authorized Signature(s)



EC Declaration of Conformity

according to the EC Machinery Directive 2009/48/EC, Annex III

This declaration of conformity is issued under the sole responsibility of the manufacturer.

Manufacturer: Fuzhou Halo Infini Children Products Co.,Ltd.
17fl, Bailian Building, Shuguangzhi road,
Taijiang district, Fuzhou, Fujian, China

Importer and distributor: Platum S.p.A. - società con socio unico
Via Bargellino 10, 40012, Calderara di Reno (BO), Italy
P.I. IT04177060375

Person authorized to compile the technical file: Fuzhou Halo Infini Children Products Co.,Ltd.
17fl, Bailian Building, Shuguangzhi road,
Taijiang district, Fuzhou, Fujian, China

Object of the declaration:

Item Number (SKU)	Denomination (Generic)	Description (Commercial name)	Trademark
DU-BI-250001	Electric tricycle for kids	Hyper Kid	DUCATI CORSE



* The image is purely indicative and may not fully reflect the product's characteristics.

The object of the declaration described above fulfils all the relevant provisions of the following Directives:

2009/48/EC on the safety of toys

2014/30/EU on the harmonization of the laws of the Member States relating to

electromagnetic compatibility

2011/65/EU RoHS on the restriction of the use of certain hazardous substances in electrical and electronic equipment

Harmonized standards or other technical specifications applied:

EN 71-1:2014+A1:2018	EN 55014-1:2017+A11:2020
EN 71-2:2020	EN 55014-2:1997+A1:2001+A2:2008+AC:1997
EN 71-3:2019+A1:2021	EN 61000-3-2:2019+A1:2021
EN IEC 62115:2020+A11:2020	EN 61000-3-3:2013+A1:2019+A2:2021
EN IEC 63000:2018	

Signed for and on behalf of Fuzhou Halo Infini Children Products Co.,Ltd.

Place of issue

Date of issue

Name, function, signature

Fuzhou

23.06.2026.

for and on behalf of
Fuzhou Halo Infini Children Products Co., Ltd
福州宏泰儿童用品有限公司
Rico Lin
Authorized Signatory



Imported and distributed by Platum S.p.A.
società con socio unico

via Bargellino 10, 40012, Calderara di Reno, (BO) Italy
P.I. IT04177060375

www.platum.com

Ducati Motor Holding S.p.A. Official Licensed Product

The company accepts no responsibility for any errors, omissions, or inaccuracies contained in this document. Improper use of the information herein, as well as any damage resulting from misinterpretation or unauthorized modifications to the product, shall in no case be attributable to the company. We reserve the right to make technical changes or update the content without prior notice. Reproduction of any part of this manual is prohibited without the company's written authorization.